

冷凍式エアドライヤ

IDFB□E Series

北米・中南米向け仕様

空気圧機器を水分から守る！



エアドライヤはコンプレッサから送られてくる湿った圧縮空気の水分を取り除き、水分による空気圧機器の不具合を防止します。

水分による各機器への影響

グリース流れによるバルブ・アクチュエータの作動不良

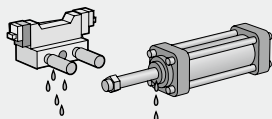

配管内部の錆発生によるオートドレンのゴミ噛み

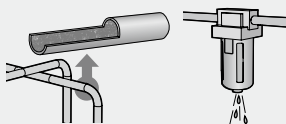

水滴発生



冷媒 R134a(HFC), R407C(HFC)

オゾン破壊係数“0”

ステンレス製熱交換器採用により
耐食性向上(IDFB4E~75E)

UL認証取得品

電源電圧：単相AC115V(60Hz)
AC230V(60Hz)
三相AC460V(60Hz)

シリーズ	定格入口条件	処理空気量SCFM(m ³ /h) [ANR]			管接続口径
		出口空気圧力露点注)			
		37°F(2.8℃)	45°F(7.2℃)	50°F(10℃)	
IDFB3E	100°F (37.8℃) 100psi (0.7MPa)	10(17)	11(19)	12(20)	NPT3/8
IDFB4E		15(25)	16(27)	17(28)	NPT1/2
IDFB6E		25(43)	26(45)	28(47)	NPT3/4
IDFB8E		41(70)	43(74)	45(77)	
IDFB11E		59(100)	62(106)	65(110)	
IDFB15E		71(120)	80(136)	86(147)	NPT1
IDFB22E		107(182)	120(205)	130(221)	NPT1 1/2
IDFB37E		161(273)	173(294)	181(308)	
IDFB55E		226(384)	258(438)	297(504)	
IDFB75E		300(510)	353(600)	406(690)	

注) 露点温度別の処理空気量を表わしています。



- HAA
- HAW
- AT
- IDF
- IDU
- IDF
- FS
- IDFA
- IDFB**
- IDH
- ID
- IDG
- IDK
- AMG
- AFF
- AM
- AMD
- AMH
- AME
- AMF
- ZFC
- SF
- SFD
- LLB
- AD□
- GD

1. 標準品

IDFBシリーズ

標準入気タイプ

定格入口空気温度: 100°F
(37.8°C)



シリーズ	処理空気量 SCFM(m³/h)[ANR]			使用冷媒	定格入口条件	接続口径	
	出口空気圧力露点温度 ^{注)}						
	37°F(2.8°C)	45°F(7.2°C)	50°F(10°C)				
IDFB3E	10(17)	11(19)	12(20)	R134a (HFC)	100°F(37.8°C) 100psi(0.7MPa)	NPT3/8	
IDFB4E	15(25)	16(27)	17(28)			NPT1/2	
IDFB6E	25(43)	26(45)	28(47)			NPT3/4	
IDFB8E	41(70)	43(74)	45(77)				
IDFB11E	59(100)	62(106)	65(110)			R407C (HFC)	NPT1
IDFB15E	71(120)	80(136)	86(147)				NPT1 1/2
IDFB22E	107(182)	120(205)	130(221)				NPT2
IDFB37E	161(273)	173(294)	181(308)				
IDFB55E	226(384)	258(438)	297(504)				
IDFB75E	300(510)	353(600)	406(690)				

注) 露点温度別の処理空気量を表しています。

ページ

P.110~116

2. オプション品

オプション内容	適用型式	型式表示 (末尾:オプション記号)
圧縮空気冷却用	IDFB3E~11E	IDFB□E-11-A
中圧空気用(240psi(1.6MPa)まで) (オートドレン用ケース:レベルゲージ付金属ケース)	IDFB6E~37E	IDFB□E-□-K
ヘビーデューティオートドレン付(中圧空気対応可)	IDFB55E,75E	IDFB□E-46-L
漏電ブレーカ付	IDFB4E~75E	IDFB□E-□-R
電源端子台接続(電圧記号11のみ)	IDFB3E~22E	IDFB□E-11-S
運転、異常信号取出用端子台付	IDFB4E~75E	IDFB□E-□-T
タイマー式電磁弁型オートドレン付(中圧空気対応可)	IDFB4E~75E	IDFB□E-□-V

ページ

P.117, 118

3. 別売付属品

名称	ページ
防塵フィルタセット	P.119

IDFB□E Series 型式の選定方法

エアドライヤの選定は、使用条件を考慮した補正空気量で行う必要があります。
以下の手順により選定を行ってください。

1 補正係数の読みとり

ご使用条件の該当する補正係数(A)~(D)を下表より読みとってください。

2 補正空気量の算出

補正空気量を次の式より算出してください。

$$\text{補正空気量} = \text{使用空気量} \div (\text{補正係数(A)} \times \text{B} \times \text{C})$$

3 機種選定

補正空気量を上回る処理空気量の機種を仕様表より選定してください。
(処理空気流量は下表データ(D)を参照してください。)

4 オプション

IDFB□Eの場合の選定例

ご使用条件		データ記号	補正係数 ^(注)
入口空気温度	110°F(43°C)	(A)	0.82
周囲温度	105°F(40.5°C)	(B)	0.98
入口空気圧力	75psi(0.53MPa)	(C)	0.95
使用空気量	14SCFM	—	—

注) 下表より読みとった値

$$\text{補正空気量} = 14\text{SCFM} \div (0.82 \times 0.98 \times 0.95) = 18\text{SCFM}$$

補正空気量が18SCFMより60Hz時の処理空気量が25SCFMであるIDFB6Eが選定されます。

P.117、118をご参照ください。

5 型式の決定

P.110、114をご参照ください。

6 別売付属品の選定

P.119をご参照ください。

データ(A) 入口空気温度

入口空気温度°C		補正係数	
°F	°C	IDFB3E~37E	IDFB55E,75E
90	32	1.31	1.08
100	37.8	1.00	1.00
110	43	0.82	0.83
122	50	0.66	0.46

データ(B) 周囲温度

周囲温度°C		補正係数
°F	°C	
77	25	1.24
90	32	1.09
95	35	1.04
100	37.8	1.00
104	40	0.98

データ(C) 入口空気圧力

入口空気圧力		補正係数
psi	MPa	
75	0.53	0.95
100	0.70	1.00
110	0.76	1.04
120	0.83	1.07
125	0.86	1.09
150	1.03	1.13
175	1.21	1.18
200	1.38	1.22
232	1.60	1.24

データ(D) 処理空気量

型式	出口空気圧力 露点温度	処理空気量SCFM(m ³ /h(ANR))									
		IDFB3E	IDFB4E	IDFB6E	IDFB8E	IDFB11E	IDFB15E	IDFB22E	IDFB37E	IDFB55E	IDFB75E
	37°F(2.8°C)	10(17)	15(25)	25(43)	41(70)	59(100)	71(120)	107(182)	161(273)	226(384)	300(510)
	45°F(7.2°C)	11(19)	16(27)	26(45)	43(74)	62(106)	80(136)	120(205)	173(294)	258(438)	353(600)
	50°F(10°C)	12(20)	17(28)	28(47)	45(77)	65(110)	86(147)	130(221)	181(308)	297(504)	406(690)

注) オプション仕様A(圧縮空気冷却用)の場合は処理空気量が異なります。P.117をご参照ください。

- HAA
- HAW
- AT
- IDF
- IDU
- IDF
- FS
- IDFA
- IDFB
- IDH
- ID
- IDG
- IDK
- AMG
- AFF
- AM
- AMD
- AMH
- AME
- AMF
- ZFC
- SF
- SFD
- LLB
- AD□
- GD

使用冷媒 R134a(HFC)

標準入気 **IDFB□E Series**

3E,4E,6E,8E,11E,15E

(入口空気温度: 100°F[37.8°C])



型式表示方法

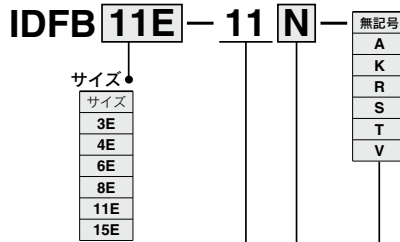

注) ねじ記号が無記号の場合はNPTをRcに変換するアダプタが付属しています。

オプションおよび組合せ表(サイズ/オプション)

記号 ^{注1)} オプション 内容 ^{注3)} サイズ	無記号	A	K	R	S	T	V
		なし	圧縮空気 冷却用	中圧空気用 (オートドレンケース: レベルゲージ付金属ケース)	漏電 ブレーカ付	電源端子台 接続 ^{注2)}	運転、異常信号 端子台付
3	●	●	—	—	●	—	—
4	●	●	—	●	●	●	●
6	●	●	●	●	●	●	●
8	●	●	●	●	●	●	●
11	●	●	●	●	●	●	●
15	●	—	●	●	●	●	●

注1) 複数のオプションの組合せはアルファベット順に表示してください。

ただし、以下の組合せはできません。

・SとT(TにSの機能も含まれるため)

・KとV(1個しか取付けられないため)

注2) 標準はプラグ付電源コード仕様になっています。

注3) オプション仕様の確認につきましては、P.117、118をご参照ください。

標準仕様

仕様	型式	標準入気						
		IDFB3E	IDFB4E	IDFB6E	IDFB8E	IDFB11E	IDFB15E	
注3) 使用流体		圧縮空気						
注4) 使用範囲	入口空気温度	41~122(5~50)						
	入口圧力	22(0.15)~150(1.0)						
	周囲温度	36~104(2~40) 相対湿度85%以下						
注5) 定格	処理空気量	出口圧力露点温度 37°F(2.8°C)	10(17)	15(25)	25(43)	41(70)	59(100)	71(120)
	SCFM ^{注1)} (2)	出口圧力露点温度 45°F(7.2°C)	11(19)	16(27)	26(45)	43(74)	62(106)	80(136)
	(m ³ /h(ANR))	出口圧力露点温度 50°F(10°C)	12(20)	17(28)	28(47)	45(77)	65(110)	86(147)
	使用圧力	psi(MPa)	100(0.7)					
	入口空気温度	°F(°C)	100(37.8)					
	周囲温度	°F(°C)	100(37.8)					
電気特性	電源電圧(周波数)	単相AC115V[電圧変動±10%]60Hz						
	運転電流 ^{注5)}	A	2.7	3.0	3.0	3.5	6.5	7.5
	消費電力 ^{注5)}	W	240	260	260	310	550	750
	適用漏電ブレーカ容量 ^{注6)} (感度電流30mA)	A	15					
凝縮器		強制空冷式						
冷媒		R134a(HFC)						
冷媒封入量	oz(g)	6.3(180)	7.0(200)	8.1(230)	9.5(270)	10.2(290)	12.0(340)	
ねじ記号とサイズ	記号N	NPT3/8(メス)	NPT1/2(メス)	NPT3/4(メス)		NPT1(メス)		
	記号なし	Rc3/8(メス) Rc変換アダプタ付	Rc1/2(メス) Rc変換アダプタ付	Rc3/4(メス) Rc変換アダプタ付		Rc1(メス) Rc変換アダプタ付		
ドレンチューブ外径	記号N	3/8inch						
	記号なし	10mm						
塗装色		アーバンホワイト1						
質量	lbs(kg)	40(18)	55(25)	57(26)	64(29)	73(33)	110(50)	
適合規格		UL, CSA						

注1) ANRは68°F(20°C)、大気圧、相対湿度65%の処理空気量を表します。
 注2) 出口圧力露点温度別の処理空気量を表しています。
 注3) 使用範囲は、定格の処理空気量での使用を保証するものではありません。
 注4) 使用条件が定格と異なる場合は、型式の選定方法(P.109)によって型式を選定してください。
 注5) 定格時の参考値で保証値ではありません。サーマルの設定値等には使用しないでください。
 注6) オプションR以外の製品は漏電ブレーカを装備していません。漏電ブレーカを別途購入してください。
 注7) 本装置に短時間の停電(瞬時停電を含む)があった場合、正常に運転を再開するのにかかる時間が、復電しても保護機器の作動により正常に起動できない場合があります。

構造原理図(空気・冷媒回路図)

エアドライヤに入ってきた湿った熱い空気は、クーラ(熱交換器)で冷却されます。この時凝縮された水分はドレンセパレータ(オートドレン)で空気から分離され自動的に排出されます。水分が分離された空気はリヒータ(熱交換器)によりほぼ周囲温度まで加熱され乾燥した空気となって出口側に供給されます。

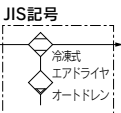
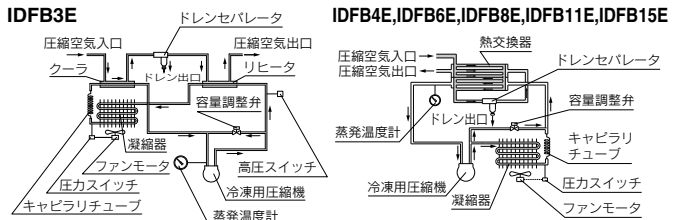

- HAA
- HAW
- AT
- IDF
- IDU
- IDF
- IFS
- IDFA
- IDFB
- IDH
- ID
- IDG
- IDK
- AMG
- AFF
- AM
- AMD
- AMH
- AME
- AMF
- ZFC
- SF
- SFD
- LLB
- AD
- GD

IDFB□E Series

外形寸法図

IDFB3E

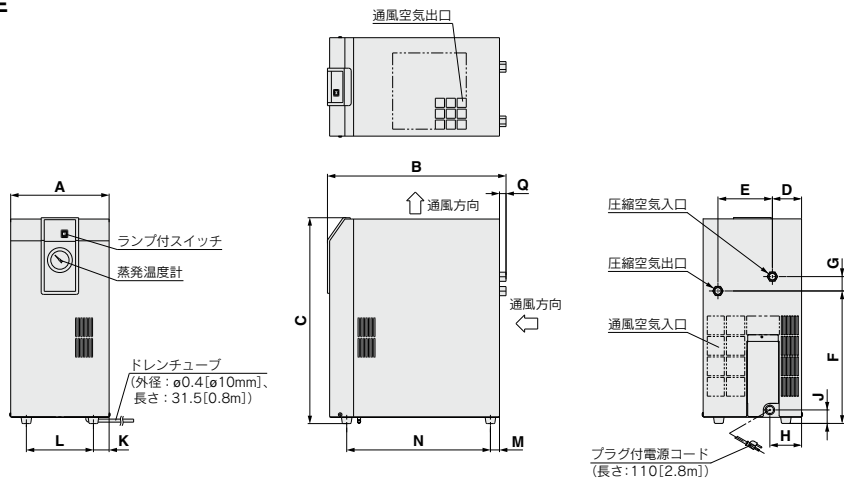

寸法表

型式	管接続口径	A	B	C	D	E	F	G	H	J	K	L	M	N	Q
IDFB3E	3/8	8.9 [226]	16.1 [410]	18.6 [473]	2.6 [67]	4.9 [125]	12.0 [304]	1.3 [33]	2.9 [73]	1.2 [31]	1.4 [36]	6.1 [154]	0.8 [21]	13.0 [330]	0.6 [15]

単位: inch [mm]

IDFB4E~IDFB11E

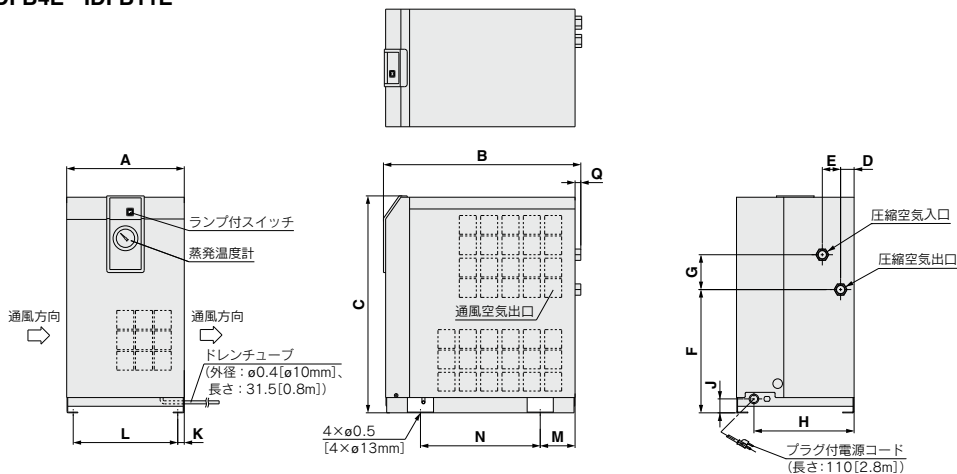

寸法表

型式	管接続口径	A	B	C	D	E	F	G	H	J	K	L	M	N	Q
IDFB4E	1/2	17.8 [453]	19.6 [498]	1.2 [31]	1.7 [42]	11.1 [283]	3.1 [80]	9.1 [230]	1.3 [32]	0.6 [15]	9.4 [240]	3.1 [80]	10.8 [275]	0.5 [13]	
IDFB6E		10.6 [270]													
IDFB8E	3/4	19.1 [485]	22.4 [568]	14 [355]	11.8 [300]										
IDFB11E		19.1 [485]													

単位: inch [mm]

外形寸法図

IDFB15E

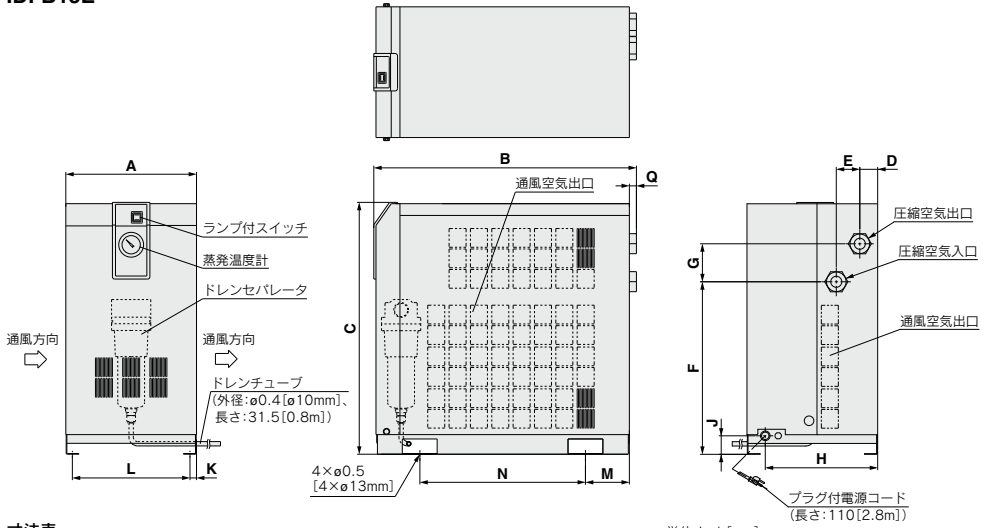

寸法表

単位:inch[mm]

型式	管接続口径	A	B	C	D	E	F	G	H	J	K	L	M	N	Q
IDFB15E	1	11.8 [300]	23.7 [603]	22.8 [578]	1.6 [41]	2.1 [54]	16.6 [396]	3.4 [87]	10.2 [258]	1.7 [43]	0.6 [15]	10.6 [270]	4.0 [101]	15.0 [380]	0.6 [16]

- HAA
- HAW
- AT
- IDF
- IDU
- IDF
- FS
- IDFA
- IDFB**
- IDH
- ID
- IDG
- IDK
- AMG
- AFF
- AM
- AMD
- AMH
- AME
- AMF
- ZFC
- SF
- SFD
- LLB
- AD□
- GD

使用冷媒 R134a(HFC), R407C(HFC)

標準入気 **IDFB□E Series**

22E, 37E, 55E, 75E

(入口空気温度: 100°F [37.8°C])



型式表示方法



オプションおよび組合せ表(サイズ/オプション)

記号注1)	無記号	K	L	R	S	T	V
オプション内容注3)	なし	中圧空気用 (オートドレンケース: レバルゲージ付金属ケース)	ヘビーデューティ オートドレン付 (中圧空気対応可)	漏電 ブレーカ付	電源端子台 接続 (電圧記号11のみ)注2)	運転、異常信号 端子台付	タイマー式 電磁弁型 オートドレン付 (中圧空気対応可)
サイズ							
22	●	●	—	●	●	●	●
37	●	●	—	●	—	●	●
55	●	—	●	●	—	●	●
75	●	—	●	●	—	●	●

注1) 複数のオプションの組合せはアルファベット順に表示してください。

ただし、以下の組合せはできません。

・SとT(TLSの機能も含まれるため)

・K、L、Vの組合せ(共にオートドレンで、1個しか取付けられないため)

注2) 電圧記号23(AC230V)、46(AC460V)は標準で端子台接続です。S仕様の指定は必要ありません。

電圧記号11(AC115V)の標準はプラグ付電源コード仕様になっています。

注3) オプション仕様の確認につきましては、P.117、118をご参照ください。

標準仕様

仕様	型式	標準入気			
		IDFB22E	IDFB37E	IDFB55E	IDFB75E
使用流体		圧縮空気			
入口空気温度	°F(°C)	41~122(5~50)			
入口圧力	psi(MPa)	22(0.15)~150(1.0)			
周囲温度	°F(°C)	36~104(2~40) 相対湿度85%以下			
定格 価格 注4)	処理空気量	107(182)	161(273)	226(384)	300(510)
	SCFM ^{注1,2)}	120(205)	173(294)	258(438)	353(600)
	(m ³ /h(ANR))	130(221)	181(308)	297(504)	406(690)
	出口圧力露点温度	37°F(2.8°C)			
	出口圧力露点温度	45°F(7.2°C)			
	出口圧力露点温度	50°F(10°C)			
使用圧力	psi(MPa)	100(0.7)			
入口空気温度	°F(°C)	100(37.8)			
周囲温度	°F(°C)	100(37.8)			
電気 特性	電源電圧(周波数)	単相AC115V [電圧変動±10%]60Hz	単相AC230V [電圧変動±10%]60Hz	三相AC460V [電圧変動±10%]60Hz	
	運転電流 ^{注5)}	A	4.5	5.6	3.8
	消費電力 ^{注5)}	W	1000	1270	2400
	適用漏電ブレーカ容量 (感度電流30mA)	A	15		10
凝縮器		強制空冷式			
冷媒		R134a(HFC)		R407C(HFC)	
冷媒封入量	oz(g)	18.7(530)	25.7(730)	15.2(430)	20.8(590)
ねじ記号とサイズ	記号N	NPT1(オス)	NPT1 1/2(オス)	NPT2(オス)	
	記号なし	R1(オス)	R1 1/2(オス)	R2(オス)	
ドレンチューブ外径	記号N	3/8inch			
	記号なし	10mm			
塗装色		アーバンホワイト1			
質量	lbs(kg)	119(54)	137(62)	258(117)	271(123)
適合規格		UL, CSA			

注1) ANRは68°F(20°C)、大気圧、相対湿度65%の処理空気量を表します。
 注2) 出口圧力露点温度別の処理空気量を表しています。
 注3) 使用範囲は、定格の処理空気量での使用を保証するものではありません。
 注4) 使用条件が定格と異なる場合は、型式の選定方法(P.109)によって型式を選定してください。
 注5) 定格時の参考値で保証値ではありません。サーマルの設定値等には使用しないでください。
 注6) オプションR以外の製品は漏電ブレーカを装備していません。漏電ブレーカを別途購入してください。
 注7) 本装置に短時間の停電(瞬時停電を含む)があった場合、正常に運転を再開するのに時間がかかるか、復電しても保護機器の作動により正常に起動できない場合があります。

HAA
HAW
AT
IDF
IDU
IDF
□FS
IDFA
IDFB
IDH
ID
IDG
IDK
AMG
AFF
AM
AMD
AMH
AME
AMF
ZFC
SF
SFD
LLB
AD□
GD

構造原理図(空気・冷媒回路図)

エアドライヤに入ってきた湿った熱い空気は、クーラーヒータ(熱交換器)で冷却されます。この時凝縮された水分はドレンセパレータ(オートドレン)で空気から分離され自動的に排出されます。水分が分離された空気はクーラーヒータ(熱交換器)によりは周囲温度まで加熱され乾燥した空気となって出口側に供給されます。

IDFB22E, IDFB37E, IDFB55E, IDFB75E

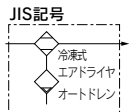
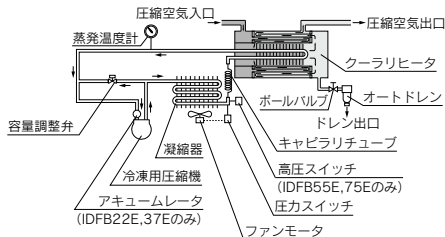

外形寸法図

IDFB22E, IDFB37E

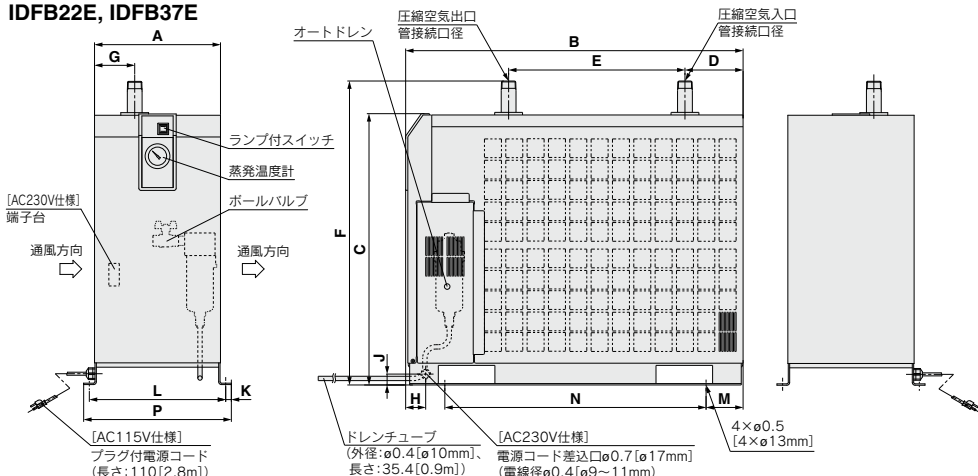

寸法表

型式	管接続口径	A	B	C	D	E	F	G	H	J	K	L	M	N	P
IDFB22E	1	11.4 [290]	30.5 [775]	24.5 [623]	5.3 [134]	15.9 [405]	27.5 [698]	3.7 [93]	1.8 [46]	1.0 [25]	0.5 [13]	12.4 [314]	3.3 [85]	23.6 [600]	13.4 [340]
IDFB37E	1 1/2		33.7 [855]											26.8 [680]	

単位: inch [mm]

IDFB55E, IDFB75E

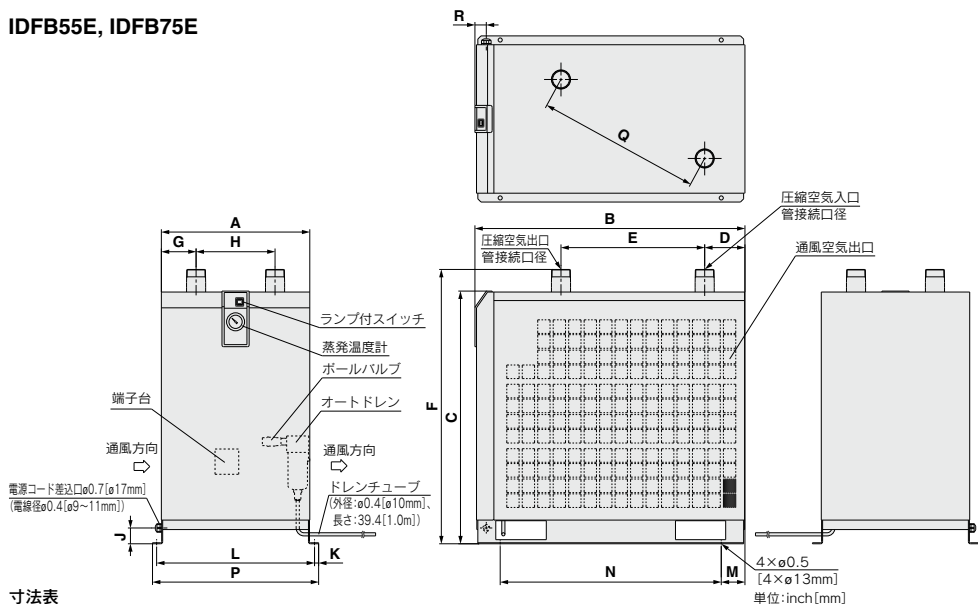

寸法表

型式	管接続口径	A	B	C	D	E	F	G	H	J	K	L	M	N	P	Q	R
IDFB55E	2	18.5 [470]	33.7 [855]	31.5 [800]	5.0 [128]	17.9 [455]	34.2 [868]	4.3 [110]	9.8 [250]	2 [50]	0.5 [13]	19.7 [500]	3.0 [75]	27.6 [700]	20.7 [526]	20.4 [519]	1.4 [36]
IDFB75E	2																

単位: inch [mm]

IDFB□E Series

オプション仕様①

オプション仕様品の型式表示方法につきましてはP.110、114をご参照ください。

A オプション記号 圧縮空気冷却用 IDFB3E~11E

冷却除湿した空気を加熱することなく、そのまま取出します。
処理空気量は、標準品よりも少なくなります。
(外観寸法は標準品と同じです。)
注) ドライヤ以降の配管ならびに機器は結露防止のため、断熱処理を行ってください。

処理空気量

型式	IDFB3E	IDFB4E	IDFB6E	IDFB8E	IDFB11E
処理空気量 (ANR)	5SCFM (8m³/h)	13SCFM (23m³/h)	17SCFM (29m³/h)	19SCFM (32m³/h)	23SCFM (39m³/h)

条件: 入口空気圧力100psi (0.7MPa) 入口空気温度100°F (37.8°C)
出口空気温度50°F (10°C) 周囲温度100°F (37.8°C)

K オプション記号 中圧空気用 (オートドレン用ケース: レベルゲージ付金属ケース IDFB6E~37E

オートドレンを標準品から中圧仕様のものに変更したものです。
オートドレンにはドレンの水位が確認できるレベルゲージ付金属ケースを使用しています。

仕様



1. 最高使用圧力 240psi (1.6MPa)
2. 外形寸法…標準品と同じ

L オプション記号 ヘビーデューティオートドレン付 (中圧空気対応可) IDFB55E,75E

標準品で使用しているフロート式オートドレンをヘビーデューティオートドレン (ADH4000-04) につけかえたものでより確実なドレン排出ができます。
(外形寸法は、標準と同じです。)

最大使用圧力: 240psi (1.6MPa)

交換部品

型式	交換部品番号 (名称)	形状
IDFB55E,75E	ADH-E400 (排気機構部交換キット)	 排気機構部 交換キット
		 ハウジング (取付けてある ものを使用)

R オプション記号 漏電ブレーカ付 IDFB4E~75E

漏電ブレーカをエアドライヤ本体内に取付けた製品で設置時の電気配線工数を削減します。

IDFB4E~15E

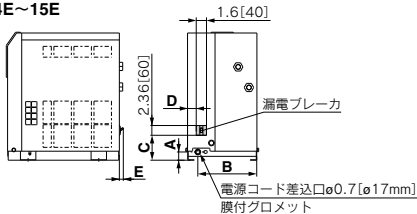

寸法表

型式	A	B	C	D	E
IDFB4E,6E,8E,11E	1.3 [32]	9.0 [230]	3.8 [97]	1.3 [34]	0.6 [15]
IDFB15E	1.7 [43]	10.2 [258]	4.0 [102]	3.2 [82]	—

単位: inch [mm]

IDFB22E~75E

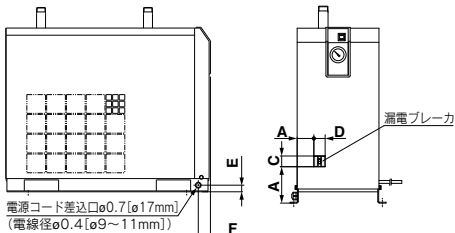

寸法表

型式	A	B	C	D	E	F
IDFB22E,37E	4.9 [125]	2.3 [59]	2.4 [60]	1.6 [40]	1 [25]	1.8 [46]
IDFB55E,75E	5.7 [145]	2.2 [56]	3.8 [96]	2.4 [60]	2 [50]	1.4 [36]

単位: inch [mm]

ブレーカ容量と感度電流

型式	ブレーカ容量	感度電流
IDFB4E~37E	10A	30mA
IDFB55E,75E	10A	30mA

HAA
HAW

AT

IDF
IDU

IDF
□FS

IDFA

IDFB

IDH

ID

IDG

IDK

AMG

AFF

AM

AMD

AMH

AME

AMF

ZFC

SF

SFD

LLB

AD□

GD

オプション仕様品の型式表示方法につきましてはP.110、114をご参照ください。

S オプション記号 電源端子台接続 IDFB3E-11~22E-11

電源の接続を端子台で行います。230V、460V仕様は標準装備です。

IDFB3E_端子台

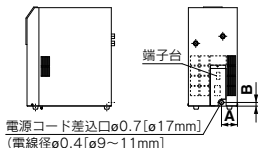

IDFB4E~11E_端子台

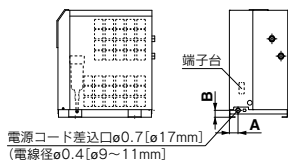

IDFB15E_端子台

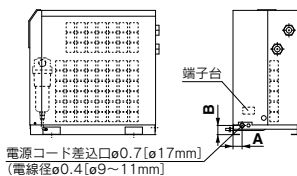

IDFB22E_端子台

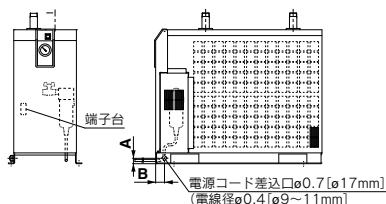

T オプション記号 運転、異常信号取出用端子台付 IDFB4E~75E

電源の接続のほか、運転信号と異常停止信号を取り出せる端子を設けたものです。(無電圧接点)
なお、遠隔操作を行う場合は、エアドライヤのスイッチをONにした状態にて電源側で行ってください。
接点容量 運転信号、異常信号ともAC230V、4A、DC24V、5A
最小電流値 運転信号、異常信号とも20V、5mA(AC/DC)

注) 入出力信号を使用する場合は、図面または取扱説明書に記載された電気回路を必ず確認してください。

IDFB4E~15E

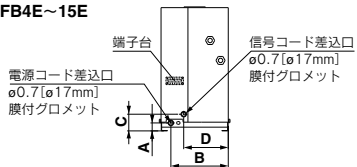

寸法表

型式	A	B	C	D
IDFB4E,6E,8E,11E	1.3 [32]	9.0 [230]	2.6 [67]	7.0 [179]
IDFB15E	1.7 [43]	10.2 [258]	3.0 [77]	6.2 [158]

IDFB22E~75E

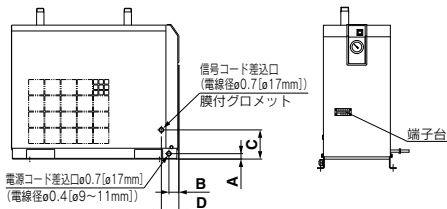

寸法表

型式	A	B	C	D
IDFB22E,37E	1 [25]	1.8 [46]	5.3 [135]	3.2 [81]
IDFB55E,75E	2 [50]	1.4 [36]	10.6 [270]	

V オプション記号 タイマー式電磁弁型オートドレン付 (中圧空気対応可) IDFB4E~75E

電磁弁をタイマーで制御しドレンを排出します。
電磁弁保護用ストレーナおよび元弁付です。
(外形寸法は、標準品と同じです。)

最大使用圧力:240psi(1.6MPa)

※タイマー式電磁弁は30秒に1回(0.5秒)作動します。

交換部品

型式	品番	備考
IDFB4E~22E-11□	IDF-S0199	AC115V
IDFB22E, 37E-23□	IDF-S0198	AC230V
IDFB55E, 75E-46□	IDF-S0302	AC230V

IDFB□E Series 別売付属品

	内容	仕様	適用ドライヤ
防塵フィルタセット 	ゴミやほこりの多い雰囲気の場合でも、エアドライヤの性能低下を防止します。	最高周囲温度 104°F (40°C)	IDFB3E~75E

型式表示方法

防塵フィルタセット

IDF — FL **209**

適用エアドライヤ

記号	適用ドライヤ
209	IDFB3E
203	IDFB4E IDFB6E
204	IDFB8E
205	IDFB11E
206	IDFB15E
208	IDFB22E IDFB37E
213	IDFB55E
214	IDFB75E

防塵フィルタセット／寸法表

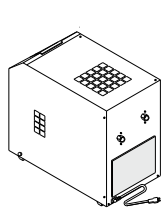

(IDF-FL209)

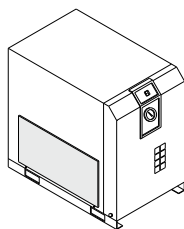

(IDF-FL203~208, 213, 214)

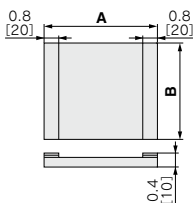

寸法表

単位: inch [mm]

品番	適用ドライヤ	A	B	質量 [g]
IDF-FL209	IDFB3E	8.7 [220]	9.4 [240]	0.08 [35]
IDF-FL203	IDFB4E IDFB6E	14.8 [375]	7.7 [195]	0.12 [55]
IDF-FL204	IDFB8E	13.3 [340]	10.4 [265]	0.15 [70]
IDF-FL205	IDFB11E	14.8 [375]	10.4 [265]	0.17 [75]
IDF-FL206	IDFB15E	[17.3] 440	[14.5] 370	[0.26] 120
IDF-FL208	IDFB22E IDFB37E	21.7 [550]	14.4 [365]	0.31 [140]
IDF-FL213	IDFB55E	28.3 [720]	15.7 [400]	0.39 [175]
IDF-FL214	IDFB75E	24 [610]	22 [560]	0.42 [190]



IDFB□E Series / 製品個別注意事項①

ご使用前に必ずお読みください。

安全上のご注意につきましては後付50、圧縮空気清浄化機器 / 共通注意事項につきましてはP.6~8をご確認ください。

避けていただきたい設置場所

⚠ 注意

- 雨や風が直接当たる場所や湿気の多い所。(相対湿度85%以上の所)
- 直射日光が当たる所。
- ちりやほこりの多い所や腐食性ガスや可燃性ガスがある所。
腐食による故障は保証の範囲外となります。
- 換気が悪く、暑い所。
- 周囲は壁などから型式に応じて離してください。
- エアコンプレッサまたは他のドライヤの排風空気(熱風)を吸い込むおそれのある所。
- 振動がある所。
- ドレンが凍結するおそれのある所。
- 周囲温度は104°F(40°C)以上の場所。
- 車両、船舶等輸送機械上への設置。
- 急な圧力変動や流速変化がおこる場所。

ドレンチューブについて

⚠ 注意

- IDFB3E~75Eはドレンチューブとしてポリウレタンチューブがとりつけられています。ドレンタンクなどドレンが流れ込むようにしてください。
- ドレンチューブは立ち上げたり、折ったり、つぶしたり、過度の抵抗をかけないようにしてください。(オートドレンが作動せず、水分が空気出口側へ流れ出てしまいます。)立ち上げが必要な場合は、オートドレンの位置までにおさえてください。
- チューブ継手がついていきますので、外径10mmのチューブを使用し、全長5m以内で配管してください。

電源について

⚠ 注意

- 電源は端子台に接続してください。
- 電源には各型式に応じた容量の漏電ブレーカを設置してください。
- 電圧変動は定格電圧の±10%の範囲内でご使用ください。
注) 漏電ブレーカは、感度電流30mA、定格電流につきましてはP.111、115の“適用漏電ブレーカ容量”から選定してください。

空気配管について

⚠ 注意

- 圧縮空気入口(IN)と圧縮空気出口(OUT)への接続はまちがえないように十分注意してください。
- バイパス配管を設けてください。(メンテナンスの際に必要ですので必ず設けてください。)

IDFB3E

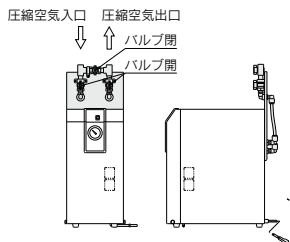

空気配管について

⚠ 注意

IDFB4E~15E

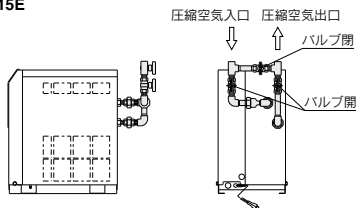

IDFB22E,37E

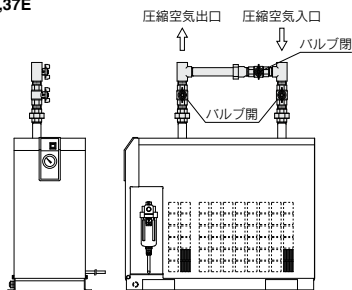

IDFB55E,75E

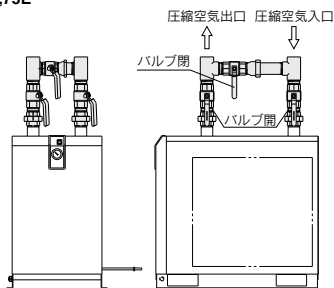

- 空気出入口管の締め付け作業の際は、ドライヤ側のポートの六角部分または配管をスパナまたはモンキーレンチで押えて行ってください。
- 使用条件によって出口配管表面が結露する場合があります。結露を防止するには、配管部分に断熱材を巻いてください。
- エアコンプレッサの振動がドライヤに伝わらないようにしてください。
- 配管重量が直接ドライヤにかからないようにしてください。
- 空気出入口配管に金属製のフレキシブルチューブを使用されますと、配管内より異音が発生する場合があります。その場合は鋼管の配管に変更してください。



IDFB□E Series / 製品個別注意事項②

ご使用前に必ずお読みください。

安全上のご注意につきましては後付50、圧縮空気清浄化機器 / 共通注意事項につきましては P.6~8をご確認ください。

保護回路について

⚠ 注意

次のような状態で運転されますと、保護回路が作動し、ランプが消え、運転が停止することがあります。

- 圧縮空気温度が高過ぎる。
- 圧縮空気流量が多過ぎる。
- 周囲温度が高過ぎる。(104°F(40°C)以上)
- 電源電圧の変動が定格電圧の±10%以内に入っていない。
- エアコンプレッサまたは他のドライヤの排風空気(熱風)を吸い込んでいる。
- 通風口が壁やほこりでふさがれている。

エアコンプレッサの吐出空気量について

⚠ 注意

IDFB3E~75Eは3.5SCFM(6m³/h)以上のエアコンプレッサにご使用ください。

IDFB3E~75Eのオートドレンは空気圧が22psi(0.15MPa)以上にならないと弁が開まらない構造のため、エアコンプレッサの運転開始時には、圧力が上昇するまでドレン排出口から空気が吹き出します。そのため吐出空気量が少ないエアコンプレッサでは圧力が上昇しないことがありますのでご注意ください。

オートドレンについて

⚠ 注意

圧縮空気の質によっては、オートドレンがスムーズに作動しなくなることがあります。1日に1回はドレンが排出されることを確認してください。

通風口部分の清掃

⚠ 注意

毎月1回は通風口部分のほこりを、電気掃除機やエアブローズルなどで取除いてください。

運転の再開

⚠ 注意

- 運転を停止させてから次の運転までは少なくとも3分以上の時間をとってください。3分以内に運転を再開すると保護回路が作動し、ランプが消え、運転できない場合があります。
- 運転を再開した際に、エアドライヤ内に残留しているドレンが二次側に飛散する場合がありますので、エアドライヤの二次側にフィルタ類を設置することを推奨します。

オプション仕様への改造について

⚠ 注意

オプション仕様につきましては、納入後に改造することはできません。仕様を十分に確認後、ドライヤの選定を行ってください。

■使用冷媒とGWP値

冷媒名	地球温暖化係数(GWP)	
	Regulation (EU) No 517/2014 (IPCC AR4基準)	フロン排出抑制法
R134a	1,430	1,430
R404A	3,922	3,920
R407C	1,774	1,770
R410A	2,088	2,090

注1) 本製品には温室効果ガス(HFC)が密封されています。2017年1月1日以降にEU圏に本製品を上市する場合は、EU圏の規制(Fガス規制)の割当制度に基づいて対応する必要があります。

注2) 本製品に使用されている冷媒種類につきましては、製品仕様を参照してください。

HAA
HAW

AT

IDF
IDU

IDF
□FS

IDFA

IDFB

IDH

ID

IDG

IDK

AMG

AFF

AM

AMD

AMH

AME

AMF

ZFC

SF

SFD

LLB

AD□

GD