

冷凍式エアドライヤ

IDFA□E/F Series

EU・アジア・オセアニア向け仕様

標準シリーズ / IDFA□E Series

●電源電圧：単相AC230V(50Hz)

型式	定格入口条件	処理空気量 (m³/h [ANR])			管接続口径	
		出口空気圧露点				
		3°C	7°C	10°C		
IDFA3E	35°C 0.7MPa	12.0	15.0	17.0	Rc3/8	
IDFA4E		24.0	31.0	34.0	Rc1/2	
IDFA6E		36.0	46.0	50.0	Rc3/4	
IDFA8E		65.0	83.0	91.0		
IDFA11E		80.0	101.0	112.0		
IDFA15E1		120.0	152.0	168.0	Rc1	
IDFA22E		182.0	231.0	254.0	R1	
IDFA37E		生産中止予定			382.0	R1 1/2
IDFA55E					510.0	R2
IDFA75E					660.0	

IDFA22E~75Eシリーズは、
2022年5月末に生産中止予定です。

生産中止予定品

IDFA22E
IDFA37E
IDFA55E
IDFA75E

詳細はこちら

代替品

IDFA60
IDFA70
IDFA80
IDFA90

冷媒

R134a(HFC) R407C(HFC)

オゾン破壊係数“0”

ステンレス製熱交換器採用により
耐食性向上(IDFA4E~75E 100F~150F)



大型シリーズ / IDFA□F Series

●電源電圧：三相AC380V(50Hz) アジア・オセアニア向け
三相AC400V(50Hz) EU向け

高温環境に強い！
空冷大型タイプで業界トップクラスの
周囲温度 Max.45°C、
入気温度 Max.60°C対応

省エネ設計
排熱量Max.25%削減により、周囲温度上昇の抑制
耐食性の良いステンレス製熱交換器採用

冷媒 **R407C(HFC)**
オゾン破壊係数“0”



型式	定格入口条件	出口空気圧露点	処理空気量 (m³/h [ANR])	管接続口径
IDFA100F-38	40°C 0.7MPa	10°C	960	R2
IDFA125F-38			1210	R2 1/2
IDFA150F-38			1500	DINフランジ80
IDFA100F-40	35°C 0.7MPa	3°C	860	R2
IDFA125F-40			1100	R2 1/2
IDFA150F-40			1340	DINフランジ80

1. 標準品

IDFA□Eシリーズ



型式	定格入口条件	処理空気量 (m³/h[ANR])			使用冷媒	管接続口径	ページ
		出口空気圧力露点					
		3℃	7℃	10℃			
IDFA3E	35℃ 0.7MPa	12	15	17	R134a(HFC)	Rc3/8	P.92~94
IDFA4E		24	31	34		Rc1/2	
IDFA6E		36	46	50		Rc3/4	
IDFA8E		65	83	91			
IDFA11E		80	101	112			
IDFA15E1		120	152	168	Rc1	P.95~97	
IDFA22E		182	231	254	R1		
IDFA37E		273	347	382	R1 1/2		
IDFA55E		390	432	510	R2		
IDFA75E		660	720	822			

2. 大型

IDFA□Fシリーズ



型式	定格入口条件	出口空気圧露点	処理空気量 (m³/h[ANR])	管接続口径	ページ
IDFA100F-38	40℃ 0.7MPa	10℃	960	R2	P.98~100
IDFA125F-38			1210	R2 1/2	
IDFA150F-38			1500	DINフランジ80	
IDFA100F-40	35℃ 0.7MPa	3℃	860	R2	
IDFA125F-40			1100	R2 1/2	
IDFA150F-40			1340	DINフランジ80	

3. オプション品

オプション内容	適用型式	型式表示 (末尾:オプション記号)	ページ
圧縮空気冷却用	IDFA3E~11E	IDFA□E-23-A	P.101
銅管防錆処理	IDFA3E~75E IDFA100F~150F	IDFA□E-23-C IDFA□F-□-C	
中国語銘板、中国語取扱説明書付	IDFA3E~75E IDFA100F~150F	IDFA□E-23-G IDFA□F-□-G	
中圧空気用 (1.6MPaまで)	IDFA6E~37E IDFA100F~150F	IDFA□E-23-K IDFA□F-□-K	
ヘビータテオートドレン付 (中圧空気対応可)	IDFA4E~75E	IDFA□E-23-L	
漏電ブレーカ付	IDFA4E~75E IDFA100F~150F	IDFA□E-23-R IDFA□F-□-R	P.102
運転、異常信号取出端子台付	IDFA4E~75E	IDFA□E-23-T	
タイマー式電磁弁型オートドレン (中圧空気対応可)	IDFA4E~75E IDFA100F~150F	IDFA□E-23-V IDFA□F-□-V	

4. 別売付属品

名称	ページ
防塵フィルタセット	P.103
基礎ボルトセット	

IDFA□E Series 型式の選定方法

エアドライヤの選定は、使用条件を考慮した補正空気量で行う必要があります。

以下の手順により選定を行ってください。

ただし、IDFA100F~150Fにつきましては、AC400Vの場合もAC380Vの処理空気量より、型式を選定してください。(補正係数はAC380Vの定格条件を基準としていますので、AC400Vの定格条件の係数を入力するとAC400Vの処理空気量となります。)

1 補正係数の読みとり

ご使用条件の該当する補正係数①~④を下表より読みとってください。

2 補正空気量の算出

補正空気量を次の式より算出してください。

$$\text{補正空気量} = \text{使用空気量} \div (\text{補正係数} \textcircled{A} \times \textcircled{B} \times \textcircled{C})$$

3 機種選定

補正空気量を上回る処理空気量の機種を仕様表より選定してください。(処理空気流量は下表データ⑤を参照してください。)

4 オプション

IDFA□Eの場合の選定例

ご使用条件		データ記号	補正係数 ⁽²⁾
入口空気温度	40℃	①	0.83
周囲温度	35℃	②	0.83
入口空気圧力	0.5MPa	③	0.92
使用空気量	31m ³ /h	—	—

注) 下表より読みとった値

$$\text{補正空気量} = 31\text{m}^3/\text{h} \div (0.83 \times 0.83 \times 0.92) = 48.9\text{m}^3/\text{h}$$

補正空気流量が48.9m³/hより必要な出口空気圧露点が3℃の場合にはIDFA8Eが選定され、また10℃圧力露点が必要な場合はIDFA6Eが選定されます。

P.101、102をご参照ください。

5 型式の決定

P.92、95、98をご参照ください。

6 別売付属品の選定

P.103をご参照ください。

データ① 入口空気温度

入口空気温度℃	補正係数	
	IDFA3E~37E	IDFA55E~75E
5~25	1.30	1.33
30	1.25	1.16
35	1	1
40	0.83	0.8
45	0.7	0.64
50	0.6	0.48

入口空気温度℃	補正係数	
	IDFA100F~150F	
5~30	1.41	
35	1.21	
40	1	
45	0.92	
50	0.75	
55	0.63	
60	0.53	

データ② 周囲温度

周囲温度℃	補正係数	
	IDFA3E~11E	IDFA15E1~75E
20	1.1	1.1
25	1	1
30	0.91	0.97
35	0.83	0.89
40	0.79	0.77

周囲温度℃	補正係数	
	IDFA100F~150F	
2~25	1.06	
30	1.02	
32	1	
35	0.99	
40	0.98	
45	0.92	

データ③ 入口空気圧力

入口空気圧力MPa	補正係数	
	IDFA3E~11E	IDFA15E1~75E
0.3	0.80	0.72
0.4	0.87	0.81
0.5	0.92	0.88
0.6	0.96	0.95
0.7	1.00	1.00
0.8	1.04	1.06
0.9	1.07	1.11
1	1.1	1.16
1.2	1.16	1.21
1.4	1.21	1.25
1.6	1.25	1.27

入口空気圧力MPa	補正係数	
	IDFA100F~150F	
0.2	0.84	
0.3	0.87	
0.4	0.9	
0.5	0.93	
0.6	0.96	
0.7	1	
0.8	1.03	
0.9	1.06	
1~1.6	1.09	

データ④ 処理空気量

型式	出口空気圧力露点	処理空気量m ³ /h (ANR)				
		IDFA3E	IDFA4E	IDFA6E	IDFA8E	IDFA11E
3C	3C	12	24	36	65	80
	7C	15	31	46	83	101
	10C	17	34	50	91	112

注) オプション仕様A(圧縮空気冷却用)の場合は処理空気量が異なります。P.101をご参照ください。

型式	出口空気圧力露点	処理空気量m ³ /h (ANR)				
		IDFA15E1	IDFA22E	IDFA37E	IDFA55E	IDFA75E
3C	3C	120	182	273	390	660
	7C	152	231	347	432	720
	10C	168	254	382	510	822

型式	出口空気圧力露点	処理空気量m ³ /h (ANR)		
		IDFA100F	IDFA125F	IDFA150F
3C	3C	670	860	1045
	7C	816	1029	1275
	10C	960	1210	1500

使用冷媒 R134a(HFC)

IDFA□E Series

3E,4E,6E,8E,11E,15E

(入口空気温度:35°C)



型式表示方法

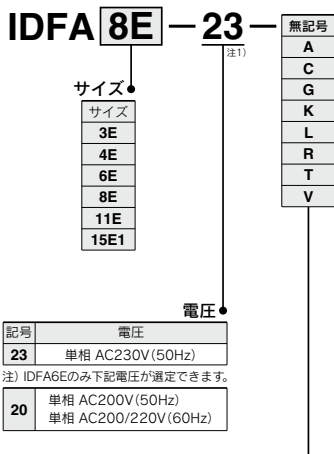

オプションおよび組合せ表(サイズ/オプション)

記号注2)	無記号	A	C	G	K	L	R	T	V
オプション内容	なし	圧縮空気冷却用	銅管防錆処理	中国語銘板 中国語取扱説明書付	中圧空気用 (オートドレン用ケース: スリルゲージ付金属ケース)	ヘビー テューティ オートドレン付 (中圧空気対応可)	漏電 ブレーカ 付	運転、 異常信号 取出用 端子台付	タイマー 式電磁弁型 オートドレン (中圧空気 対応可)
サイズ									
3E	●	●	●	●	—	—	—	—	—
4E	●	●	●	●	—	●	●	●	●
6E	●	●	●	●	●	●	●	●	●
8E	●	●	●	●	●	●	●	●	●
11E	●	●	●	●	●	●	●	●	●
15E1	●	—	●	●	●	●	●	●	●

注1) "Gねじ(PFねじ)"にはRねじ(PTねじ雄)で対応できるため、ねじ仕様"F"は設定していません。Rねじ(PTねじ雄)変換用六角ニップルを標準で同梱しています。

注2) 複数のオプションの組合せはアルファベット順に表示してください。ただし、以下の組合せはできません。

・ K, L, Vの組合せ(共にオートドレンで1個しか組み付けられない為)。

注3) オプション仕様の詳細については、P.101,102をご参照ください。

注4) IDFA6E-20のみオプション記号"H"(オートドレン用ケース:金属ケース)が選定できます。ただし、K, L, Vとの組合せはできません。

標準仕様



仕様		型式		標準入気						
		IDFA3E	IDFA4E	IDFA6E ^{注9)}	IDFA8E	IDFA11E	IDFA15E1			
注3) 使用範囲	使用流体	圧縮空気								
	入口空気温度	℃								
	入口空気圧力	MPa								
	周囲温度(湿度)	℃								
注4) 定格	処理空気量 m ³ /h	標準状態 (ANR) ^{注1)}	出口空気圧力露点	3℃	12	24	36	65	80	120
			出口空気圧力露点	7℃	15	31	46	83	101	152
		空気圧縮機 吸入状態 ^{注2)}	出口空気圧力露点	10℃	17	34	50	91	112	168
			出口空気圧力露点	3℃	13	25	37	68	83	125
			出口空気圧力露点	7℃	16	32	48	86	105	158
			出口空気圧力露点	10℃	18	35	52	95	116	175
入口空気圧力	MPa	0.7								
入口空気温度	℃	35								
周囲温度	℃	25								
電源電圧		単相AC230V[電圧変動±10%]50Hz								
電気特性	消費電力 ^{注6)}	W	180		208		385		420	
	運転電流 ^{注6)}	A	1.2		1.4		2.7		2.9	
適用漏電ブレーカ容量 ^{注5)} (感度電流30mA)	A	5						10		
コンデンサ		空冷式								
冷媒		R134a(HFC)								
冷媒封入量	kg	0.15	0.2	0.23	0.27	0.29	0.35			
オートドレン		フロートタイプ(ノーマルオープン)								
接続配管口径		Rc3/8	Rc1/2	Rc3/4		Rc1				
付属品		六角ニップル								
質量	kg	18	22	23	27	28	46			
塗装色		本体パネル:アーバンホワイト1 ベース:アーバングレー2								
適合規格		EC指令(欧州指令、CEマーク付)								

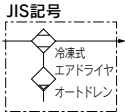

- 注1) ANRは20℃大気圧、相対湿度65%の状態値を表わします。
 注2) 空気圧縮機吸入状態[32℃大気圧、相対湿度75%]に換算した時の処理空気量を示す。
 注3) 使用範囲は、定格の処理空気量での使用を保証するものではありません。
 注4) 型式の選定方法(P.91)によって型式を選定してください。
 注5) オプションR以外の製品は漏電ブレーカを装備していません。漏電ブレーカを別途購入してください。
 注6) 定格時の特性値で保証値ではありません。サーマルの設定値等には使用しないでください。
 注7) 本装置に短時間の停電(瞬時停電を含む)があった場合、正常に運転を再開するの時間がかかるか、復電しても保護機器の作動により正常に起動できない場合があります。

交換部品

型式		IDFA3E	IDFA4E	IDFA6E	IDFA8E	IDFA11E	IDFA15E1
オートドレン	新型	AD38-A		AD48-A			
交換部品番注8)	旧型	AD38		AD48			

- 注8) ボディ部を除いたオートドレン(ケースアセンブリ)のみの品番です。ボディ部は交換できません。尚、オートドレンは2019年3月に新型へ変更しました。新旧の取付互換はありません。詳細につきましてはP.103-1をご参照ください。
 注9) IDFA6E-20の仕様は、適合規格以外、IDF6E-20(P.29)と同じになります。

構造原理図(空気・冷媒回路図)

エアドライヤに入ってきた湿った熱い空気は、クーラリヒータ(熱交換器)で冷却されます。この時凝縮された水分はオートドレンで自動的に排出されます。水分が分離された空気はクーラリヒータ(熱交換器)により加熱され乾燥した空気となって出口側に供給されます。

IDFA3E

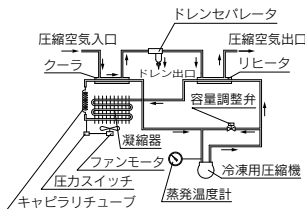

IDFA4E, IDFA6E
IDFA8E, IDFA11E, IDFA15E1

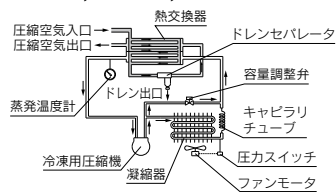

- HAA
- HAW
- AT
- IDF
- IDU
- IDF
- FS
- IDFA
- IDFB
- IDH
- ID
- IDG
- IDK
- AMG
- AFF
- AM
- AMD
- AMH
- AME
- AMF
- ZFC
- SF
- SFD
- LLB
- AD□
- GD

IDFA□E Series

外形寸法図

IDFA3E~15E1

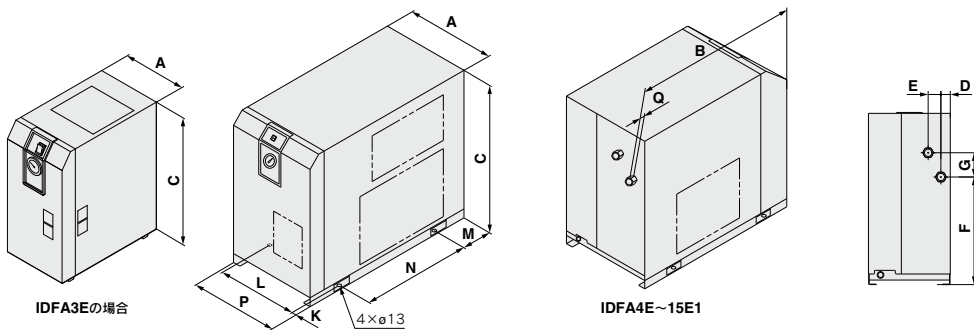

寸法表

(mm)

型式	管接続口径	A	B	C	D	E	F	G	K*	L*	M*	N*	P	Q
IDFA3E	Rc3/8	226	410	473	67	125	304	33	36	154	21	330		15
IDFA4E	Rc1/2		453	498			283					275		13
IDFA6E		270	455		31	42		80	15	240	80			15
IDFA8E	Rc3/4		485	568			355					300		
IDFA11E														
IDFA15E1	Rc1	300	603	578	41	54	396	87		43	101	380	314	16

※IDFA3Eの場合は、脚位置を示します。

使用冷媒 R407C (HFC)

IDFA□E Series

22E, 37E, 55E, 75E

(入口空気温度: 35°C)



型式表示方法

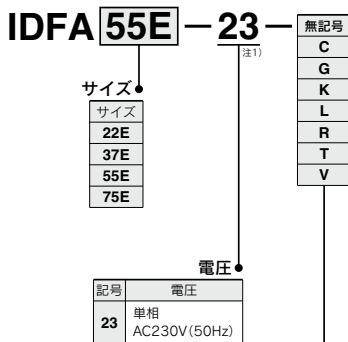

IDFA22E~75Eシリーズは、
2022年5月末に生産中止予定です。

詳細はこちら

生産中止予定品
IDFA22E
IDFA37E
IDFA55E
IDFA75E

代替品
IDFA60
IDFA70
IDFA80
IDFA90

オプションおよび組合せ表(サイズ/オプション)

記号注2)	無記号	C	G	K	L	R	T	V
オプション内容	なし	銅管防錆処理	中国語銘板 中国語取扱 説明書付	中圧空気用 オートドレンケース: (レベルゲージ付金属ケース)	ヘビー デューティ オートドレン付 (中圧空気対応可)	漏電 ブレーカ 付	運転、 異常信号 取出力 端子台付	タイマー 式電磁弁型 オートドレン (中圧空気 対応可)
サイズ								
22E	●	●	●	●	●	●	●	●
37E	●	●	●	●	●	●	●	●
55E	●	●	●	—	●	●	●	●
75E	●	●	●	—	●	●	●	●

注1) "Gねじ(PFねじ)"にはRねじ(PTねじ雄)で対応できるため、ねじ仕様"F"は設定していません。

注2) 複数のオプションの組合せはアルファベット順に表示してください。

ただし、以下の組合せはできません。

・K、L、Vの組合せ(共にオートドレンで1個しか組み付けられない為)。

注3) オプション仕様の詳細については、P.101、102をご参照ください。

HAA
HAW

AT

IDF
IDU

IDF
□FS

IDFA

IDFB

IDH

ID

IDG

IDK

AMG

AFF

AM

AMD

AMH

AME

AMF

ZFC

SF

SFD

LLB

AD□

GD



JIS記号



標準仕様

仕様		型式		標準入気			
		IDFA22E	IDFA37E	IDFA55E	IDFA75E		
使用範囲 注3)	使用流体	圧縮空気					
	入口空気温度	℃ 5~50					
	入口空気圧力	MPa 0.15~1.0					
	周囲温度(湿度)	℃ 2~40(相対湿度 85%以下)					
定格 注4)	処理空気量 m ³ /h	標準状態 (ANR)注1)	出口空気圧力露点 3℃	182	273	390	660
			出口空気圧力露点 7℃	231	347	432	720
		空気圧縮機 吸入状態注2)	出口空気圧力露点 10℃	254	382	510	822
			出口空気圧力露点 3℃	189	284	405	686
		出口空気圧力露点 7℃	240	361	449	748	
		出口空気圧力露点 10℃	264	397	530	854	
	入口空気圧力		MPa	0.7			
	入口空気温度		℃	35			
周囲温度		℃	25				
電源電圧		単相AC230V[電圧変動±10%]50Hz					
電気特性	消費電力注6)	W	760	1390	1700		
	運転電流注6)	A	4.3	6.1	7.9		
	適用漏電ブレーカ容量注5)	A	10			20	
	コンデンサ		空冷式				
冷媒		R407C (HFC)					
冷媒封入量		kg	0.42	0.73	0.55	0.67	
オートドレン		フロートタイプ (ノーマルオープン)					
接続配管口径			R1	R1 1/2	R2		
付属品		—					
質量		kg	54	62	100	116	
塗装色		本体パネル：アーバンホワイト1 ベース：アーバンブルー2					
適合規格		EC指令(CEマーク付)					

- 注1) ANRは20℃大気圧、相対湿度65%の状態値を表わします。
 注2) 空気圧縮機吸入状態[32℃大気圧、相対湿度75%]に換算した時の処理空気量を示す。
 注3) 使用範囲は、定格の処理空気量での使用を保証するものではありません。
 注4) 使用条件が定格と異なる場合は、型式の選定方法(P.91)によって型式を選定してください。
 注5) オプションR以外の製品は漏電ブレーカを装備していません。漏電ブレーカを別途購入してください。
 注6) 定格時の特性値で保証値ではありません。サーマルの設定値等には使用しないでください。
 注7) 本装置に短時間の停電(瞬時停電を含む)があった場合、正常に運転を再開するのに時間がかかるが、復旧しても保護機器の動作により正常に起動できない場合があります。

交換部品

型式	IDFA22E	IDFA37E	IDFA55E	IDFA75E
オートドレン交換部品番注8)	AD48-A	AD48		

注8) ボディ部を除いたオートドレン(ケースアセンブリ)のみの品番です。ボディ部は交換できません。尚、オートドレンは2019年3月および6月に新型へ変更しました。新旧の取付互換はありません。詳細につきましてはP.103-1をご参照ください。

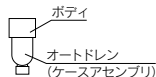

構造原理図(空気・冷媒回路図)

エアドライヤに入ってきた湿った熱い空気は、クーラリヒータ(熱交換器)で冷却されます。この時凝縮された水分はオートドレンで自動的に排出されます。水分が分離された空気はクーラリヒータ(熱交換器)により加熱され乾燥した空気となって出口側に供給されます。

IDFA22E, IDFA37E, IDFA55E, IDFA75E

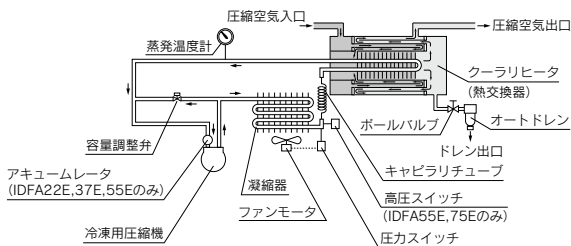

外形寸法図

IDFA22E, IDFA37E

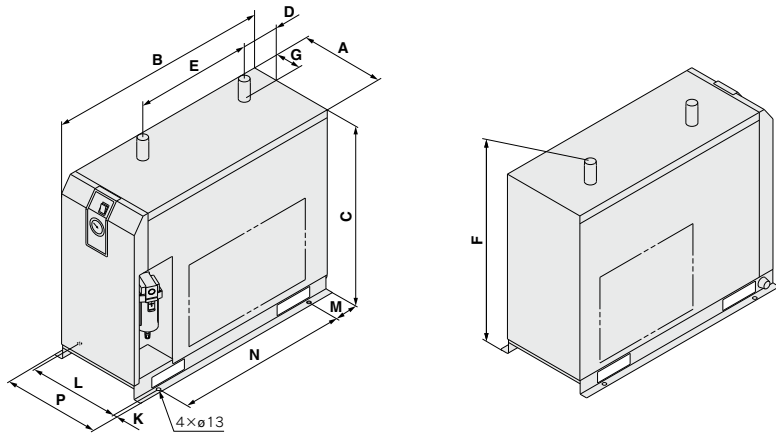

寸法表

型式	管接続口径	A	B	C	D	E	F	G	K	L	M	N	P	Q
IDFA22E	R1	290	775	623	134	405	698	93	13	25	85	600	340	—
IDFA37E	R11/2		855									680		

(mm)

IDFA55E, IDFA75E

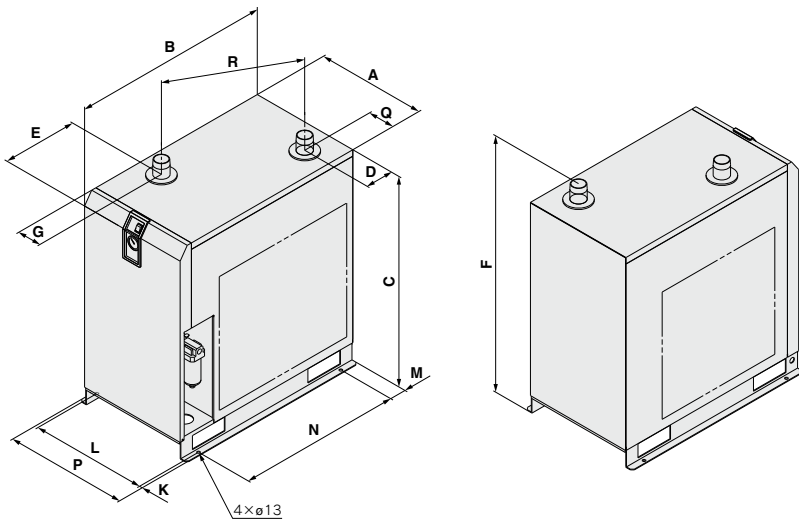

寸法表

型式	管接続口径	A	B	C	D	E	F	G	K	L	M	N	P	Q	R
IDFA55E	R2	470	855	800	(128)	(273)	(868)	(110)	13	500	75	700	526	(110)	519
IDFA75E				900			(968)								

(mm)

- HAA
- HAW
- AT
- IDF
- IDU
- IDF
- FS
- IDFA**
- IDFB
- IDH
- ID
- IDG
- IDK
- AMG
- AFF
- AM
- AMD
- AMH
- AME
- AMF
- ZFC
- SF
- SFD
- LLB
- AD□
- GD

使用冷媒 R407C(HFC)

IDFA 100F・125F・150F Series

EU・アジア・オセアニア向け仕様

(最高入口空気温度:60℃ 最高周囲温度:45℃)



型式表示方法

アジア・
オセアニア向け仕様

IDFA 100F-38-

サイズ

サイズ
100F
125F
150F

電圧

記号	電圧
38	三相 AC380V(50Hz)

無記号

C
G
K
R
V

オプション

記号 ^{注)}	内容
無記号	なし
C	銅管防錆処理
G	中国語銘板、中国語取扱説明書付
K	中圧仕様
R	漏電ブレーカ付
V	タイマー式電磁弁型オートドレン付

注) 複数のオプションの組合せはアルファベットの順に表示してください。

例: IDFA100F-38にオプションC, R, Vを付けた場合、IDFA100-38-CRVとなります。

EU向け仕様

IDFA 100F-40-

サイズ

サイズ
100F
125F
150F

電圧

記号	電圧
40	三相 AC400V(50Hz)

無記号

C
G
K
R
V

オプション

記号 ^{注)}	内容
無記号	なし
C	銅管防錆処理
G	中国語銘板、中国語取扱説明書付
K	中圧仕様(1.6MPa仕様)
R	漏電ブレーカ付
V	タイマー式電磁弁型オートドレン付

注) 複数のオプションの組合せはアルファベットの順に表示してください。

例: IDFA100F-40にオプションC, R, Vを付けた場合、IDFA100-40-CRVとなります。

標準仕様



項目	型式	アジア・オセアニア向け仕様				EU向け仕様	
		IDFA100F-38	IDFA125F-38	IDFA150F-38	IDFA100F-40	IDFA125F-40	IDFA150F-40
注3) 使用流体		圧縮空気					
使用範囲	入口空気温度 ℃	5~60					
	入口空気圧力 MPa	0.15~1.0					
	周囲温度(湿度) ℃	2~45(相対湿度85%以下)					
処理空気量 m ³ /h	標準状態(ANR) ^{注1)}	960	1210	1500	860	1100	1340
	空気圧縮機吸込状態 ^{注2)}	1000	1255	1560	875	1119	1363
定格	入口空気圧力 MPa	0.7					
	入口空気温度 ℃	40			35		
	周囲温度 ℃	32			25		
	出口空気露点 ℃	10			3		
	電源電圧	三相 AC380V			三相 AC400V		
電気特性	消費電力 kW	2.8	3.4	3.4	2.5	2.7	2.7
	運転電流 A	5.1	6.3	6.3	4.5	5.3	5.9
適用漏電ブレーカ容量 ^{注4)} A	15						
凝縮器からの排熱量 kW	7.5	9	11.5	7	8	10	
冷媒	R407C(HFC)						
冷媒封入量 kg	1.25	1.36	2.0	1.25	1.36	1.8	
オートドレン	フロートタイプ(ノーマルオープン) オプションVはタイマー式電磁弁						
接続配管口径	R2	R2 1/2	DINフランジ80	R2	R2 1/2	DINフランジ80	
質量 kg	245	270	350	245	270	350	
塗装色	本体パネル:アーバンホワイト1 ベース:アーバングレー2						
適合規格	EC指令(欧州指令CEマーク付)						

注1) 標準状態(ANR) [20℃、大気圧、相対湿度65%]時の処理空気量を示す。
 注2) 空気圧縮機吸込状態 [32℃大気圧、相対湿度75%]に換算した時の処理空気量を示す。
 注3) 使用範囲は、定格の処理空気量での使用を保証するものではありません。
 使用条件が定格と異なる場合は、型式の選定方法(P.91)によって、型式を選定してください。
 注4) オプションR以外の製品は漏電ブレーカを装備していません。漏電ブレーカを別途購入してください。

交換部品

エアドライヤ型式	IDFA100F	IDFA125F	IDFA150F
ヘビーデューティオートドレン交換部品番 ^{注5)}	ADH-E400		
凝縮器用防塵フィルタセット	IDF-FL219	IDF-FL220	

注5) ハウジング部を除いた排気機構部の交換キットのみの品番です。

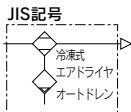
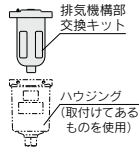

構造原理図(空気・冷媒回路図)

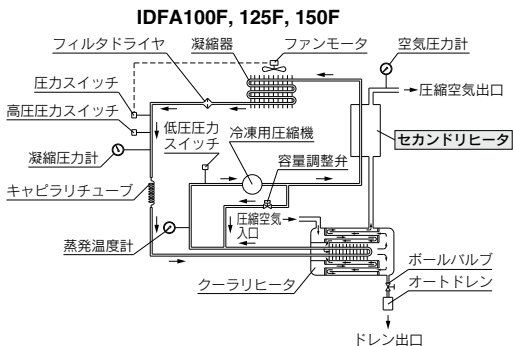

エアドライヤに入ってきた湿った熱い空気は、クーラリヒータ(熱交換器)で冷却されます。この時凝縮分離された水分はオートドレンで自動的に排出されます。水分が分離された空気はクーラリヒータ内のリヒータ(熱交換器)とセカンドリヒータにより2段階に加熱され、乾燥した暖かい空気となって出口側に供給されます。

セカンドリヒータについて

ドレンを除去した圧縮空気と、冷凍用圧縮機で圧縮した冷媒が熱交換することで、下記のような効果をもたらします。
 ①出口空気温度が上昇し、出口側配管の結露を確実に防止
 ②凝縮器からの排熱量を低減
 ③凝縮器からの排熱量を低減することによって、ドライヤの省エネ運転

IDFA 100F-125F-150F Series

外形寸法図

IDFA100F, IDFA125F

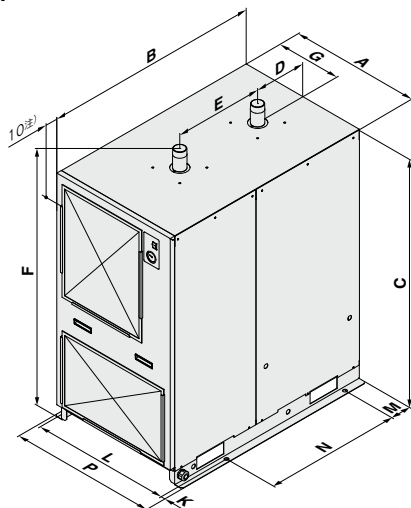

注) 本体全長のほか、フィルタ取付部(ブラケット)が10mm突起しています。

寸法表

(mm)

型式	管接続口径	A	B	C	D	E	F	G	K	L	M	N	P
IDFA100F	R2	670	1120	1276	267	460	1375	335	20	712	107	700	752
IDFA125F	R2 1/2	700				655		350			78	935	

IDFA150F

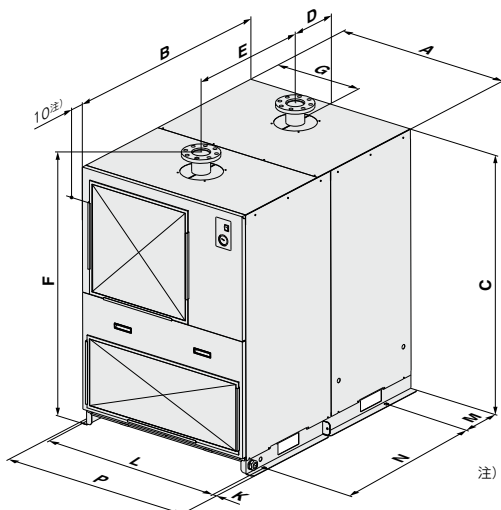

注) 本体全長のほか、フィルタ取付部(ブラケット)が10mm突起しています。

寸法表

(mm)

型式	管接続口径	A	B	C	D	E	F	G	K	L	M	N	P
IDFA150F	DINフランジ80	950	1290	1332	268	720	1432	475	20	990	217	935	1030

IDFA□E/F Series オプション仕様①

オプション仕様の型式表示方法につきましてはP.92、95、98をご参照ください。

A オプション記号 圧縮空気冷却用 IDFA3E~11E

冷却除湿した空気を加熱することなく、そのまま取出します。
処理空気量は、標準品よりも少なくなります。
(外観寸法は標準品と同じです。)
注) ドライヤ以降の配管ならびに機器は結露防止のため、断熱処理を行ってください。

処理空気量

型式	IDFA3E	IDFA4E	IDFA6E	IDFA8E	IDFA11E
処理空気量m ³ /h(ANR)	8	23	29	32	39

条件：入口空気圧力0.7MPa 入口空気温度35℃
出口空気温度10℃ 周囲温度25℃

C オプション記号 銅管防錆処理 IDFA全機種

硫化水素、亜硫酸ガスなどの腐食性雰囲気の中で使用する場合に銅、銅合金部の腐食を最小限にします。(腐食を完全に防止することはできません。)
特殊工ボキシ塗装部：銅管部と銅合金部。ただし熱交換部や電気まわりなど機能に支障のある部分を除きます。

※腐食による故障は保証外となります。

G オプション記号 中国語銘板 中国語取扱説明書付 IDFA全機種

通常の銘板に加え、中国語銘板を貼り付けています。(外装パネル部のみ)通常の取扱説明書に加え、中国語取扱説明書を製品に同梱しています。

K オプション記号 中圧空気用 (オートドレン用ケース： レベルゲージ付金属ケース IDFA6E~37E

オートドレンを標準品から中圧仕様のものに変更したものです。
オートドレンにはドレンの水位が確認できるレベルゲージ付金属ケースを使用しています。

仕様

1. 最高使用圧力 1.6MPa
2. 外形寸法…標準品と同じ

交換部品

型式	オートドレン アッセンブリ品番	備考
IDFA6E~15E1	IDF-S1926	ボティを除いたオートドレン(ケースアセンブリ) AD48-8-A-X2112、断熱材、ワンタッチ継手を含む
IDFA22E,37E	AD48-8-A-X2112	オートドレン単品(ケースアセンブリ)

※オートドレンは2019年3月に新型へ変更しました。新旧の取付互換はありません。
詳細につきましてはP.103-1をご参照ください。

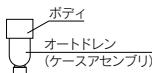

K オプション記号 中圧仕様 IDFA100F~150F

最高使用圧力が1.6MPaで使用することができます。
内部のドレン配管をアイロンチューブから金属に変更します。

仕様

1. 最高使用圧力 1.6MPa
2. 外形寸法…標準品と同じ

L オプション記号 ヘビーデューティオートドレン付 (中圧空気対応) IDFA4E~75E

標準品で使用しているフロート式オートドレンをヘビーデューティオートドレン(ADH4000-04)につけかえたものでより確実なドレン排出ができます。

寸法表 (mm)	
型式	A
IDFA4E	55
IDFA6E	67
IDFA8E, 11E	139
IDFA15E1	47

IDFA4E~15E

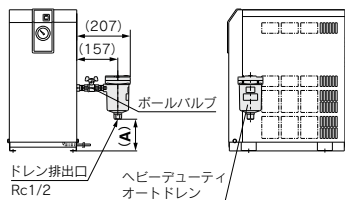

IDFA22E~75E

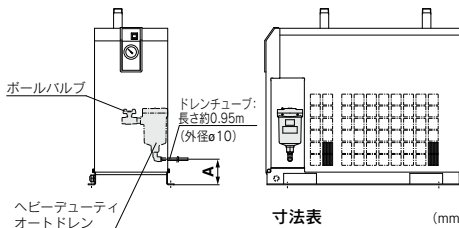

寸法表 (mm)	
型式	A
IDFA22E,37E	約100
IDFA55E,75E	約120

注1) ヘビーデューティオートドレンとボールバルブはドライヤ本体に同梱してあります。本体へは、お客様にて取付け願います。(IDFA22E~75Eは除く。)

注2) ドレン配管のための管継手、チューブはお客様にて準備願います。(IDFA22E~75Eは除く。)

交換部品:ヘビーデューティオートドレン

型式	交換部品品番(名称)	形状
IDFA4E~15E1	ADH4000-04 (ヘビーデューティオートドレン)	ヘビーデューティオートドレン
IDFA22E~75E	ADH-E400 (排気機構部交換キット)	排気機構部交換キット
		ハウジング (取付けてあるものを使用)

HAA
HAW

AT

IDF
IDU

IDF
IFS

IDFA

IDFB

IDH

ID

IDG

IDK

AMG

AMG

AMH

AM

AM

AMD

AMH

AME

AMF

ZFC

ZFC

SF

SFD

LLB

AD□

GD

IDFA□E/F Series オプション仕様②

オプション仕様品の型式表示方法につきましてはP.92、95、98をご参照ください。

R オプション記号 漏電ブレーカ付 IDFA4E~75E, IDFA100F~150F

漏電ブレーカをエアドライヤ本体内に取付けた製品で設置時の電気配線工数を削減します。

IDFA4E~15E1

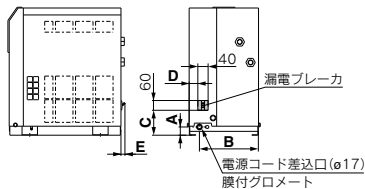

寸法表 (mm)

型式	A	B	C	D	E
IDFA4E,6E,8E,11E	32	230	97	34	15
IDFA15E1	43	258	102	82	-

IDFA22E~75E

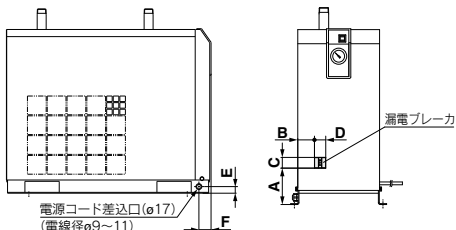

寸法表 (mm)

型式	A	B	C	D	E	F
IDFA22E	125	59	60	40	25	46
IDFA37E		39		60		
IDFA55E	148	81		60	50	36
IDFA75E	133	73				

IDFA100F~150F

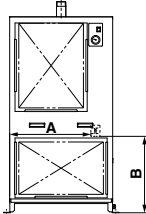

寸法表 (mm)

型式	A	B
IDFA100F	509	535
IDFA125F	505	
IDFA150F	628	537

ブレーカ容量と感度電流

電圧	型式	ブレーカ容量	感度電流
230Vタイプ	IDFA4E-23, IDFA6E-23 IDFA8E-23, IDFA11E-23	5A	30mA
	IDFA15E1-23, IDFA22E-23 IDFA37E-23, IDFA55E-23	10A	
	IDFA75E-23	20A	
	IDFA100F, IDFA125F IDFA150F	15A	
380-400Vタイプ	IDFA100F, IDFA125F IDFA150F	15A	

T オプション記号 運転、異常信号取出用端子台付 IDFA4E~75E

電源の接続のほか、運転信号と異常停止信号を取り出せる端子台を設けたものです。(無電圧接点)

なお、遠隔操作を行う場合は、エアドライヤのスイッチをONにした状態にて電源側で行ってください。

接点容量 運転信号、異常信号ともAC230V, 4A, DC24V, 5A
最小電流値 運転信号、異常信号とも20V, 5mA(AC/DC)

注1) IDFA100F~150Fは標準タイプに運転、異常信号取出用端子台が付いています。
注2) 入出力信号を使用する場合は、図面または取扱説明書に記載された電気回路を必ず確認してください。

IDFA4E~15E1

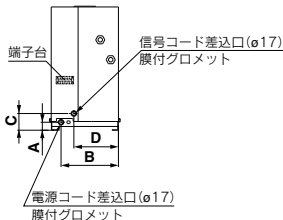

寸法表 (mm)

型式	A	B	C	D
IDFA4E,6E,8E,11E	32	230	67	179
IDFA15E1	43	258	77	158

IDFA22E~75E

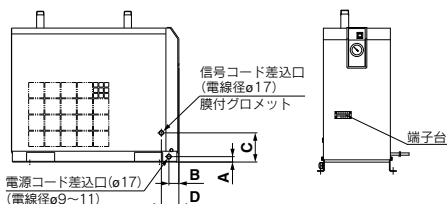

寸法表 (mm)

型式	A	B	C	D
IDFA22E,37E	25	46	135	81
IDFA55E,75E	50	36	207	81

V オプション記号 タイマー電磁弁型オートドレン (中圧空気対応可) IDFA4E~75E IDFA100F~150F

電磁弁をタイマーで制御しドレンを排出します。
電磁弁保護用ストレーナおよび元弁付です。
(外觀寸法は標準品と同じ)



最大使用圧力：1.6MPa(IDFA100F~150Fは1.0MPa)

※タイマー式電磁弁は30秒に1回(0.5秒)作動します。

交換部品

型式	品番	備考
IDFA4E~37E	IDF-S0198	AC230V
IDFA55E、75E	IDF-S0302	AC230V
IDFA100F~150F	IDF-S0405	AC200V

IDFA□E/F Series 別売付属品

	内容	仕様	適用ドライヤ
防塵フィルタセット 	ゴミやほこりの多い雰囲気の場合でもエアドライヤの性能低下を防止します。	最高周囲温度 40℃	IDFA3E~75E
基礎ボルトセット 	エアドライヤを基礎に固定するためのボルトです。 芯棒を打込むだけの簡単施工	ステンレス鋼	IDFA4E~75E IDFA100F~150F

型式表示方法

防塵フィルタセット

基礎ボルトセット

IDF-FL **209**

IDF-AB **500**

適用エアドライヤ

記号	適用ドライヤ
209	IDFA3E
202	IDFA4E
203	IDFA6E
204	IDFA8E
205	IDFA11E
206	IDFA15E1
207	IDFA22E
208	IDFA37E
213	IDFA55E
214	IDFA75E

適用エアドライヤ

記号	適用ドライヤ
500	IDFA4E~75E
501	IDFA100F~150F

防塵フィルタセット／寸法表

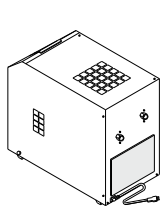

(IDF-FL209)

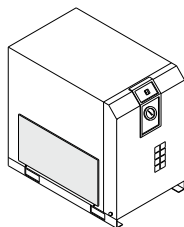

(IDF-FL202~208, 213, 214)

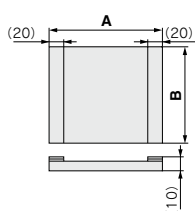

寸法表		(mm)		
品番	適用ドライヤ	A	B	質量(g)
IDF-FL209	IDFA3E	220	240	35
IDF-FL202	IDFA4E	310		45
IDF-FL203	IDFA6E	375	195	55
IDF-FL204	IDFA8E	340		70
IDF-FL205	IDFA11E	375	265	75
IDF-FL206	IDFA15E1	440	370	120
IDF-FL207	IDFA22E	420	315	100
IDF-FL208	IDFA37E	550	365	140
IDF-FL213	IDFA55E	720	400	175
IDF-FL214	IDFA75E	610	560	190

基礎ボルトセット／寸法表

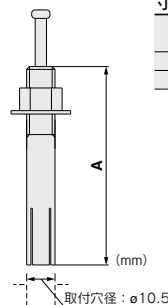

寸法表					(mm)
品番	適用ドライヤ	ねじの呼び	材質	1セットの個数	A
IDF-AB500	IDFA4E~75E	M10	ステンレス鋼	4	50
IDF-AB501	IDFA100F~150F				70

取付穴径：φ10.5

オートドレン交換部品 新旧品番

2019年3月または6月以降製造分から、オートドレンの、品番と形状が変更になりました。新旧のオートドレンは取付互換はありません。ドライヤ仕様銘版に記載のSERIAL No.をご確認のうえ手配をお願いいたします。

オートドレン(ケースアセンブリ)



ドライヤ型式	オートドレン (ケースアセンブリ)品番	製造年月	SERIAL No.
IDFA3E/4E	旧型 AD38	2019年2月以前製造分	XP 以前
	新型 AD38-A	2019年3月以降製造分	XQ 以降
IDFA6E/8E/11E/15E1/22E/37E	旧型 AD48	2019年2月以前製造分	XP 以前
	新型 AD48-A	2019年3月以降製造分	XQ 以降
IDFA55E/75E	旧型 AD48	2019年5月以前製造分	XS 以前
	新型 AD48-A	2019年6月以降製造分	XT 以降

オプション:K 中圧仕様 (オートドレン用ケース:レベルゲージ付金属ケース)



ドライヤ型式	オートドレン (ケースアセンブリ)品番	製造年月	SERIAL No.
IDFA6E/8E/11E/15E1-K	旧型 IDF-S0086 ^{※1}	2019年2月以前製造分	XP 以前
	新型 IDF-S1926 ^{※2}	2019年3月以降製造分	XQ 以降
IDFA22E/37E-K	旧型 AD48-8-X2110	2019年2月以前製造分	XP 以前
	新型 AD48-8-A-X2112	2019年3月以降製造分	XQ 以降

※1 ケースアセンブリ: AD48-8-X2110,ワンタッチ管継手: KQ2H10-02AS,断熱材をアッシしたもの
 ※2 ケースアセンブリ: AD48-8-A-X2112,ワンタッチ管継手: KQ2H10-02AS,断熱材をアッシしたもの

ドライヤ仕様銘板 SERIAL No. 確認方法

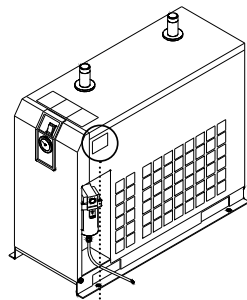

仕様銘板

SERIAL No. : **X Q**

製造年		製造月	
記号	年	記号	月
A	1996年	o	1月
B	1997年	P	2月
:	:	Q	3月
W	2018年	R	4月
X	2019年	S	5月
Y	2020年	T	6月
:	:	U	7月
		V	8月
		W	9月
		X	10月
		y	11月
		Z	12月



IDFA□E/F Series / 製品個別注意事項①

ご使用の前に必ずお読みください。

安全上のご注意につきましては後付50、圧縮空気清浄化機器 / 共通注意事項につきましてはP.6~8をご確認ください。

避けていただきたい設置場所

⚠ 注意

- 雨や風が直接当たる場所や湿気の多い所。(相対湿度85%以上の所)
- 直射日光が当たる所。
- ちりやほこりの多い所や腐食性ガスや可燃性ガスがある所。
腐食による故障は保証の範囲外となりますが、腐食による影響を低減させたい場合にはオプションC(銅管防錆処理)をお選びください。
- 換気が悪く、暑い所。
- 周囲は壁などに近い所。取扱説明書の「メンテナンススペース」に合せて離してください。
- エアコンプレッサまたは他のドライヤの排風空気(熱風)を吸い込むおそれのある所。

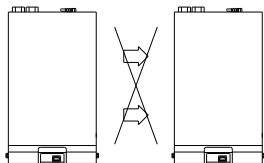

排風が隣設機に流入しないこと。(上面図)

- 震動がある所。
- ドレンが凍結するおそれのある所。
- 周囲温度は40℃以上の場所。
- 車両、船舶等輸送機械上への設置。
- 急な圧力変動や流速変化がおこる場所。

ドレンチューブについて

⚠ 注意

- IDFA3E~75E、IDFA100F~150Fはドレンチューブとしてポリウレタンチューブがとりつけられています。ドレンタンクなどドレンが流れ込むようにしてください。
- ドレンチューブは立ち上げたり、折ったり、つぶしたり、過度の抵抗をかけないようにしてください。(オートドレンが作動せず、水分が空気出口側へ流れ出てしまいます。) どうしても立ち上げが必要な場合は、オートドレンの位置までにおさえてください。
- チューブ継手がついていますので、外径10mmのチューブを使用し、全長5m以内で配管してください。

電源について

⚠ 注意

- 電源は端子台に接続してください。
- 電源には各型式に応じた容量の漏電ブレーカを設置してください。
- 電圧変動は定格電圧の±10%の範囲内でご使用ください。

注) 漏電ブレーカーは、感度電流30mA、定格電流につきましてはP.93、96、99の“適用漏電ブレーカー容量”から選定してください。

空気配管について

⚠ 注意

- 圧縮空気入口(IN)と圧縮空気出口(OUT)への接続はまちがえないように十分注意してください。
- バイパス配管を設けてください。(メンテナンスの際に必要です)ので必ず設けてください。

IDFA3E

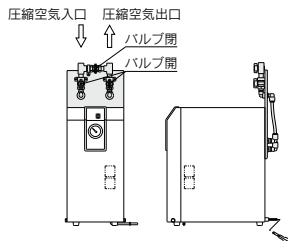

IDFA4E~15E1

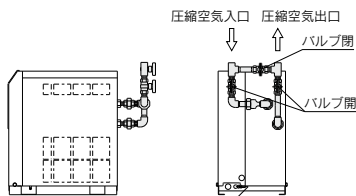

IDFA22E,37E

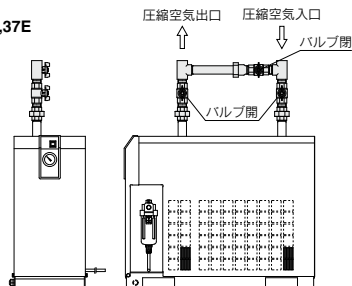



IDFA□E/F Series / 製品個別注意事項②

ご使用前に必ずお読みください。

安全上のご注意につきましては後付50、圧縮空気浄化機器 / 共通注意事項につきましてはP.6~8をご確認ください。

空気配管について

⚠ 注意

IDFA55E,75E

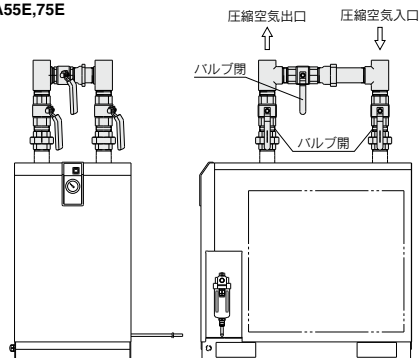

- 空気出入口管の締め付け作業の際は、ドライヤ側のポートの六角部分または配管をスパナまたはモンキーレンチで押えて行ってください。
- 使用条件によって出口配管表面が結露する場合があります。結露を防止するには、配管部分に断熱材を巻いてください。
- エアコンプレッサの振動がドライヤに伝わらないようにしてください。
- 配管重量が直接ドライヤにかからないようにしてください。
- 空気出入口配管に金属製のフレキシブルチューブを使用されますと、配管内より異音が発生する場合があります。その場合は、鋼管の配管に変更してください。

保護回路について

⚠ 注意

次のような状態で運転されますと、保護回路が作動し、ランプが消え、運転が停止することがあります。

- 圧縮空気温度が高過ぎる。
- 圧縮空気流量が多過ぎる。
- 周囲温度が高過ぎる。(40℃以上、但しIDFA100F~150Fの場合は45℃以上)
- 電源電圧の変動が定格電圧の±10%以内に入っていない。
- エアコンプレッサまたは他のドライヤの排風空気(熱風)を吸い込んでいる。
- 通風口が壁やほこりでふさがれている。

エアコンプレッサの吐出空気量について

⚠ 注意

IDFA3E~75Eは100L/min以上のエアコンプレッサにご使用ください。

IDFA3E~75Eのオートドレンは空気圧が0.15MPa以上(IDFA100F~150Fの場合は0.05MPa以上)にならないと弁が閉まらない構造のため、エアコンプレッサの運転開始時には、圧力が上昇するまでドレン排出口から空気が吹き出します。そのため吐出空気量が少ないエアコンプレッサでは圧力が上昇しないことがありますのでご注意ください。

オートドレンについて

⚠ 注意

圧縮空気の質によっては、オートドレンがスムーズに作動しなくなることがあります。1日に1回はドレンが排出されることを確認してください。

通風口部分の清掃

⚠ 注意

毎月1回は通風口部分のほこりを、電気掃除機やエアブローノズルなどで取除いてください。

運転の再開

⚠ 注意

- 運転を停止させてから次の運転までは少なくとも3分以上の時間をとってください。3分以内に運転を再開すると保護回路が作動し、ランプが消え、運転できない場合があります。
- 運転を再開した際に、エアドライヤ内に残留しているドレンが二次側に飛散する場合がありますので、エアドライヤの二次側にフィルタ類を設置することを推奨します。

オプション仕様への改造について

⚠ 注意

オプション仕様につきましては、納入後に改造することはできません。

仕様を十分に確認後、ドライヤの選定を行ってください。

HAA
HAW

AT

IDF
IDU

IDF
IFS

IDFA

IDFB

IDH

ID

IDG

IDK

AMG

AFF

AM

AMD

AMH

AME

AMF

ZFC

SF

SFD

LLB

AD□

GD



IDFA□E/F Series / 製品個別注意事項③

ご使用前に必ずお読みください。

安全上のご注意につきましては後付50、圧縮空気清浄化機器 / 共通注意事項につきましてはP.6~8をご確認ください。

■使用冷媒とGWP値

冷媒名	地球温暖化係数 (GWP)	
	Regulation (EU) No 517/2014 (IPCC AR4基準)	フロン排出抑制法
R134a	1,430	1,430
R404A	3,922	3,920
R407C	1,774	1,770
R410A	2,088	2,090

注1) 本製品には温室効果ガス (HFC) が密封されています。2017年1月1日以降にEU圏に本製品を上市する場合は、EU圏の規制 (Fガス規制) の割当制度に基づいて対応する必要があります。

注2) 本製品に使用されている冷媒種類につきましては、製品仕様を参照してください。