

二次電池対応シリーズ

25A-Series

銅(Cu)
亜鉛(Zn)
制限

低露点
-80°C
環境対応

低露点
対応グリース
採用により
長寿命

豊富な
ラインナップ
機種拡大

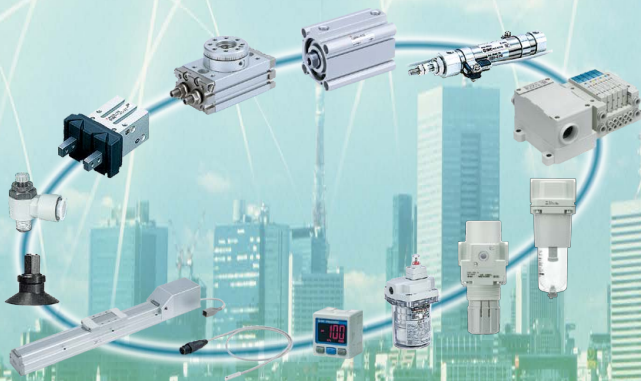

New

57機種を新たに追加(詳細INDEX)

各製造工程における様々な使用環境に対応



二次電池製造工程の環境に
対応可能な製品を用意し、
生産性向上、不良削減に貢献します。



二次電池対応シリーズ 25A- Series

**-80℃
対応**

低露点環境下での性能向上

- 低露点对应グリース使用

耐久性 2倍

耐久性比較(エアシリンダ)

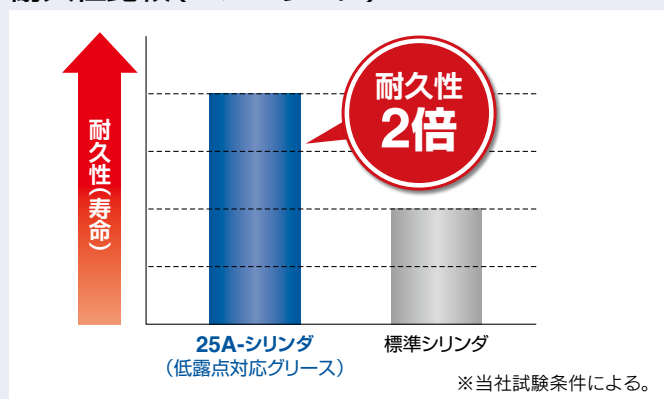

応答時間 1/2

加圧放置後のシリンダ応答時間比較

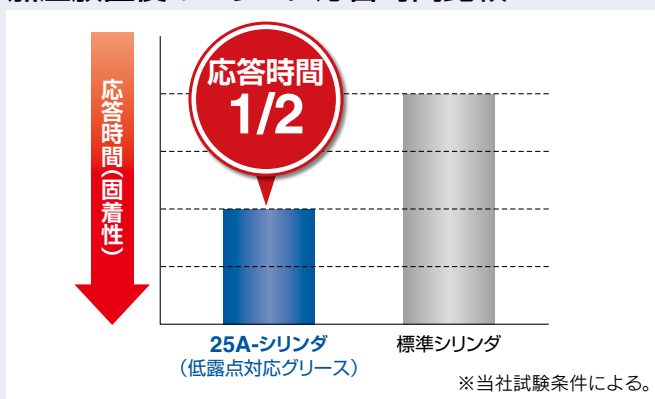

材質制限

二次電池製造工程において製品不良を削減するため

- 金属材質における、銅(Cu)、亜鉛(Zn)を主成分とする材質は使用していません。
※一部のアルミ合金やアルミダイカスト材は、添加元素として少量の銅(Cu)、亜鉛(Zn)を含んでいます。両添加元素の含有量を制限した要求については、特注品にて対応いたします。詳細は当社営業にご確認ください。
- 銅下地のある電解ニッケルめっき、亜鉛めっきは使用していません。
※無電解ニッケルめっきは使用しています。
- シリンダの一部のピストンロッド、クレビスピン、割ピンなどは、炭素鋼に硬質クロムめっきを施した素材を使用しています。そのため、加工部にはめっき処理が施されていないため、防錆油を塗布して出荷しています。
※使用環境により錆発生可能性があります。錆が発生し難い、ステンレス鋼への変更などは、特注品にて対応いたします。詳細は当社営業にご確認ください。
- 電磁弁のコイル、電気機器の基板、電動アクチュエータで使用されるモータなどは銅部材を使用しています。
※代替材への変更が困難な部材や、機能維持のため変更が困難な部材には銅、亜鉛の部材を使用しています。詳細は当社営業にご確認ください。

制限

材 質

銅(Cu)

亜鉛(Zn)

表面処理

- 銅下地のある電解ニッケルめっき
- 亜鉛めっき
- (無電解ニッケルめっきは使用)

ソレノイドバルブ 25A-SY Series

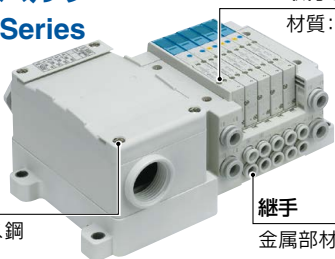

取付ボルト
材質: ステンレス鋼

カバー固定ねじ
材質: ステンレス鋼

継手
金属部材質: ステンレス鋼

※1 ソレノイドバルブのコイル・コネクタのピン・リード線は銅部材を使用しています。
※2 マニホールドの端子台、配線部、コネクタ金属部、および基板は銅部材を使用しています。

シリンダ 25A-CA2 Series



クッションバルブ
材質: ステンレス鋼

プッシュ
材質: 鉄系軸受合金

タイロッド
材質: ステンレス鋼

取付金具
表面処理: 無電解ニッケルめっき

薄形シリンダ 25A-CQ2 Series

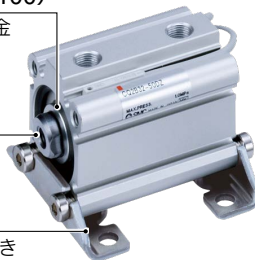

プッシュ(φ50~φ100)
材質: 鉄系軸受合金

ピストンロッド
表面処理: 硬質クロームめっき

取付金具
表面処理: 無電解ニッケルめっき

※オートスイッチ用磁石に銅、亜鉛が含まれています。(φ12)

ガイド付薄形シリンダ 25A-MGPM Series



プッシュ(φ50~φ100)
材質: 鉄系軸受合金

ピストンロッド
表面処理: 硬質クロームめっき

プレート
表面処理: 無電解ニッケルめっき

※オートスイッチ用磁石に銅、亜鉛が含まれています。(φ12)

エアスライドテーブル 25A-MXQ Series

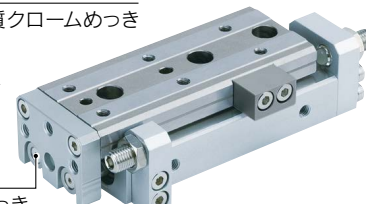

ピストンロッド
表面処理: 硬質クロームめっき

ピストン
材質: ステンレス鋼
アルミ合金

ボルト類
表面処理: 無電解ニッケルめっき

耐食性向上エアスライドテーブル (オーダーメイド: 25A-MXQ□-X771, 25A-MXS□-X1949)

ヘッドキャップ部品を耐腐食性の高い材質に変更



	変更後	変更前
ヘッドキャップ	アルミ合金	合成樹脂

デュアルロッドシリンダ コンパクトタイプ 25A-CXSJ Series



ボルト類
表面処理: 無電解ニッケルめっき

※オートスイッチ用磁石に銅、亜鉛が含まれています。(φ6, φ10, φ15)

エアチャック 25A-MHZ2 Series



ボルト類
表面処理: 無電解ニッケルめっき

※シリンダ取付支持金具の材質が鉄系の場合には無電解ニッケルめっき、レイドント処理®、または電着塗装を行っています。

エアフィルタ 25A-AF Series

ロッド(AF50~60-D)
材質:ステンレス鋼

ドレンプラグ(AF30~60-A, AF30~60-D)
材質:ステンレス鋼



レギュレータ 25A-AR Series

バルブ、ステム
材質:ステンレス鋼

調圧スプリング、スクリュウ
表面処理:無電解ニッケルめっき



精密レギュレータ 25A-IR□-A Series

ねじ
表面処理:無電解ニッケルめっき

ねじ類
材質:ステンレス鋼



真空レギュレータ 25A-IRV Series

ステム・バルブ・ねじ類
材質:ステンレス鋼

パッキン、Oリング類
材質:EPDM

継手
金属部材質:ステンレス鋼



3画面 高精度デジタル圧カススイッチ ZSE20□(F)/ISE20□ Series



管接続ねじ
材質:ステンレス鋼

※リード線は銅部材を使用しています。

パイロット形2ポートソレノイドバルブ 25A-VXD Series

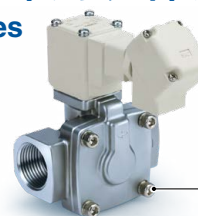

ビス
材質:ステンレス鋼

※ソレノイドコイル、リード線は銅部材を使用しています。

無接点オートスイッチ D-M9□-900 Series



取付ねじ
材質:ステンレス鋼

※リード線は銅部材を使用しています。

電動アクチュエータ 高剛性スライダタイプ / ボールねじ駆動 25A-LEJS Series



ボルト類
材質:ステンレス鋼

※モータ、ケーブル、コントローラ/ドライバは、銅・亜鉛部材を使用しています。
※モータのマグネットには、銅、亜鉛が含まれています。

電動アクチュエータ スライダタイプ / ボールねじ駆動 25A-LEFS Series

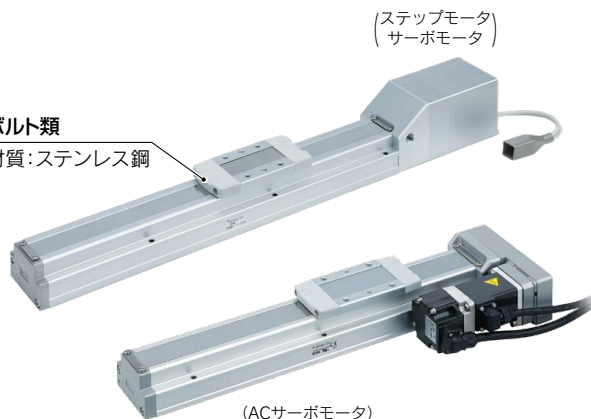

(ステップモータ / サーボモータ)

ボルト類
材質:ステンレス鋼

(ACサーボモータ)

※モータ、ケーブル、コントローラ/ドライバは、銅・亜鉛部材を使用しています。
※モータのマグネットには、銅、亜鉛が含まれています。

電動アクチュエータ ロッドタイプ 25A-LEY Series



プッシュ
材質:鉄系軸受合金

(ステップモータ / サーボモータ)

ボルト類
材質:ステンレス鋼

プッシュ
材質:鉄系軸受合金

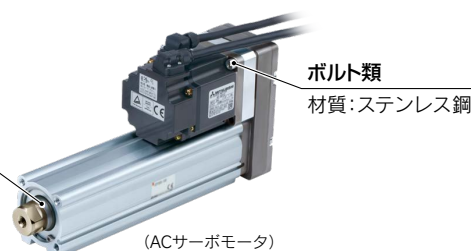

ボルト類
材質:ステンレス鋼

(ACサーボモータ)

※モータ、ケーブル、コントローラ/ドライバは、銅・亜鉛部材を使用しています。 ※モータのマグネットには、銅、亜鉛が含まれています。

粉塵対策

※二次電池仕様に対応していません。

High Durability Series 耐粉塵シリンダ CM2/CG1/MB/CQ2/MGP/MXQ-XC4□

- 粉塵環境下で耐久性最大**6倍**向上(-XC4A/-XC4B/-XC4C)
粉体粒径20~100μmに対応
セラミック粉、トナー粉、紙粉、金属粉に対応
※溶接スパッタは除く
- 使用用途に合わせた選択が可能

MXQ-XC4A

- ガイド部、ロッドカバー部に
ルブリテータを装着
粉体、異物の侵入を防止

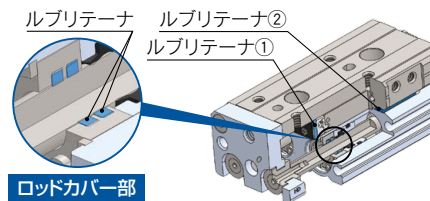

仕様	対応粉体粒径	構造(CQ2)	耐久性
ルブリテータ2個付 XC4A	20~50μm	ルブリテータ	標準品
強カスクレーパ+ ルブリテータ付 XC4B	30~100μm	ルブリテータ 強カスクレーパ	標準品
強カスクレーパ付 XC4C	50~100μm	強カスクレーパ	標準品

適応シリンダ

エアシリンダ CM2-XC4□ ø20~ø40	エアシリンダ CG1-XC4□ ø20~ø100	エアシリンダ MB-XC4□ ø32~ø100	薄形シリンダ CQ2-XC4□ ø20~ø63
ガイド付薄形シリンダ MGP-XC4□ ø12~ø100	エアスライドテーブル MXQ-XC4A ø6~ø25		

防爆対策

※二次電池仕様に対応していません。

■ 防爆形ソレノイドバルブ

日本向け (TIIS認証)

- 本質安全防爆システム対応 5ポートソレノイドバルブ
- ・ 51-SY5000/7000/9000 Series

Ex ia IIB T4

- 耐圧防爆 3・5ポートソレノイドバルブ

・ 50-VFE/VPE Series

d2G4, Ex d IIB T4

中国向け (CCC認証)

- 本質安全防爆 5ポートソレノイドバルブ
- ・ 52-SY5000/7000/9000-X140 Series

Ex ia IIC T4~T6 Gb

- 耐圧防爆 3・5ポートソレノイドバルブ

・ 50-VFE/VPE-X140 Series

Ex d IIC T5/T6 Gb
Ex tD A21 IP6X T85°C/T100°C

台湾向け (TS認証)

- 耐圧防爆 3・5ポートソレノイドバルブ

・ 50-VFE/VPE-X170 Series

Ex db IIC T5/T6 Gb
Ex tb IIIC T100°C/T85°C Db



ヨーロッパ向け (CEマーキング ATEX指令)

- 本質安全防爆システム対応
- ・ 5ポートソレノイドバルブ / 52-SY5000/7000/9000

II 2G Ex ia IIC T4...T5 Gb Ta: -10°C to +50°C
II 2G Ex ia IIC T6 Gb Ta: -10°C to +45°C
[認証番号: DEKRA 11ATEX0273 X]

- 耐圧防爆 3・5ポートソレノイドバルブ
- ・ 50-VFE/VPE-X60 Series

II 2G Ex db IIC T5 Gb Ta: -10°C TO +50°C
II 2G Ex db IIC T6 Gb Ta: -10°C TO +40°C
II 2D Ex tb IIIC T100°C Db Ta: -10°C TO +50°C
II 2D Ex tb IIIC T85°C Db Ta: -10°C TO +40°C
[認証番号: KEMA 09ATEX0024X]

韓国仕様 (KOSHA認証)

- 耐圧防爆 3・5ポートソレノイドバルブ
- ・ 50-VFE/VPE-X100 Series

Ex d IIB T4

北米向け (UL 913 / CSA C22.2 No.157)

- 本質安全防爆
- ・ 5ポートパイロット形ソレノイドバルブ: 53-SY5000/7000/9000シリーズ

Electrical Entry TT Hazardous Location Class I, II, III Division 1 Groups A, B, C, D, E, F, G	Electrical Entry L and LL Hazardous Location Class I Division 1 Groups A, B, C, D
---	---

二次電池製造工程

電極製造工程

缶タイプ、ラミネートタイプ共通

① 混合、混練機

正極・負極原料の適正量を混合しスラリー状にします。

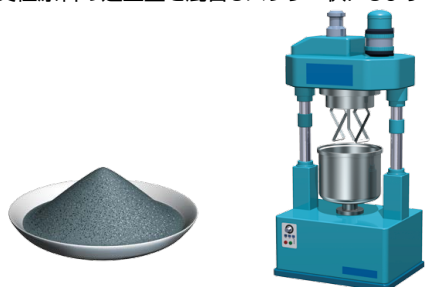

② 塗工、圧延

正極・負極スラリーをアルミや銅の金属箔に塗工します。塗布後連続的にローラで圧縮し電極材の密度を高めます。

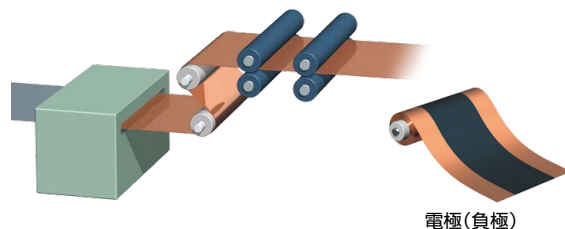

電極(負極)

セル組立工程

③ ワインダー(巻回)

正極材と負極材とセパレータを重ねて巻き取り、巻回体になります。

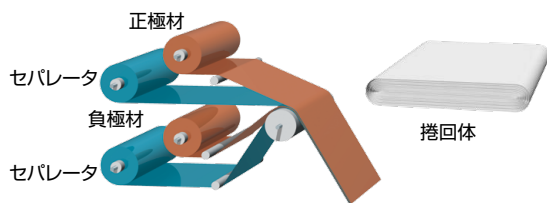

巻回体

⑤ TAB・絶縁板取付、ケース挿入

巻回体に集電TABと絶縁板を接合します。

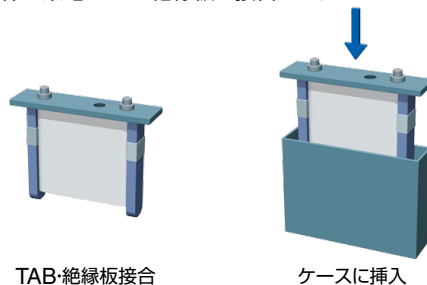

TAB・絶縁板接合

ケースに挿入

④ 電極打抜き

正極・負極をロールから電池サイズに打抜きます。

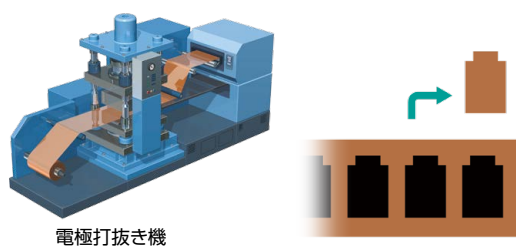

電極打抜き機

⑥ スタッキング(積層)

正極または負極電極とセパレータを交互に精度よく高速に積み重ね、積層体になります。

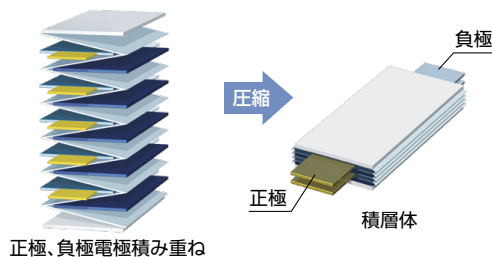

正極、負極電極積み重ね

積層体

検査・パッケージ工程

⑧ 充放電、エージング

適用製品：標準品対応

充電・放電を繰り返して電池を活性化させます。充電状態の電池セルを一定期間放置し、電池の初期劣化を見て不良品をはじきます。



電池を活性化

エージング

⑨ パッケージング

適用製品：標準品対応

複数のセルを接続して金属製のケースに入れて端子を取付けてモジュールとします。そして複数個接続されたモジュールをセンサやコントローラを接続してケースに収めてパックとします。

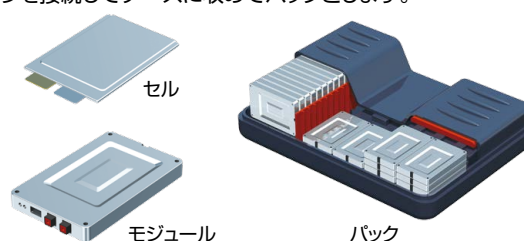

セル

モジュール

パック

缶タイプ、ラミネートタイプ共通

③スリット

電極材やセパレータをセルの幅に合わせて切断します。

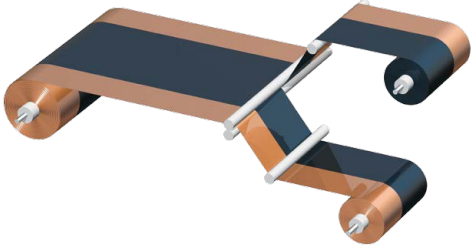

④セル蓋溶接、電解液注入

電極と蓋をレーザー溶接後、セルケースと蓋全周を溶接しセルに電解液を注入します。

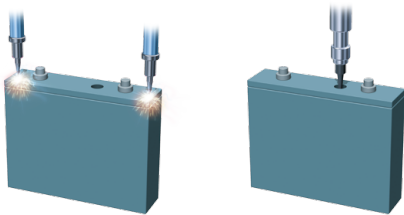

セル蓋溶接

電解液注入

⑤予備充電、注液栓溶接

予備充電(化成充電)を行い、充電初期に発生するガスを抜き、注液栓を溶接しセルを密封します。



予備充電

注液栓溶接

⑥TAB溶着、ラミネート

積層体に集電TABを溶着します。
積層体を外装材で包みます。

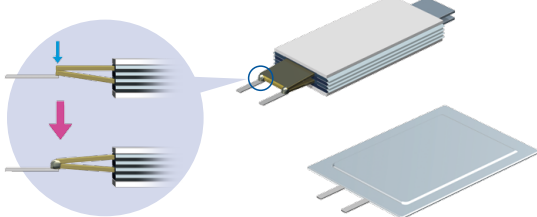

TAB溶着

ラミネート

⑦予備充電、セル密閉

予備充電(化成充電)を行い、充電初期に発生するガスを抜き、熱を加えてセルを密封します。

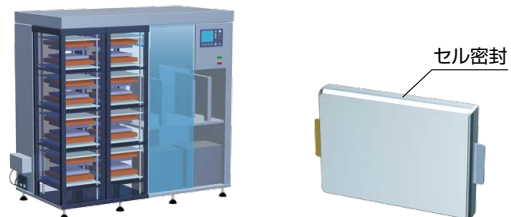











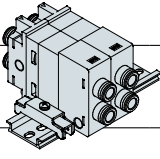

予備充電





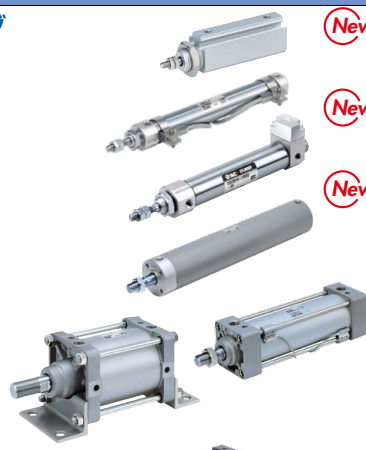



セル密閉



INDEX

25A- Series 対応製品

機器		シリーズ	型式表示 ページ		
エア マニピュ レーション システム	エアマニピュレーションシステム  New	25A-AMS/20/30/40/60	P.14-1		
	5ポートソレノイドバルブ  New	25A-JSY1000/3000 (プラグインコネクタ接続ベース) New 25A-JSY1000/3000 (ノンプラグイン金属ベース) New 25A-SY5000/7000 (プラグインコネクタ接続ベース) New 25A-SY5000/7000 (単体、個別配線タイプ) 25A-VQ2000/4000 (単体、プラグインユニット) 25A-SQ2000 (プラグインタイプ、プラグリードタイプ) 25A-VQZ1000 (単体、プラグリード)	P.15 P.29 P.33 P.63 P.73 P.87 P.91		
方向制御機器	別置形パーフェクトブロック 	25A-VQ1000/2000-FPG	P.95		
	3ポートソレノイドバルブ 	25A-VP342/542/742 (直接配管形) 25A-VP344/544/744 (ベース配管形) 25A-VP500/700-X536, X538, X555 25A-VT317 25A-VG342	P.96 P.97 P.98 P.99 P.100		
	5ポートエアオペレートバルブ 	25A-SYA5000/7000	P.101		
	3ポートエアオペレートバルブ 	25A-SYJA500/700	P.102		
	フィンガバルブ  New	25A-VHK□A	P.104		
	OSHA規格対応 鍵穴付残圧抜き3ポート弁  New	25A-VHS (W)-D (シングルアクション、ダブルアクション) New 25A-VHS (シングルアクション) 25A-VHS□510 (ダブルアクション)	P.105 P.106 P.107		
	エアシリンダ	エアシリンダ  New	25A-CJP2 (φ4~φ16) New 25A-CJ2 (φ10/φ16) 25A-CJ2K (φ10/φ16) New 25A-CBJ2 (エンドロック) (φ16) New 25A-CM2-Z1 (φ20~φ40) New 25A-CM2 (φ20~φ40) 25A-CG1 (φ20~φ100) 25A-CBG1 (エンドロック) (φ20~φ63) 25A-MB (φ32~φ100) 25A-CA2 (φ40~φ100) 25A-CS2 (φ125~φ160)	P.108 P.109 P.110 P.111 P.111-1 P.112 P.113 P.114 P.115 P.116 P.117	
		ロック付シリンダ  New	25A-MWB (φ32~φ100) New 25A-MWB-UT (φ32~φ100) New 25A-CNS (φ125~φ160) New 25A-CLQ (φ20~φ100) New	P.118 P.119 P.119-1 P.119-2	
		エアシリンダ コンパクト	ミニフリーマウントシリンダ 	25A-CUJ (φ6~φ20)	P.120
			フリーマウントシリンダ 	25A-CU (φ10~φ32) 25A-CUK (ロッド回り止め形) (φ10~φ32)	P.122 P.123

機器		シリーズ	型式表示 ページ			
コンパクトエアシリンダ	薄形シリンダ		25A-CQS (φ12~φ25) P.124 25A-CQSW (両ロッド) (φ12~φ25) P.125 25A-CQS□S (耐横荷重形) (φ12~φ25) P.126 25A-CQ2 (φ12~φ100) P.127 25A-CQ2W (両ロッド) (φ12~φ100) P.128 25A-CQ2 (大口径) (φ125~φ200) P.129 25A-CQ2 (ロングストローク) (φ32~φ100) P.130 25A-CQ2□S (耐横荷重形) (φ32~φ100) P.131 25A-CBQ2 (エンドロック) (φ20~φ100) P.132			
	プレートシリンダ	 New	25A-MU (φ25~φ63) P.133			
	ロッドレスシリンダ	メカジョイント式 ロッドレスシリンダ	 New	25A-MY1B (φ16~φ63) P.134 25A-MY1M (すべり軸受ガイド形) (φ16~φ63) P.135 25A-MY1C (カムフォロアガイド形) (φ16~φ63) P.136 25A-MY1H (リニアガイド形) (φ16~φ40) P.137 25A-MY2C (カムフォロアガイド形) (φ16~φ40) P.138 25A-MY2H/HT (リニアガイド形) (φ16~φ40) P.139 25A-MY3A/B (φ16~φ63) P.140 25A-MY3M (すべり軸受ガイド形) (φ16~φ63) P.141		
		マグネット式 ロッドレスシリンダ	 New	25A-CY3B-Z (φ6~φ63) P.141-1 25A-CY3B (φ6~φ63) P.142 25A-CY3R (ダイレクトマウントタイプ) (φ6~φ63) P.143		
		コンパクトスライド		25A-MXH (φ6~φ20) P.144		
		テーブル付シリンダ	エアスライドテーブル	 New	25A-MXS (φ6~φ25) P.145 25A-MXQ□A (両側配管タイプ) (φ6~φ25) P.146 25A-MXQ□B (低推力高剛性タイプ) (φ6~φ20) P.147 25A-MXQ□C (片側配管タイプ) (φ8/φ12) P.148 25A-MXQ□ (高さ互換タイプ) (φ6~φ25) P.149 25A-MXQ (φ6~φ25) P.150 25A-MXF (φ8~φ20) P.151 25A-MXW (φ8~φ25) P.152 25A-MXP (φ6~φ16) P.153	
			ミニガイドロッドシリンダ	 New	25A-MGJ (φ6/φ10) P.154	
			ガイド付シリンダ	ガイド付薄形シリンダ	 New	25A-MGP (φ12~φ100) P.155 25A-MGP (エアクッション付/すべり軸受形/ボールブッシュ軸受形) (φ16~φ100) P.156 25A-MGPK (φ12~φ50) P.157
				ガイド付シリンダ		25A-MGGL (ボールブッシュ軸受形) (φ20~φ50) P.161

機器		シリーズ	型式表示 ページ
ガイド シリンダ付	スライドユニット	25A-CXWM(すべり軸受形) (φ10~φ32)	P.158
	デュアルロッドシリンダ	25A-CXSJ(すべり軸受形/ボールプッシュ軸受形) (φ6~φ32)	P.159
		25A-CXS(すべり軸受形/ボールプッシュ軸受形) (φ6~φ32)	P.160
クランプ・ ストッパシリンダ	ロータリクランプシリンダ	25A-MK(φ12~φ63)	P.162
	ストッパシリンダ	25A-RSQ(取付高さ固定形) (φ12~φ50)	P.163
	ハイストッパシリンダ	25A-RSH(φ20/φ32)	P.164
ISOシリンダ	(ISO規格準拠)エアシリンダ	25A-C85(標準形) (ISO規格(6432)準拠) (φ8~φ25)	P.165
		25A-CP96(標準形) ISO規格(15552)準拠 (φ32~φ125)	P.166
		25A-C96(標準形) ISO規格(15552)準拠 (φ32~φ125)	P.167
	ロック付シリンダ	25A-CP96N(標準形) (φ32~φ100)	P.167-1
		25A-C96N(標準形) (φ32~φ100)	P.167-2
	(ISO規格準拠)薄形シリンダ	25A-C55-Z(標準形) ISO規格(21287)準拠 (φ20~φ100)	P.167-3
		25A-C55(標準形) ISO規格(21287)準拠 (φ20~φ100)	P.168
付属 関連機器	ショックアブソーバ	25A-RJ(ソフトタイプ)	P.169
		25A-RJ(ショートストロークタイプ)	P.170
		25A-RB(C)	P.171
	フローティング ジョイント	25A-JS(ステンレスタイプ) (10~63)	P.172
		25A-JA(80, 100)	P.172
		25A-JB(薄形シリンダ専用タイプ) (12~100)	P.172
ロータリ アクチュエータ	ロータリテーブル	25A-MSUB(ベントタイプ) (1~20)	P.173
		25A-MSQ(ラックピニオンタイプ) (10~50)	P.174
		25A-MSQ(ラックピニオンタイプ) (10~200)	P.177
		25A-MSQ-X251(ラックピニオンタイプ バキュームポート付) (10~200)	P.177
	3ポジション ロータリテーブル	25A-MSZ(10~50)	P.179
エアチャック	平行開閉形エアチャック	25A-JMHZ2(コンパクトタイプ) (φ8~φ20)	P.180
		25A-JMHZ2-X6900(A, B)(横取付面位置決めピン付) (φ8~φ20)	P.180
		25A-JMHZ2-X7460(オートスイッチ横方向取付) (φ8~φ20)	P.180
		25A-MHZ2(φ10~φ40)	P.181
		25A-MHZL2(ロングストローク) (φ10~φ25)	P.182
		25A-MHZJ2(ダストカバー付) (φ10~φ25)	P.183
		25A-MHZJ2-X6100(ダストカバー付) (φ32/φ40)	P.183
		25A-MHZL2-X5955(ロングストローク・ダストカバー付) (φ10~φ20)	P.183
		25A-MHF2(薄形タイプ) (φ8~φ32)	P.184
		25A-MHL2-Z(幅広タイプ) (φ10~φ40)	P.185
		25A-MHL2(幅広タイプ) (φ10~φ40)	P.185
		25A-MHS□(3爪、4爪) (φ16~φ32)	P.186
		25A-MHSJ3(3爪・ダストカバー付) (φ16~φ32)	P.187
		25A-MHY2(180°開閉形カム式) (φ10~φ25)	P.188
	25A-MHW2(180°開閉形ギヤ式) (φ20~φ50)	P.189	

機器		シリーズ	型式表示 ページ
真空用機器	真空ユニット	25A-ZK2□A (エジェクタシステム単体)	P.191
	薄形真空ユニット	25A-ZQ□A (エジェクタシステム単体/マニホールド)	P.197
		25A-ZQ□A (真空ポンプシステム単体/マニホールド)	P.200
	直線形真空エジェクタ	ZH□□DA (直接配管形) (接続ねじなし製品のみ)	P.206
		ZH□□BA (ボックス形) (接続ねじなし製品のみ)	P.206
	インラインエアフィルタ	ZU□□A (直線形) (接続ねじなし製品のみ)	P.207
	真空パッド	ZFC (ワンタッチ管継手付)	※1
		ZP (パッド単体、アダプタ材質ステンレス製品のみ)	P.208
ベルヌーイグリッパ	ZP3□ (パッド単体、アダプタ材質アルミ、ステンレス製品のみ)	P.214	
	ZNC□ (センサなし製品のみ)	P.223	
真空レギュレータ	ZNC□-C (センサなし製品のみ)	P.224	
	吸着プレート	25A-IRV	P.225
		SP	※1
清浄化機器	メンブレンエアドライヤ	25A-IDG□A (単体タイプ、基準露点 -40℃仕様/-60℃仕様)	P.227
	圧縮空気清浄化フィルタ	25A-AFF-D (ラインフィルタ) / AM-D (ミストセパレータ) / AMD-D (マイクロミストセパレータ)	P.229
		25A-AMK-D (活性炭フィルタ)	P.230
		25A-AFF (メインラインフィルタ)	P.231
		25A-AM (ミストセパレータ)	P.232
		25A-AMD (マイクロミストセパレータ)	P.233
		25A-AMH (プリフィルタ付マイクロミストセパレータ)	P.234
	エアライン フィルタ	クリーンエアフィルタ	SFD100/110
		SFD200	P.235
		25A-AMP (クリーンルーム用エキゾーストクリーナ)	P.236
		SFE (クリーンルーム用エキゾーストフィルタ)	P.237
モジュラタイプ	モジュラタイプエアコンピネーション	AC-D (簡易特注システムで対応)	P.238
	モジュラタイプ エアフィルタ (マイクロ)ミストセパレータ	25A-AF-D (エアフィルタ)	P.239
		25A-AFM-D (ミストセパレータ)	P.241
		25A-AFD-D (マイクロミストセパレータ)	P.241
		25A-AF-A (エアフィルタ)	P.240
		25A-AFM-A (ミストセパレータ)	P.242
		25A-AFD-A (マイクロミストセパレータ)	P.242
	モジュラタイプ レギュレータ フィルタレギュレータ (マイクロ)ミストセパレータレギュレータ	25A-AR-D (レギュレータ)	P.243
		25A-AR□K-D (逆流機能付レギュレータ)	P.243
		25A-AW-D (フィルタレギュレータ)	P.245
		25A-AW□K-D (逆流機能付フィルタレギュレータ)	P.245
		25A-AWM-D (ミストセパレータレギュレータ)	P.247
		25A-AWD-D (マイクロミストセパレータレギュレータ)	P.247
		25A-AR-B (レギュレータ)	P.244
		25A-AR□K-B (逆流機能付レギュレータ)	P.244
		25A-AW-B (フィルタレギュレータ)	P.246
	25A-AW□K-B (逆流機能付フィルタレギュレータ)	P.246	

※1 標準品対応：標準品で金属材質における銅(Cu)、亜鉛(Zn)を主成分とする材質は使用していません。詳細はホームページWEBカタログをご確認ください。

機器		シリーズ	型式表示ページ
圧力制御機器	ソフトスタートアップバルブ	25A-AV-A(ソフトスタートアップバルブ)	P.247-1
	レギュレータ	25A-IR□-A(精密レギュレータ)	P.248
		25A-ITV(電空レギュレータ)	P.249
		25A-ITV209□(電子式真空レギュレータ)	P.249-1
	増圧弁	25A-VBA※2	P.250
	25A-VBAT(エアタンク)	P.251	
	圧力計	G43-X300(内外部銅系不可仕様)	P.252
		G46-SRB(外部金属および接流体部ステンレス仕様)※3	P.253
駆動制御機器 管継手	スピードコントローラ	AS-FG(ステンレス仕様)	P.254
		AS-FSG(目盛付ステンレス仕様)	P.255
		AS-FPG(クリーン・ステンレス仕様)	P.256
	クイックエキゾーストバルブ	25A-AQ240F/340F	P.257
	チェックバルブ	25A-AKH(ワンタッチ管継手付)	P.258
	ロータリワンタッチ管継手	25A-KX(高速タイプ)	P.258-1
	ワンタッチ管継手	KQ2-G(ステンレスシリーズ)	P.259
		KQ2(接続ねじなし製品のみ)	※1
		KPG(クリーンワンタッチ管継手)	P.260
		KQG2(SUS316ワンタッチ管継手)	P.261
		KFG2(SUS316インサート管継手)	P.262
		MS(ミニチュア管継手/SUS316)	P.263
	ステンレス管継手	25A-KDM(角形マルチコネクタ)	P.264
角形マルチコネクタ	25A-KDM(角形マルチコネクタ)	P.264	
カプラー	KKA(Sカプラーステンレスタイプ)	P.265	
チューブ	チューブ	T(ナイロン)	P.267
		TS(ソフトナイロン)	P.267
		TU(ポリウレタン)	P.267
		TA□(帯電防止)	P.267
		TL(フッ素樹脂)	P.268
		TH(FEP)	P.268
		TD(軟質フッ素樹脂)	P.268
		TPS(ソフトポリオレフィン)	P.268
		IDK(モイスターコントロールチューブ)	P.268
	検出スイッチ	圧力スイッチ	25A-ZSE20(F)/ISE20(3画面高精度)
		25A-ZSE20A(F)/ISE20A(3画面高精度)	P.270
		25A-ZSE20B(F)/ISE20B(3画面高精度)	P.271
		25A-ZSE20B(F)/ISE20B-L(3画面高精度/IO-Link)	P.271-1
		25A-ZSE20C(F)/ISE20C(H)(汎用流体用 3画面高精度)	P.272
		25A-ZSE20C(F)/ISE20C-L(H)(汎用流体用 3画面高精度/IO-Link)	P.272-1

※1 標準品対応：標準品で金属材質における銅(Cu)、亜鉛(Zn)を主成分とする材質は使用していません。詳細はホームページWEBカタログをご確認ください。

※2 圧力計取付：圧力計G43-10-01-X300・G46-SRBを増圧弁に取付けようとした場合、増圧弁(25A-VBA10A)のハンドル部と干渉、25A-VBA20A/40Aは圧力計同士が干渉し取付きません。取付ける場合は別途配管材を用意して相互に干渉しないように取付けてください。

※3 外部、接液部以外は金属材質における銅(Cu)、亜鉛(Zn)を主成分とする材質も使用しています。

機器		シリーズ	型式表示 ページ
検出スイッチ	フロースイッチ 	New 25A-PF2M7(エア用/表示一体型)	P.273
		New 25A-PF2M7-L(IO-Link)	P.274
		25A-PFM7(エア用/表示一体型)	P.275
		25A-PFM5(エア用/分離型)	P.276
		25A-PFM3(エア用/フローモニタ)	P.277
		25A-PFMB7(エア用/表示一体型)	P.278
		New 25A-PF3A7□H	P.279
		New 25A-PF3A7□H-L(IO-Link)	P.280
		New 25A-PF3W7-Z(水用/表示一体型)	P.281
		New 25A-PF3W7-L(IO-Link)	P.281-1
		New 25A-PF3W5-Z(水用/分離型)	P.282
		25A-PF3W(水用/表示一体・分離型)	P.283
		25A-PF3W-U(塩化ビニル製/表示一体・分離型)	P.284
25A-PF3W30(水用/フローモニタ)	P.285		
流体制御用機器	直動形2ポートソレノイドバルブ 	New 25A-JSX(SUSボディ:水、空気、油)	P.286
		New 25A-JSX(ALボディ:空気)	P.287
		New 25A-JSX(大流量/省エネタイプ:SUSボディ:水、空気、油)	P.288
		25A-VX2(空気用)	P.289
	パイロット形 2ポートソレノイドバルブ 差圧ゼロ作動パイロット形 2ポートソレノイドバルブ 	25A-VX2(水用/中真空用)	P.290
		25A-VXD(空気用)	P.291
		25A-VXD(水用)	P.292
		25A-VXZ(空気用)	P.293
25A-VXZ(水用)	P.294		
プロセスガス用	高純度用 ダイヤフラムバルブ 一般ガス用 ダイヤフラムバルブ 	New AZ3542 & 4542□25A(エアオペレートタイプ)	P.295
		New AK3542 & 4542□25A(エアオペレートタイプ)	P.297
電動アクチュエータ	e-Actuator かんたん制御 コントローラー体型 電動アクチュエータ 	New 25A-EQFS□H(コントローラー体型スライダタイプ/バッテリーレスアプソ(ステップモータ))	P.297-1
		New 25A-EQY□H(コントローラー体型ロッドタイプ/バッテリーレスアプソ(ステップモータ))	
		New 25A-LEKFS(高剛性高精度スライダタイプ/バッテリーレスアプソ JXC□対応)	P.298-3
		New 25A-LEKFS□G(高タクト対応/高剛性高精度スライダタイプ/バッテリーレスアプソ JXC□対応)	P.298-5
		New 25A-LEKFS(高剛性高精度スライダタイプ/ACサーボモータ LECS□対応)	P.298-7
		New 25A-LEKFS(高剛性高精度スライダタイプ/ACサーボモータ LECY□対応)	P.298-8
		New 25A-LEKFS(高剛性高精度スライダタイプ/モータレス仕様)	P.298-9
		New 25A-LEFS(スライダタイプ/バッテリーレスアプソ JXC□対応)	P.298-10
		New 25A-LEFS(スライダタイプ/インクリメンタル(ステップモータ/サーボモータ) JXC□/LEC□対応)	P.299
		New 25A-LEFS□G(高タクト対応/スライダタイプ/バッテリーレスアプソ(ステップモータ) JXC□対応)	P.302-1
		New 25A-LEFS□F(高タクト対応/スライダタイプ/インクリメンタル(ステップモータ) JXC□対応)	P.302-3
25A-LEFS(スライダタイプ/ACサーボモータ LECS□対応)	P.303		

25A-シリーズ用グリースパック※適用機種
 ※エアシリンダ(ガイド部を除く)。その他の機種につきましては、当社営業にご確認ください。

グリース品番	内容量
GR-D-005	5g
GR-D-010	10g
GR-D-100	100g

プラスチック容器入り

機器		シリーズ
電動アクチュエータ	<p>電動アクチュエータ</p> 	25A-LEFS (スライダタイプ/ACサーボモータ LECY□対応) P.304
		25A-LEFS (スライダタイプ/モータレス仕様) P.304-1
		25A-LEJS (高剛性スライダタイプ/ACサーボモータ LECS□対応) P.305
		25A-LEJS (高剛性スライダタイプ/ACサーボモータ LECY□対応) P.306
		25A-LEJS (高剛性スライダタイプ/モータレス仕様) P.306-1
		25A-LEY (ロッドタイプ/バッテリーレスアプソ JXC□対応) P.306-2
		25A-LEY□G (高タクト対応/ロッドタイプ/バッテリーレスアプソ(ステップモータ) JXC□対応) P.306-4
		25A-LEYF□ (高タクト対応/ロッドタイプ/インクリメンタル(ステップモータ) JXC□対応) P.306-6
		25A-LEY (ロッドタイプ/インクリメンタル(ステップモータ/サーボモータ) JXC□/LEC□対応) P.307
		25A-LEY (ロッドタイプ/ACサーボモータ LECS□対応) P.311
		25A-LEY (ロッドタイプ/ACサーボモータ LECY□対応) P.313
		25A-LEY (ロッドタイプ/モータレス仕様) P.314-1
		25A-LEYG (ガイド付ロッドタイプ/インクリメンタル(ステップモータ/サーボモータ) JXC□/LEC□対応) P.314-2
		25A-LEYG (ガイド付ロッドタイプ/バッテリーレスアプソ JXC□対応) P.314-4
25A-LEYG (ガイド付ロッドタイプ/ACサーボモータ LECS□対応) P.314-6		
25A-LEYG (ガイド付ロッドタイプ/ACサーボモータ LECY□対応) P.314-8		
25A-LEYG (ガイド付ロッドタイプ/モータレス仕様) P.314-10		

オートスイッチ	無接点オートスイッチ	D-M9□□-900	P.315~
		D-F8□-900	
		D-Y□□-900	
		D-G59/G5P/K59-900	
		D-F79/F7P/J79-900	
		D-F7□V-900	
	有接点オートスイッチ	D-A90L/A93L-900	P.315~
		D-Z80L-900	
		D-E73A/E76A/E80A	

特注対応 (詳細につきましては、当社営業にご確認ください。)

機器		シリーズ
機器 方向制御	主弁位置検出機能付 3ポート残圧排気弁 (安全規格ISO13849-1 認証)	VG342-X87
エアシリンダ	エアシリンダ エンドロック付	CBM2
	ロック付薄形シリンダ	MBB
	ストップシリンダ	CLQ
	ハイストップシリンダ	RSQ
機器 真空	非接触チャック	RS2H
機器 高真空	アルミ製高真空L型バルブ	XT661
		XLA (常時閉) XLC (複動)

関連機器

「銅(Cu)、亜鉛(Zn) 制限」につきましては、
当社へご確認ください。

① 帯電防止機器

真空

静電気

導電対策を施すことにより帯電を防止。静電気によるトラブルを低減。

駆動機器 ・ 帯電防止エアシリンダ
(オーダーメイド) **CM2-X1051 Series**

真空機器 ・ 真空パッド **ZP Series**

管継手・チューブ

- ・ 帯電防止ワンタッチ管継手 **KA Series**
- ・ ミニチュア管継手/SUS316 **MS Series** (一部形式のみ)
- ・ ミニチュア管継手 **M Series** (一部形式のみ)
- ・ 帯電防止チューブ **TA□ Series**

駆動制御機器

- ・ 帯電防止スピードコントローラ
(オーダーメイド) **AS-X260 Series**



② 除電機器

静電気

コロナ放電によりイオンを発生させて静電気を除去(中和)。

- ・ イオナイザ バータイプ **IZS4□ Series**
- ・ イオナイザ バータイプ **コントローラ分離型** **IZT4□ Series**
- ・ イオナイザ **IZS31 Series**
- ・ イオナイザ ノズルタイプ **IZN10E Series**
- ・ イオナイザ ファンタイプ **IZF□ Series**

測定機器 ワークの帯電電位を測定。

- ・ 表面電位センサ **IZD10/IZE11 Series**
- ・ ハンディ表面電位計 **IZH10 Series**



③ 温調機器

- ・ サーモチラー スタンダードタイプ **HRS Series**

HRS Series



④ 電動アクチュエータ

- ・ 電動アクチュエータ/スライダタイプ **LEFB Series**
- ・ 電動アクチュエータ/薄形スライダタイプ **LEM Series**
- ・ 電動アクチュエータ/ガイドロッドスライダ **LEL Series**
- ・ 電動スライドテーブル **LES Series**
- ・ 電動アクチュエータ/ミニチュアロッドタイプ
/ミニチュアスライドテーブルタイプ
..... **LEPY/LEPS Series**
- ・ 電動ロータリテーブル **LER Series**
- ・ 電動グリッパ **LEH□ Series**
- ・ モータレス仕様 電動アクチュエータ **LE□ Series**

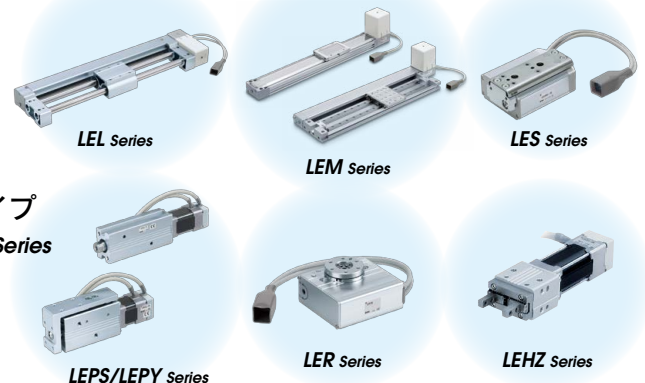

⑤ 薬液用バルブ

- ・ 薬液用バルブ/エアオペレートタイプ
..... **LVC/LVA/LVH Series**



エアマネジメントシステム 電空レギュレータタイプ

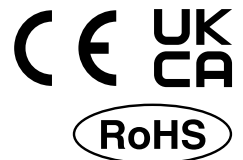

25A-AMS20A/30A/40A/60A Series

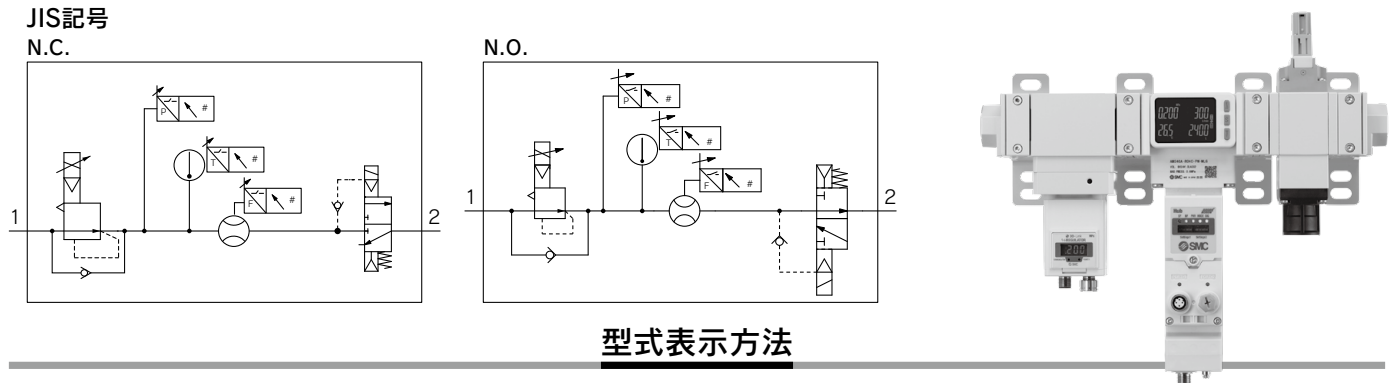

型式表示方法

25A-AMS 40 A-F 04 C-PN-MLG

二次電池対応シリーズ●

① ② ③ ④ ⑤ ⑥ ⑦

	記号	内容	① ボディサイズ				
			20	30	40	60	
② ねじ種類	R	Rc	●	●	●	●	
	N	NPT	●	●	●	●	
	F	G	●	●	●	●	
	H	アタッチメントなし	●	●	●	●	
③ 管接続口径	+						
	01	1/8	●	—	—	—	
	02	1/4	●	●	—	—	
	03	3/8	—	●	●	—	
	04	1/2	—	—	●	—	
	06	3/4	—	—	—	●	
	10	1	—	—	—	●	
④ 電空レギュレータ、 3ポート残圧排気弁	N.O./N.C.	C	●	●	●	●	
		D	●	●	●	●	
⑤ エアマネジメント ハブ	プロトコル	+					
		SA	スタンドアローン(無線アダプタ接続時注3)：無線リモート	●	●	●	●
		PN	PROFINET, OPC UA(無線アダプタ接続時注3)：無線ベース	●	●	●	●
		EN	EtherNet/IP™, OPC UA(無線アダプタ接続時注3)：無線ベース	●	●	●	●
	EC	EtherCAT注5(無線アダプタ接続時注3)：無線ベース	●	●	●	●	
⑥ 電空レギュレータ、 エアマネジメントハブ	単位	+					
		K注1)	EXA1/ITV：単位切換機能付	●	●	●	●
	M注2)	EXA1/ITV：SI単位固定	●	●	●	●	
⑦ 3ポート残圧排気弁	マニュアル	+					
		G	ノンロックプッシュ式	●	●	●	●
	E	プッシュターンロック式(手操作型)	●	●	●	●	

注1) 海外向けのみ適用

注2) 単位固定 瞬時流量：L/min
積算流量：L
圧力：kPa, MPa
温度：℃

注3) 無線アダプタは別売となります。(P.14-8参照)

注4) スタンバイ電空レギュレータ/残圧排気弁用接続ケーブルは、接続されています。

注5) EtherCATでは、OPC UAに対応していません。また、PLC/コントローラは、EoE(Ethernet over EtherCAT)の対応が必要となります。

※25A-の仕様、外形寸法図は標準品と同一です。

詳細はWEBカタログ参照

エアマネジメントシステム レギュレータタイプ

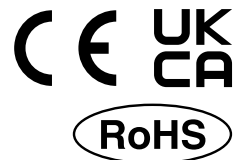

25A-AMS20B/30B/40B/60B Series

JIS記号
N.C.

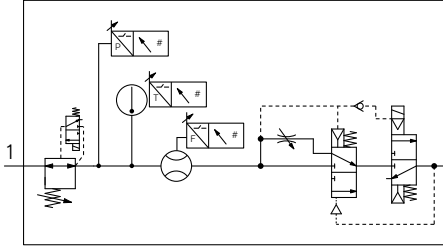

N.O.

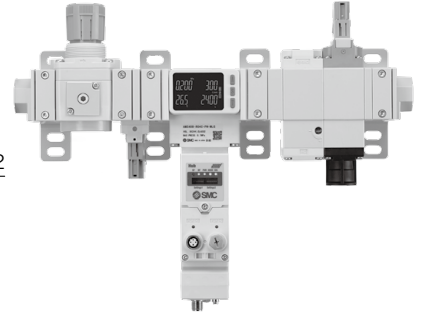
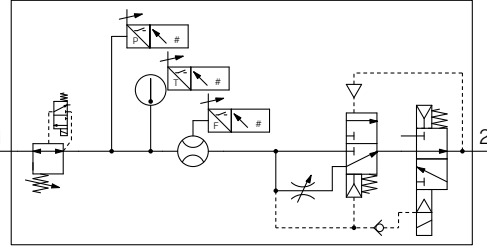

型式表示方法

25A-AMS 40 B-F 04 C-PN-MLG

二次電池対応シリーズ

① ② ③ ④ ⑤ ⑥ ⑦

	記号	内容	① ボディサイズ				
			20	30	40	60	
② ねじ種類 ^{注1)}	R	Rc	●	●	●	●	
	N	NPT	●	●	●	●	
	F	G	●	●	●	●	
+							
③ 管接続口径	01	1/8	●	—	—	—	
	02	1/4	●	●	—	—	
	03	3/8	—	●	●	—	
	04	1/2	—	—	●	—	
	06	3/4	—	—	—	●	
	10	1	—	—	—	●	
	00	アタッチメントなし	●	●	●	●	
+							
④ 3ポート残圧排気弁	N.O./N.C.	C	N.C.(ノーマルクローズ)	●	●	●	●
		D	N.O.(ノーマルオープン)	●	●	●	●
+							
⑤ エアマネジメントハブ	プロトコル	SA	スタンドアローン(無線アダプタ接続時 ^{注4)} : 無線リモート	●	●	●	●
		PN	PROFINET, OPC UA(無線アダプタ接続時 ^{注4)} : 無線ベース	●	●	●	●
		EN	EtherNet/IP TM , OPC UA(無線アダプタ接続時 ^{注4)} : 無線ベース	●	●	●	●
		EC	EtherCAT ^{注6)} (無線アダプタ接続時 ^{注4)} : 無線ベース	●	●	●	●
+							
⑥ エアマネジメントハブ	単位	K ^{注2)}	EXA1: 単位切換機能付	●	●	●	●
		M	EXA1: SI単位固定 ^{注3)}	●	●	●	●
+							
⑦ レギュレータ、3ポート残圧排気弁	マニュアル	G	ノンロックプッシュ式	●	●	●	●
		E	プッシュターンロック式(手操作型)	●	●	●	●

注1) ③管接続口径“00”の場合は、スタンバイレギュレータ(ARS)のねじ種類を指定します。

注2) 海外向けのみ適用

注3) 単位固定 瞬時流量: L/min

積算流量: L

圧力: kPa, MPa

温度: °C

注4) 無線アダプタは別売となります。(P.14-8参照)

注5) スタンバイレギュレータ/残圧排気弁用接続ケーブルは、接続されています。

注6) EtherCATでは、OPC UAに対応していません。また、PLC/コントローラは、EoE(Ethernet over EtherCAT)の対応が必要となります。

※25A-の仕様、外形寸法図は標準品と同一です。

詳細はWEBカタログ参照



エアマネジメントハブ 25A-EXA1 Series

JIS記号

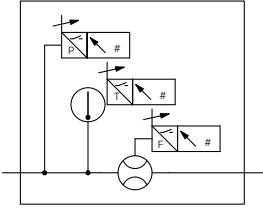

型式表示方法

25A-EXA1-40-SA-ML

二次電池対応シリーズ

①

②

③

	記号	内容	①			
			ボディサイズ			
			20	30	40	60
			25A-AMS20用	25A-AMS30用	25A-AMS40用	25A-AMS60用
②	プロトコル	SA	スタンドアローン(無線アダプタ接続時注3)：無線リモート			
		PN	PROFINET, OPC UA(無線アダプタ接続時注3)：無線ベース			
		EN	EtherNet/IP™, OPC UA(無線アダプタ接続時注3)：無線ベース			
		EC	EtherCAT注4(無線アダプタ接続時注3)：無線ベース			
+						
③	単位	K注1)	単位切換機能付			
		M注2)	SI単位固定			
			●	●	●	●
			●	●	●	●

注1) 海外向けのみ適用

注2) 単位固定 瞬時流量：L/min 積算流量：L 圧力：kPa, MPa 温度：℃

注3) 無線アダプタは別売りとなります。(P.14-8参照)

注4) EtherCATでは、OPC UAに対応していません。また、PLC/コントローラは、EoE(Ethernet over EtherCAT)の対応が必要となります。

※25A-の仕様、外形寸法図は標準品と同一です。

詳細はWEBカタログ参照

スタンバイ電空レギュレータ

RoHS

25A-ITV2050~3050-X399

JIS記号
N.C./N.O.

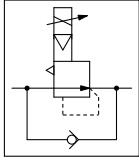

型式表示方法

25A-AMS20A用	25A - ITV2050 - IL 20 - 1 - K - X399
25A-AMS30A用	25A - ITV2050 - IL 30 - 1 - K - X399
25A-AMS40A用	25A - ITV3050 - IL 40 - 1 - K - X399
25A-AMS60A用	25A - ITV3050 - IL 60 - 1 - K - X399

二次電池対応シリーズ ●

① ② ③

① 適用AMS□Aサイズ

20	25A-AMS20A用
30	25A-AMS30A用
40	25A-AMS40A用
60	25A-AMS60A用

② 切換方式

1	ノーマルクローズ
2	ノーマルオープン

③ 圧力表示の単位

K	単位切換機能付
M	SI単位固定

※25A-の仕様、外形寸法図は標準品と同一です。

詳細はWEBカタログ参照

スタンバイレギュレータ



25A-AR20S~50S Series

JIS記号

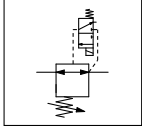

型式表示方法

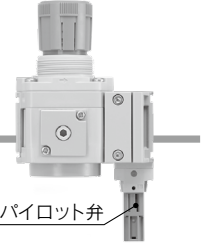

パイロット弁

25A-AR **30** S- **03** -Y-15V **□**

二次電池対応シリーズ

①

②

③

④

	記号	内容	①			
			ボディサイズ			
			20	30	40	50
			25A-AMS20B用	25A-AMS30B用	25A-AMS40B用	25A-AMS60B用
② ねじ種類	無記号	Rc	●	●	●	●
	N	NPT	●	●	●	●
	F	G	●	●	●	●
			+			
③ 管接続口径 (ねじはIN側のみ)	02	1/4	●	—	—	—
	03	3/8	—	●	—	—
	04	1/2	—	—	●	—
	10	1	—	—	—	●
			+			
④ パイロット弁	マニュアル	無記号	●	●	●	●
		E	●	●	●	●
		ノンロックプッシュ式	●	●	●	●
		プッシュターンロック式(手操作形)	●	●	●	●

ゲージポート部

※全サイズ同様

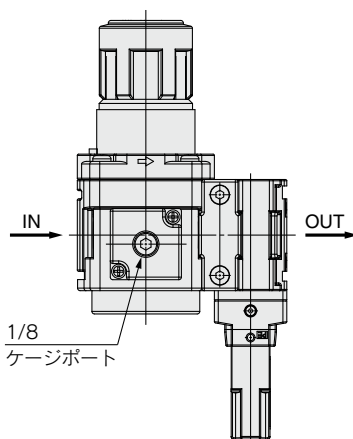

※25A-の仕様、外形寸法図は標準品と同一です。

詳細は[WEBカタログ](#)参照

3ポート残圧排気弁

25A-VP346E/546E/746E/946E-X660/X661

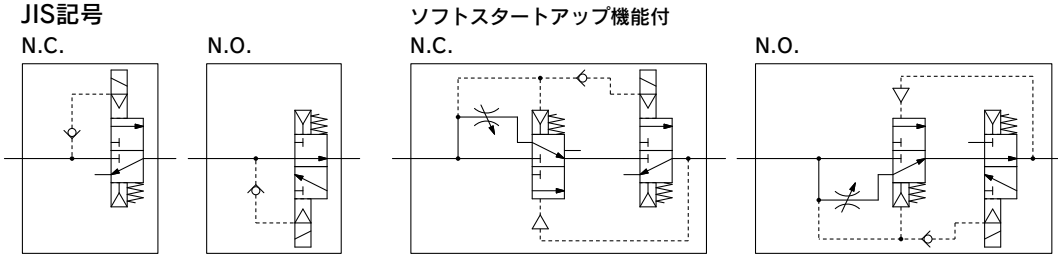

型式表示方法

25A-VP **3** **46E-5** **KVO** **Z** **1** - **X660**

● 二次電池
対応シリーズ

ソフトスタート
アップ機能付

① シリーズ

3	25A-AMS20用	VP300
5	25A-AMS30用	VP500
7	25A-AMS40用	VP700
9	25A-AMS60用	VP900

② M12コネクタ

	ピン配置	シリーズ			
		VP300	VP500	VP700	VP900
KO	コネクタなし	—	—	—	●
KVO	コネクタなし	●	●	●	—

③ マニュアル

無記号	ノンロックプッシュ式
E	プッシュターンロック式 (手操作形)

④ ソフトスタートアップ機能

無記号	なし
S	ソフトスタートアップ機能付

⑤ 切換方式

X660	N.C.仕様
X661	N.O.仕様

※25A-の仕様、外形寸法図は標準品と同一です。

詳細はWEBカタログ参照

25A-AMS20/30/40/60 Series アクセサリ

構成品一覧

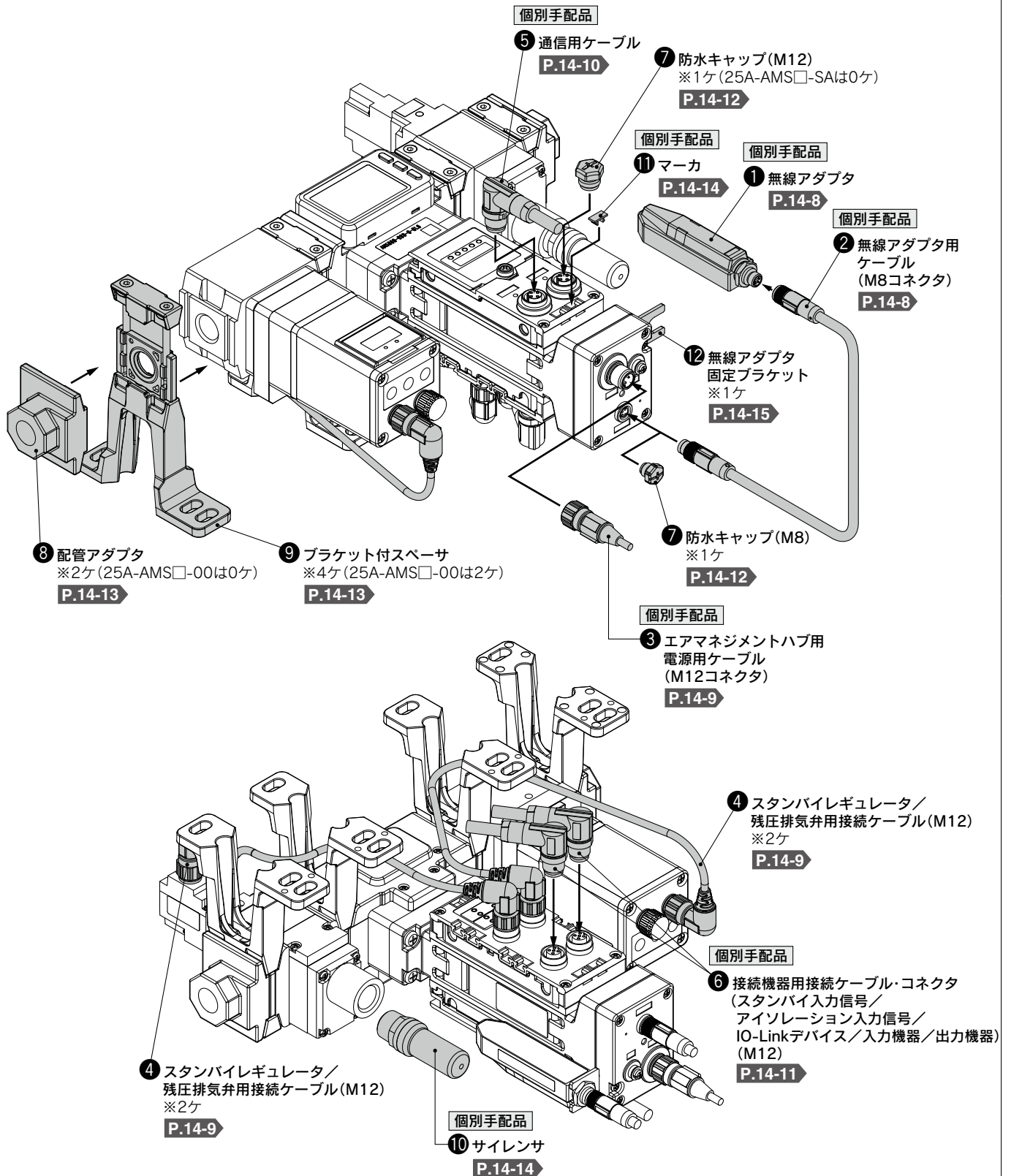

注) ※□ケは25A-AMSでの付属品です。

①無線アダプタ

エアマネジメントハブEXA1用の無線アダプタです。
無線アダプタは、無線ベースと無線リモートの両方の製品に接続が必要です。

EXW1-A11N

仕様

項目	仕様	
無線通信仕様	プロトコル	SMC独自プロトコル(SMC暗号化)
	電波方式(拡散)	周波数ホッピング方式(FHSS)
	周波数帯	2.4GHz(2403~2481MHz)
	周波数チャンネル数	79ch
	チャンネル帯域幅	1.0MHz
	通信速度	1Mbps
	通信距離	約100m(使用環境による)
	電波法認証	最新の認証取得国は 当社ホームページをご確認ください。
電氣的仕様	電源電圧範囲	DC24V±10%
	消費電流	50mA以下
	保護構造	IP67
一般仕様	周囲温度(動作温度)	0~50℃
	周囲温度(保存温度)	-10~60℃
	周囲湿度	35~85%RH(結露なきこと)
	耐電圧	AC500V、1min
	絶縁抵抗	DC500V、10MΩ以上
	耐振動	EN61131-2準拠 5<=f<8.4Hz 3.5mm 8.4<=f<150Hz 9.8m/s ²
	耐衝撃	EN61131-2準拠 147m/s ² 、11ms
	規格	CE/UKCAマーキング、UL(CSA)注1)
	質量	40g

注1) エアマネジメントハブEXA1接続時のみ、UL(CSA)が適用されます。
注2) 無線アダプタ用ケーブルは別途ご購入ください。

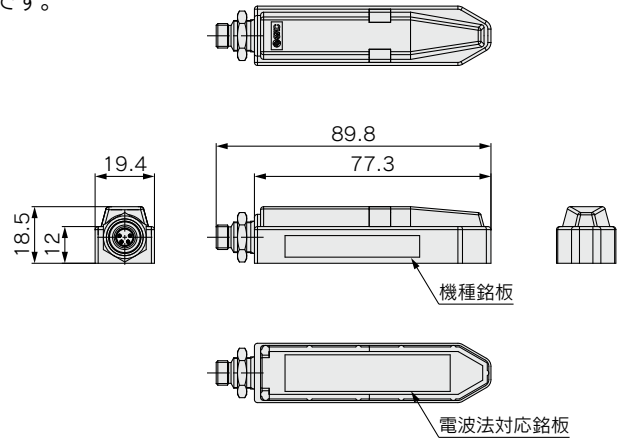

コネクタ

M8,4ピン,プラグ	端子No.	名称
	1	24V(US1)
	2	内部バス B
	3	0V(US1)
	4	内部バス A

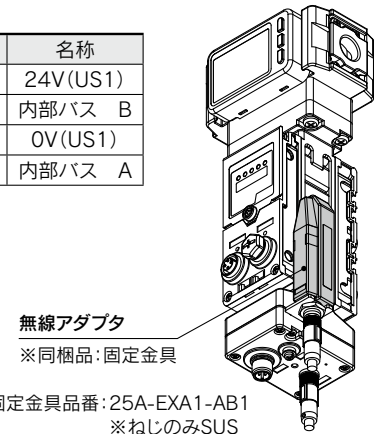

②無線アダプタ用ケーブル[M8コネクタ、EXW1-A11N用、両側コネクタ付(ソケット/プラグ)]

EXW1-AC030-SSPS ストレート 2950mm

注) 本製品は必ず固定してご使用ください。

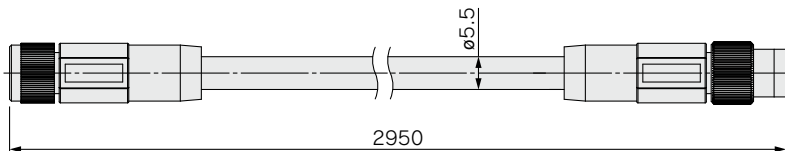

ソケットコネクタ

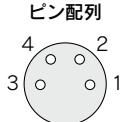

端子

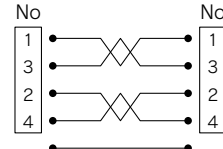

結線図

プラグコネクタ

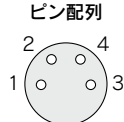

項目	仕様
ケーブル外径	φ5.5mm
導体公称断面積	AWG24
電線外径(絶縁体を含む)	1.12mm
最小曲げ半径	22mm

25A-AMS20/30/40/60 Series

③電源用ケーブル(M12コネクタ、EXA1用)

注) M12コネクタの形状はAコード(ノーマルキー)になっています。

90-ZS-37-A-X258

M12コネクタ付リード線

ケーブル材仕様表

項目	仕様	
導体	公称断面積	AWG23
絶縁体	外径	約1.1mm
	色相	茶・青・黒・白
シース	仕上がり外径	φ4

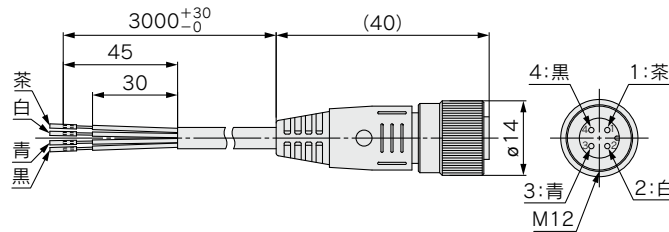

ピン番号	ピン名称	線色
1	DC(+)	茶
2	N.C.	白
3	DC(-)	青
4	N.C.	黒

④スタンバイレギュレータ/残圧排気弁用接続ケーブル[両側M12アングルコネクタ付(オス/メス)]

25A-EXA1-AC1

ケーブル長さL 320mm

注) エアマネジメントシステム25A-AMS□A/Bにおいては、付属されています。

25A-EXA1-AC2

ケーブル長さL 220mm

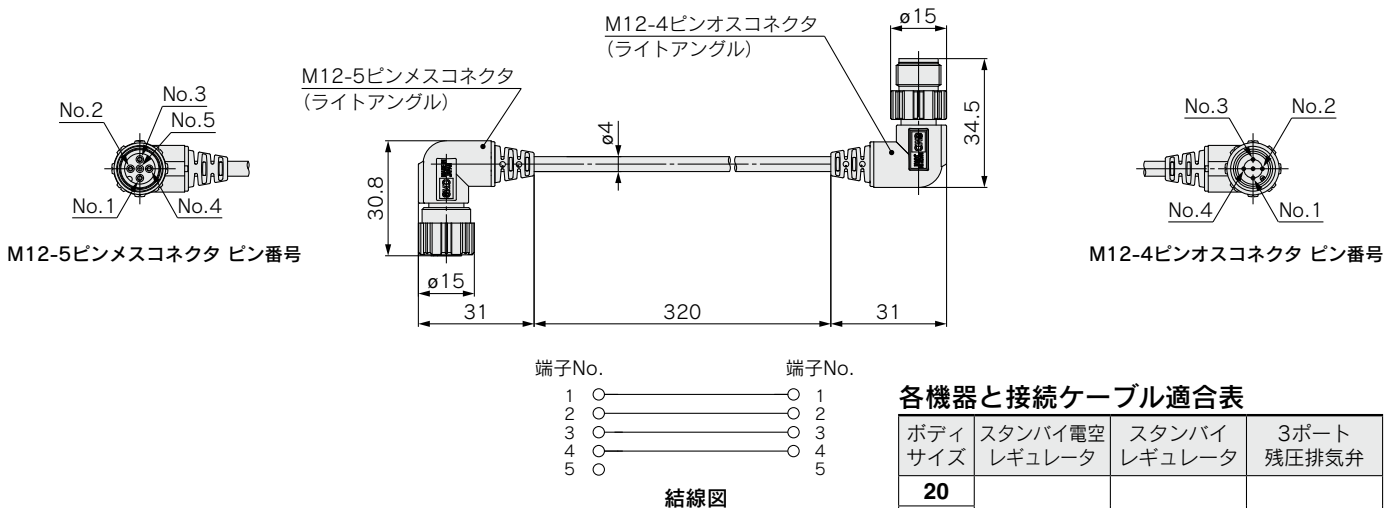

M12-5ピンメスコネクタ ピン番号

M12-4ピンオスコネクタ ピン番号



各機器と接続ケーブル適合表

ボディサイズ	スタンバイ電圧レギュレータ	スタンバイレギュレータ	3ポート残圧排気弁
20	25A-EXA1-AC1	25A-EXA1-AC2	25A-EXA1-AC2
30			
40			
60			25A-EXA1-AC1

⑤ 通信用ケーブル

EtherCAT®用 PROFINET用 EtherNet/IP™用

EX9-AC 005 EN-PSPS (両側コネクタ付(プラグ/プラグ))

●ケーブル長さ(L)

005	500mm
010	1000mm
020	2000mm
030	3000mm
050	5000mm
100	10000mm

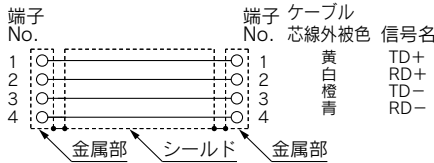
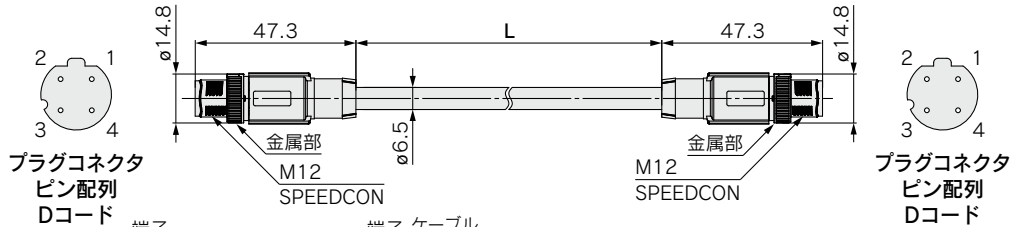

項目	仕様
ケーブル外径	ø6.5mm
導体公称断面積	0.34mm ² /AWG22
電線外径(絶縁体を含む)	1.55mm
最小曲げ半径(固定時)	19.5mm

結線図(ストレートケーブル)

EX9-AC 005 EN-PAPA (両側アングルコネクタ付(プラグ/プラグ))

●ケーブル長さ(L)

005	500mm
010	1000mm
020	2000mm
030	3000mm
050	5000mm
100	10000mm

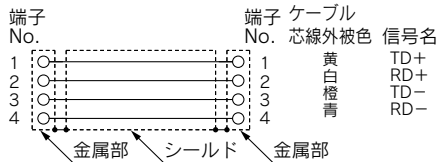
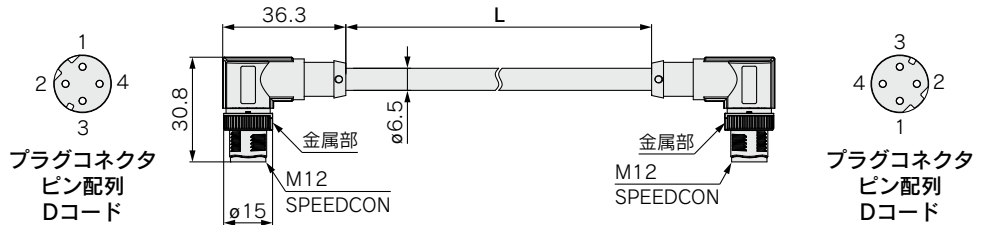

項目	仕様
ケーブル外径	ø6.5mm
導体公称断面積	0.34mm ² /AWG22
電線外径(絶縁体を含む)	1.55mm
最小曲げ半径(固定時)	19.5mm

結線図(ストレートケーブル)

25A-AMS20/30/40/60 Series

⑤ 通信用ケーブル

EtherCAT®用 PROFINET用 EtherNet/IP™用

EX9-AC 020 EN-PSRJ (プラグ/RJ-45コネクタ)

●ケーブル長さ (L)

010	1000mm
020	2000mm
030	3000mm
050	5000mm
100	10000mm

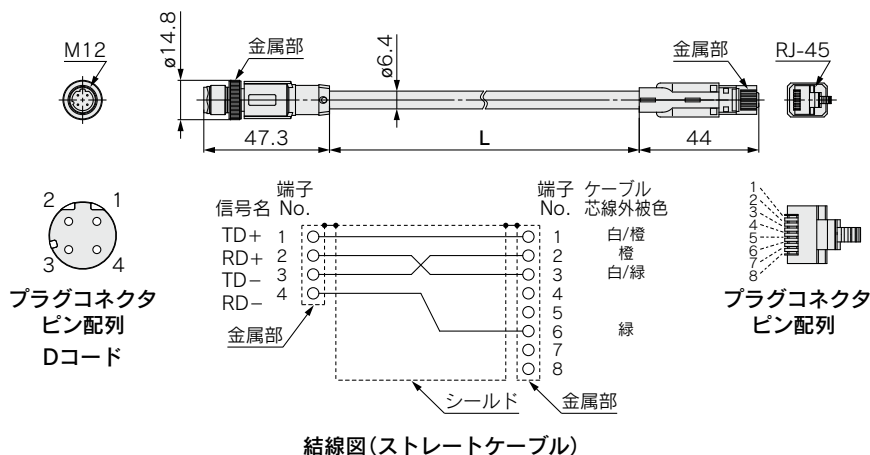

結線図(ストレートケーブル)

項目	仕様
ケーブル外径	φ6.4mm
導体公称断面積	0.14mm ² /AWG26
電線外径(絶縁体を含む)	0.98mm
最小曲げ半径(固定時)	26mm

PCA-1446566 (プラグ)

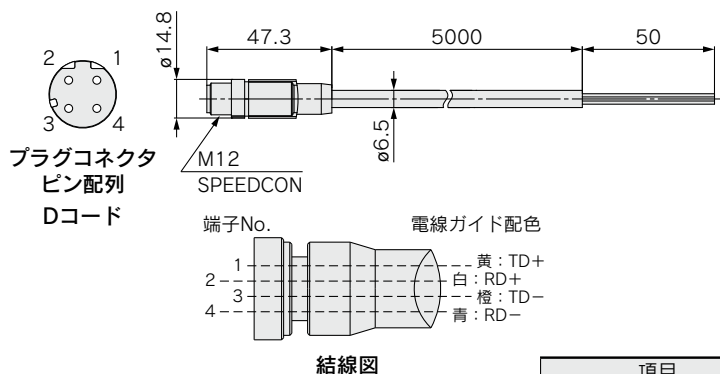

結線図

項目	仕様
ケーブル外径	φ6.5mm
導体公称断面積	AWG22
電線外径(絶縁体を含む)	1.55mm
最小曲げ半径(固定時)	45.5mm

⑥ 接続機器用接続ケーブル・コネクタ

(スタンバイ入力信号/アイソレーション入力信号/IO-Linkデバイス/入力機器/出力機器) (M12)

IO-Linkデバイス用ケーブル

90-ZS-37-A-X547

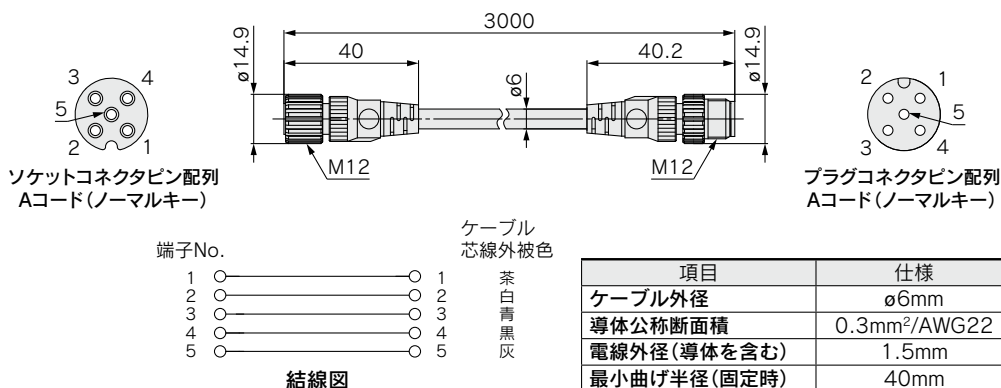

結線図

項目	仕様
ケーブル外径	φ6mm
導体公称断面積	0.3mm ² /AWG22
電線外径(導体を含む)	1.5mm
最小曲げ半径(固定時)	40mm

⑦防水キャップ(10個入り)

未使用の入力／出力コネクタは、防水キャップを装着してください。
保護構造が保てなくなります。



EX9-AWES
M8用



EX9-AWTS
M12用

25A-AMS20/30/40/60 Series

⑧ 配管アダプタ

配管を外すことなく機器の着脱ができ、メンテナンスが容易にできます。

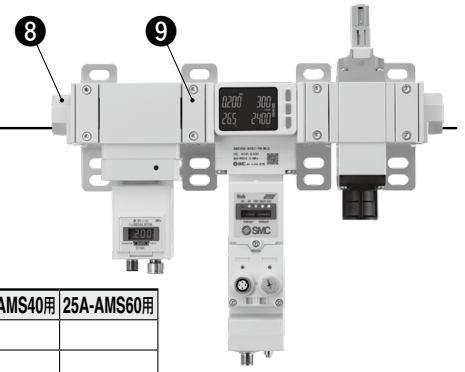

E **200** - **01** -D

●適用サイズ ●管接続口径

適用サイズ	対応機種
200	25A-AMS20
300	25A-AMS30
400	25A-AMS40
600	25A-AMS60

●ねじ種類		●管接続口径					
記号	ねじ種類	記号	管接続口径	25A-AMS20用	25A-AMS30用	25A-AMS40用	25A-AMS60用
無記号	Rc	01	1/8	●			
F	G	02	1/4	●	●		
N	NPT	03	3/8		●	●	
		04	1/2			●	
		06	3/4				●
		10	1				●

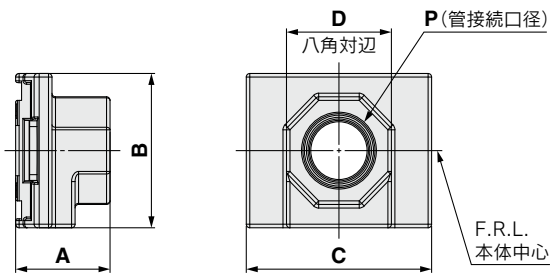

型式	P	A	B	C	D
E200-□01-D	1/8	24	35	42	24
E200-□02-D	1/4	24	35	42	24
E300-□02-D	1/4	27	43	53	30
E300-□03-D	3/8	27	43	53	30
E400-□03-D	3/8	30	51	71	36
E400-□04-D	1/2	30	51	71	36
E600-□06-D	3/4	39	64	90	46
E600-□10-D	1	39	64	90	46

※モジュラ結合の際には、別途ブラケット付スペーサが必要です。

⑨ ブラケット付スペーサ

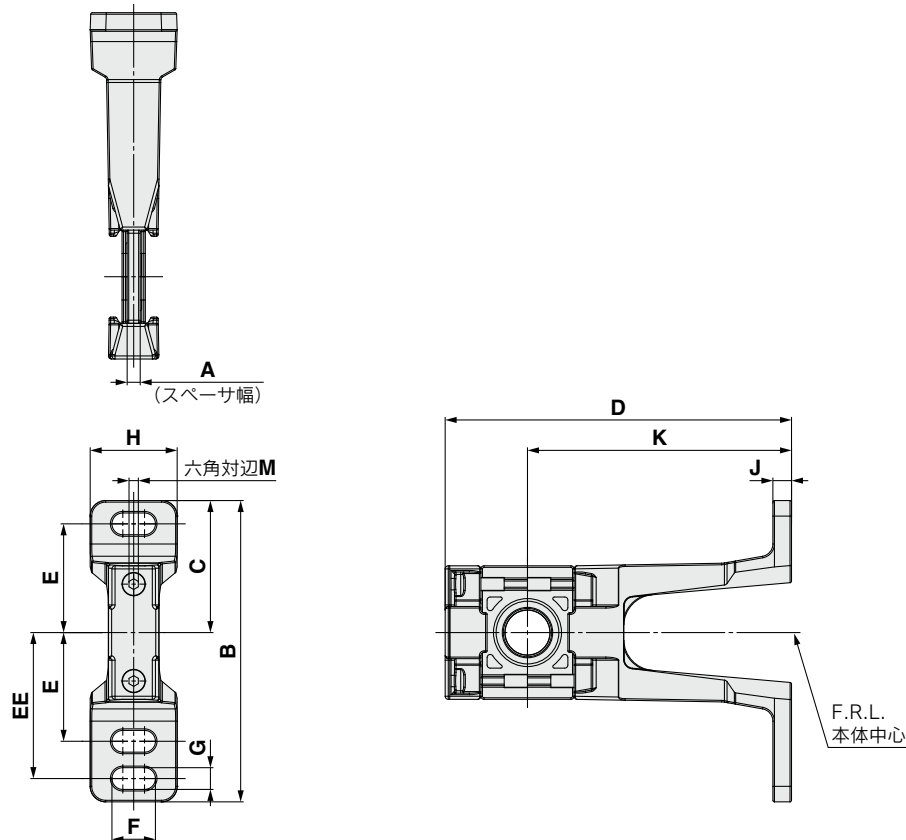

型式	A	B	C	D	E	EE	F	G	H	J	K	M	適用サイズ
25A-Y200T-2-D	3.2	97	42.5	106	35	47	14	7	28	6	85	2	25A-AMS20
25A-Y300T-2-D	4.2	97	42.5	111.5	35	47	14	7	28	6	85	3	25A-AMS30
25A-Y400T-1-D	5.2	115	50	120.5	40	55	18	9	32	7	85	3	25A-AMS40
25A-Y600T-2-D	6.2	140	60	145	50	70	20	11	37	8	100	4	25A-AMS60

⑩サイレンサ

小型樹脂タイプ

AN20

AN30, AN40

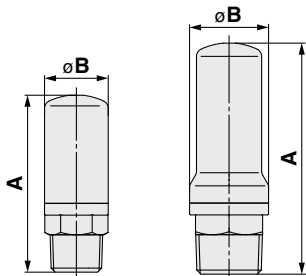

寸法表 (mm)

型式	管接続口径 R	A	B
AN20-02	1/4	45	16.5
AN30-03	3/8	58.5	20
AN40-04	1/2	68	24

高消音タイプ

AN202~402

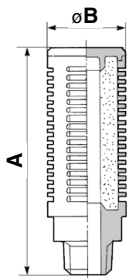

高消音サイレンサ

ANA1-06

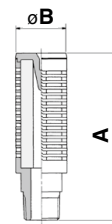

寸法表 (mm)

型式	管接続口径 R	A	B
AN202-02	1/4	64	22
AN302-03	3/8	84	28
AN402-04	1/2	95	34

寸法表 (mm)

型式	管接続口径 R	A	B
ANA1-06	3/4	111	46

残圧排気弁とサイレンサの適合表

	サイレンサ 品番 口径	小型樹脂タイプ			高消音タイプ			
		AN20-02	AN30-03	AN40-04	AN202-02	AN302-03	AN402-04	ANA1-06
25A-VP346E	X660 (N.C.)	○	—	—	○	—	—	—
	X661 (N.O.)	○	—	—	—	—	—	—
25A-VP546E	X660 (N.C.)	—	○	—	—	○	—	—
	X661 (N.O.)	—	○	—	—	—	—	—
25A-VP746E	X660 (N.C.)	—	—	○	—	—	○	—
	X661 (N.O.)	—	○	—	—	—	—	—
25A-VP946E	X660 (N.C.)	—	—	—	—	—	—	○*
	X661 (N.O.)	—	—	—	—	—	—	○

※サイレンサ用プッシュ併用
25A-AMS-AB1

⑪マーカ(1シート、88個入り)

入力/出力機器の信号名やユニットアドレスなどを記入し、各ユニットに装着することができます。

EX600-ZT1

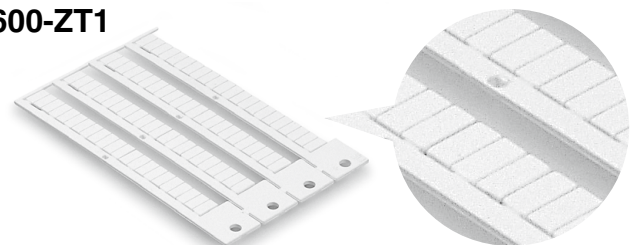

25A-AMS20/30/40/60 Series

⑫無線アダプタ固定ブラケット

プラマイなべ小ねじ(M3×10)が1本同梱されます。

25A-EXA1-AB1

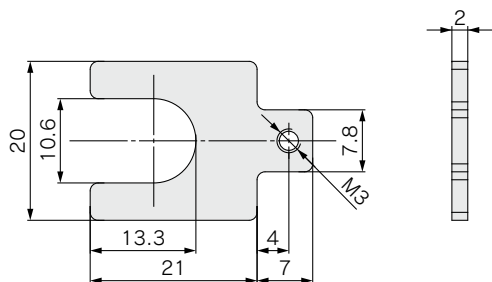

⑬IO-Link Device Tool用ライセンスキー

USB Dongle

EX9-ZSW-LDT1

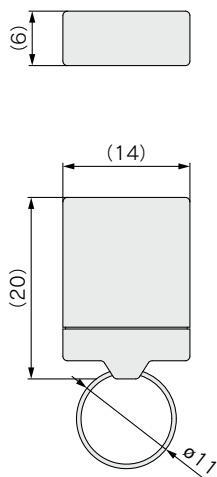

注) IO-Linkデバイスの設定をTMG Technologie und Engineering GmbH社(以降、TMG社)製のIO-Link Device Tool V5-PE(V5以降のバージョンに限る)で行う際に必要です。IO-Link Device ToolはTMG社のホームページから無償でダウンロード可能ですが、30日以上ご使用される場合は、IO-Link Device Tool用ライセンスキーが必要となります。

プラグイン コネクタ接続ベース

Dサブコネクタ

10型
横配管形

25A-JSY1000/3000 Series



内部パイロット仕様

マニホールド型式表示方法

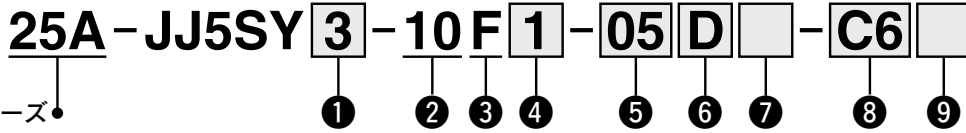

二次電池対応シリーズ

① シリーズ

1	JSY1000
3	JSY3000

② 型式

10	横配管形
----	------

③ コネクタ種類

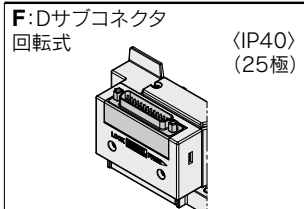

④ コネクタ取出方向

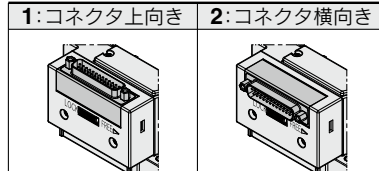

⑤ バルブ連数

F: Dサブコネクタ (25極)

記号	連数	備考
02	2連	ダブル配線仕様 ^{注1)}
12	12連	
02	2連	配列指定 ^{注2)} (ソレノイドの数16まで対応可能。)
16	16連	

注1) ダブル配線仕様: マニホールドすべての連数で2位置シングル・ダブル・3位置・4位置バルブが使用できます。2位置シングルを使用すると制御信号に空番ができます。信号に空番を作りたくない場合は配列指定で発注してください。

注2) 配列指定: 配線仕様をマニホールド仕様書にてご指示ください。(シングル配線を指示した場所には2位置ダブル・3位置・4位置バルブは使用できなくなりますのでご注意ください。)

注3) ブランキングプレートの数も含まれます。

⑥ P, Eポート取出位置

U	U側 (2~10連)
D	D側 (2~10連)
B	両側 (2~16連)

⑦ 給排気ブロックAss'y仕様

無記号	内部パイロット仕様
S	内部パイロット仕様 サイレンサ内蔵

※サイレンサ内蔵の場合、3/5(E)ポートはプラグされます。

⑧ A, Bポート管接続口径(ミリサイズ/ワンタッチ管継手)

記号	A, Bポート	JSY1000	JSY3000
C4	ストレート	φ4	●
C6		φ6	●
C8		φ8	—
CM*		ストレート口径混合	●
P, Eポート接続口径 (ワンタッチ管継手)		φ8	φ10

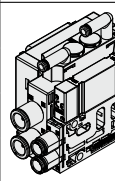

※CMの場合はマニホールド仕様書でご指示ください。

※※JSY1000のマニホールドピッチはC4が6.5mm、C6は9mmになります。またCM選択時も、選択した継手に応じてマニホールドピッチが変わりますのでご注意ください。

⑨ 取付方法およびオプション

記号	取付方法
無記号	直接取付
D□	DINレール取付

DINレールオプション

無記号	DINレール取付 (DINレール付)
0	DINレール取付 (DINレールなし)
3	3連用 標準長さより長いレールを指定してください。
16	

注1) □はバルブ連数より長い場合に連数を記入してください。(上記DINレールオプション参照)

注2) DINレール取付タイプのマニホールドの固定につきましてはホームページWEBカタログをご参照ください。

※25A-の仕様、外形寸法図は標準品と同一です。

詳細はWEBカタログ参照

マニホールドアセンブリの表示方法(手配例)

表示例(25A-JJ5SY3-10F1-□の場合)

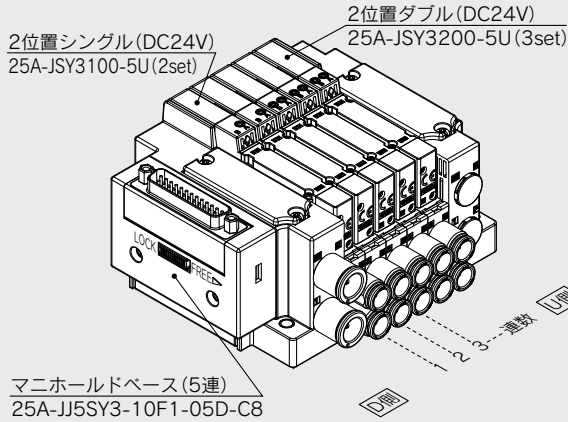

25A-JJ5SY3-10F1-05D-C8・・・1set(10型5連マニホールドベース品番)
 * 25A-JSY3100-5U……………2set(2位置シングル品番)
 * 25A-JSY3200-5U……………3set(2位置ダブル品番)
 * 印は組込み記号です。
 * 印を搭載するバルブ等の品番の初めに付けてください。

・バルブ連数はD側から1連目となります。
 ・マニホールド品番の下に、搭載するバルブを図に示す1連目より順番に併記してください。
 なお、配列が複雑になる場合はマニホールド仕様書にてご指示ください。

内部パイロット仕様

バルブ型式表示方法(取付ねじ付)

バルブ仕様につきましてはホームページWEBカタログをご参照ください。

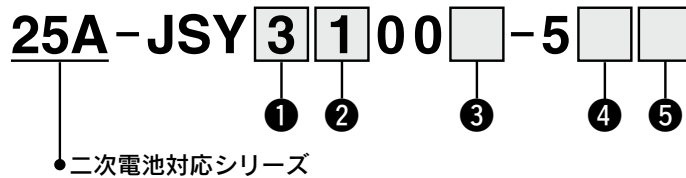

① シリーズ

1	JSY1000
3	JSY3000

② 切換方式

1	2位置	シングル
2		ダブル
3	3位置	クローズドセンタ
4		エキゾーストセンタ
5		プレッシャセンタ
A	4位置	N.C./N.C.
B	デュアル	N.O./N.O.
C	3ポート	N.C./N.O.

③ コイル仕様

記号	コイル仕様	JSY1000	JSY3000
無記号	標準	—	●
T	節電回路付 (長期連続通電タイプ)	●	●

※JSY1000シリーズは節電回路付のみの設定となります。
 ※節電回路付を選択した場合、通電時間にご注意ください。

④ ランプ・サージ電圧保護回路およびコモン仕様

記号	ランプ付	サージ電圧保護回路	コモン仕様	JSY1000	JSY3000
U			無極性	—	●
Z	●	●	極性有 プラスコモン	●	●
NZ			極性有 マイナスコモン	●	●

※コモン仕様の無極性タイプを選定される場合はサージ電圧回り込み対策をしてください。詳しくはホームページWEBカタログをご参照ください。

※節電回路付の場合は“Z,NZ”のみです。

⑤ マニュアル

記号/仕様	JSY1000	JSY3000
無記号: ノンロック プッシュ式	●	●
D: プッシュターン ロック式 ドライバ 操作形	●	●
E: プッシュターン ロック式 手操作形	—	●

※JSY1000はプッシュターンロック式手操作形“E”には対応していません。

※25A-の仕様、外形寸法図は標準品と同一です。

詳細はWEBカタログ参照

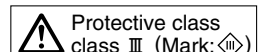

⚠ 注意

JSY3000シリーズを長期連続通電でご使用される場合は、必ず節電回路付(長期連続通電タイプ)を選択してください。

※バルブを単体で発注する場合にはベースガスケットは付属していません。ベースガスケットはマニホールド側に付属しているため、メンテナンスでベースガスケットが必要な場合は別途手配してください。ベースガスケット品番はホームページWEBカタログをご参照ください。取付ねじ品番はP.24をご参照ください。

プラグイン コネクタ接続ベース

端子台ボックス

10型
横配管形

25A-JSY1000/3000 Series



内部パイロット仕様

マニホールド型式表示方法

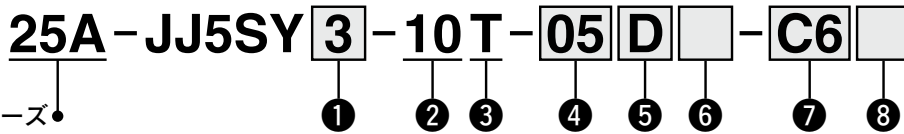

二次電池対応シリーズ

① シリーズ

1	JSY1000
3	JSY3000

② 型式

10	横配管形
----	------

③ 配線方式

T	端子台ボックス
---	---------

④ バルブ連数

T: 端子台ボックス

記号	連数	備考
02	2連	ダブル配線仕様注1)
⋮	⋮	
10	10連	
02	2連	配列指定注2) (ソレノイドの数16まで対応可能。)
⋮	⋮	
16	16連	

注1) ダブル配線仕様: マニホールドすべての連数で2位置シングル・ダブル・3位置・4位置バルブが使用できます。2位置シングルを使用すると制御信号に空番ができます。信号に空番を作りたくない場合は配列指定で発注してください。
注2) 配列指定: 配線仕様をマニホールド仕様書にてご指示ください。(シングル配線を指示した場所には2位置ダブル・3位置・4位置バルブは使用できなくなりますのでご注意ください。)
注3) ブランキングプレートの数も含まれます。

⑤ P, Eポート取出位置

U	U側(2~10連)
D	D側(2~10連)
B	両側(2~16連)

⑥ 給排気ブロックAss'y仕様

無記号	内部パイロット仕様
S	内部パイロット仕様・サイレンサ内蔵

※サイレンサ内蔵の場合、3/5 (E) ポートはプラグされます。
※サイレンサ内蔵タイプを使用する場合はエア吹出口に直接水などがかからないように注意してください。

⑦ A, Bポート管接続口径(ミリサイズ/ワンタッチ管継手)

記号	A, Bポート	JSY1000	JSY3000
C4	ストレート	●	—
C6		●	●
C8		—	●
CM*		●	●
P, Eポート接続口径 (ワンタッチ管継手)		φ8	φ10

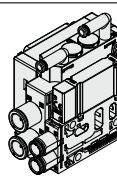

※CMの場合はマニホールド仕様書でご指示ください。
※※JSY1000のマニホールドピッチはC4が6.5mm、C6は9mmになります。またCM選択時も、選択した継手に応じてマニホールドピッチが変わりますのでご注意ください。

⑧ 取付方法およびオプション

記号	取付方法
無記号	直接取付
D□	DINレール取付

注1) □はバルブ連数より長い場合に連数を記入してください。(下記DINレールオプション参照)
注2) DINレール取付タイプのマニホールドの固定につきましてはホームページWEBカタログをご参照ください。

DINレールオプション

無記号	DINレール取付(DINレール付)	
0	DINレール取付(DINレールなし)	
3	3連用	標準長さより長いレールを指定してください。
⋮	⋮	
16	16連用	

※25A-の仕様、外形寸法図は標準品と同一です。

詳細はWEBカタログ参照

マニホールドアセンブリの表示方法(手配例)

表示例(25A-JJ5SY3-10T-□の場合)

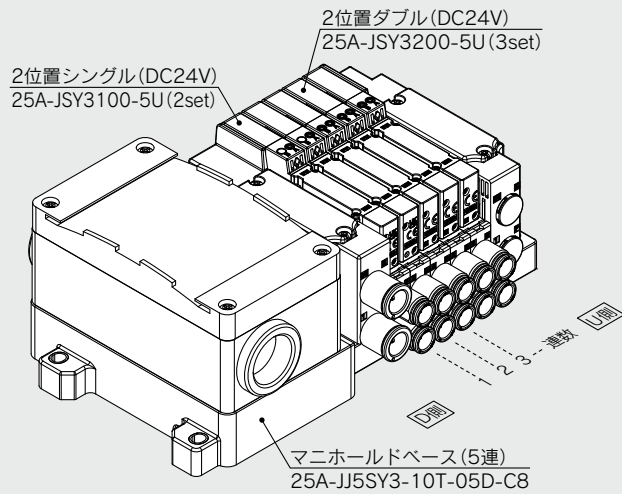

25A-JJ5SY3-10T-05D-C8・・・1set(10型5連マニホールドベース品番)
 * 25A-JSY3100-5U……………2set(2位置シングル品番)
 * 25A-JSY3200-5U……………3set(2位置ダブル品番)
 * 印は組込み記号です。
 * 印を搭載するバルブ等の品番の初めに付けてください。

- ・バルブ連数はD側から1連目となります。
- ・マニホールド品番の下に、搭載するバルブを図に示す1連目より順番に併記してください。なお、配列が複雑になる場合はマニホールド仕様書にてご指示ください。

内部パイロット仕様

バルブ型式表示方法(取付ねじ付)

バルブ仕様につきましてはホームページWEBカタログをご参照ください。

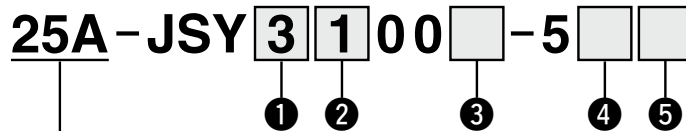

●二次電池対応シリーズ

① シリーズ

1	JSY1000
3	JSY3000

② 切換方式

1	2位置	シングル
2		ダブル
3	3位置	クローズドセンタ
4		エキゾーストセンタ
5		プレッシャセンタ
A	4位置	N.C./N.C.
B	デュアル	N.O./N.O.
C	3ポート	N.C./N.O.

③ コイル仕様

記号	コイル仕様	JSY1000	JSY3000
無記号	標準	—	●
T	節電回路付 (長期連続通電タイプ)	●	●

※JSY1000シリーズは節電回路付のみの設定となります。
 ※節電回路付を選択した場合、通電時間にご注意ください。

⑤ マニュアル

記号/仕様	JSY1000	JSY3000
無記号: ノンロック プッシュ式	●	●
D: プッシュターン ロック式 ドライバ 操作形	●	●
E: プッシュターン ロック式 手操作形	—	●

※JSY1000はプッシュターンロック式手操作形“E”には対応していません。

※25A-の仕様、外形寸法図は標準品と同一です。

詳細はWEBカタログ参照

④ ランプ・サージ電圧保護回路およびコモン仕様

記号	ランプ付	サージ電圧 保護回路	コモン仕様	JSY1000	JSY3000
U			無極性	—	●
Z	●	●	極性有 プラスコモン	●	●
NZ			極性有 マイナスコモン	●	●

※コモン仕様の無極性タイプを選定される場合はサージ電圧回り込み対策をしてください。詳しくはホームページWEBカタログをご参照ください。

※節電回路付の場合は“Z,NZ”のみです。

⚠ 注意

JSY3000シリーズを長期連続通電でご使用される場合は、必ず節電回路付(長期連続通電タイプ)を選択してください。

※バルブを単体で発注する場合にはベースガスケットは付属していません。ベースガスケットはマニホールド側に付属しているため、メンテナンスでベースガスケットが必要な場合は別途手配してください。ベースガスケット品番はホームページWEBカタログをご参照ください。取付ねじ品番はP.24をご参照ください。

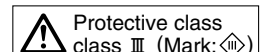

プラグイン コネクタ接続ベース

EX260シリーズ

10型
横配管形

25A-JSY1000/3000 Series



内部パイロット仕様

マニホールド型式表示方法

25A-JJ5SY 3-10S QA-05D □-C6 □

二次電池対応シリーズ

① シリーズ

1	JSY1000
3	JSY3000

③ SIユニット仕様

(出力極性、プロトコル、出力点数、通信コネクタ仕様)

記号(出力極性)	プロトコル	出力点数	通信コネクタ仕様
プラスコモン(NPN)	マイナスコモン(PNP)		
0 ^{注1)} SIユニットなし			
QA	QAN	32	M12
QB	QBN	16	
NA	NAN	32	M12
NB	NBN	16	
VA	VAN	32	M12
VB	VBN	16	
DA	DAN	32	M12
DB	DBN	16	
FA	FAN	32	M12
FB	FBN	16	
EA	EAN	32	M12
EB	EBN	16	

注1) SIユニットなしの場合、搭載するSIユニットで出力極性が決まります。バルブのコモン仕様と一致していることをご確認ください。

注2) SIユニットなしの場合、DINレール付は、選択できません。

⑦ A, Bポート管接続口径(ミリサイズ/ワンタッチ管継手)

記号	A, Bポート	JSY1000	JSY3000
C4	ストレート	●	—
C6		●	●
C8		—	●
CM*		●	●
P, Eポート接続口径(ワンタッチ管継手)		●	●

※CMの場合はマニホールド仕様書でご指示ください。

※※JSY1000のマニホールドピッチはC4が6.5mm、C6は9mmになります。またCM選択時も、選択した継手に応じてマニホールドピッチが変わりますのでご注意ください。

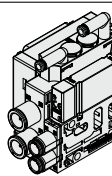

② 型式

10	横配管形
----	------

⑤ P, Eポート取出位置

U	U側(2~10連)
D	D側(2~10連)
B	両側(2~16連)

⑥ 給排気ブロックAss'y仕様

無記号	内部パイロット仕様
S	内部パイロット仕様・サイレンサ内蔵

※サイレンサ内蔵の場合、3/5(E)ポートはプラグされます。

※サイレンサ内蔵タイプを使用する場合はエア吹出口に直接水などがつかないようにご注意ください。

④ バルブ連数

SIユニット出力点数32の場合

記号	連数	備考
02	2連	ダブル配線仕様 ^{注1)}
...	...	
16	16連	

SIユニット出力点数16の場合

記号	連数	備考
02	2連	ダブル配線仕様 ^{注1)}
...	...	
08	8連	
02	2連	配列指定 ^{注2)} (ソレノイドの数16まで対応可能。)
16	16連	

注1) ダブル配線仕様: マニホールドすべての連数で2位置シングル・ダブル・3位置・4位置バルブが使用できます。

2位置シングルを使用すると制御信号に空番ができます。

信号に空番を作りたくない場合は配列指定で発注してください。

注2) 配列指定: 配線仕様をマニホールド仕様書にてご指示ください。

(シングル配線を指示した場所には2位置ダブル・3位置・4位置バルブは使用できなくなりますのでご注意ください。)

注3) プランキングプレートの数も含まれます。

注4) SIユニットなし(S0)につきましては、取付ける予定のSIユニットの最大ソレノイド数にご注意ください。また、配列指定がある場合はマニホールド仕様書にてご指示ください。

⑧ 取付方法およびオプション

記号	取付方法
無記号	直接取付
D□	DINレール取付

注1) □はバルブ連数より長い場合に連数を記入してください。(下記DINレールオプション参照)

注2) DINレール取付タイプのマニホールドの固定につきましてはホームページWEBカタログをご参照ください。

注3) SIユニットなし(S0)の場合、DINレール取付(D□)は選択できません。

DINレールオプション

無記号	DINレール取付(DINレール付)
0	DINレール取付(DINレールなし)
3	3連用
...	...
16	16連用

※DINレール長さは寸法図のL3を参照し別途手配ください。(DINレール品番はホームページWEBカタログをご参照ください。)

※25A-の仕様、外形寸法図は標準品と同一です。

詳細はWEBカタログ参照

EX260一体型(出力対応)シリアル伝送システムの詳細につきましては、SMCホームページWEBカタログおよび「取扱説明書」、搭載するSIユニット等の品番につきましてはホームページWEBカタログをご参照ください。取扱説明書はSMCホームページからダウンロードください。
<https://www.smcworld.com>

マニホールドアセンブリの表示方法(手配例)

表示例(25A-JJ5SY3-10SNAN-□の場合)

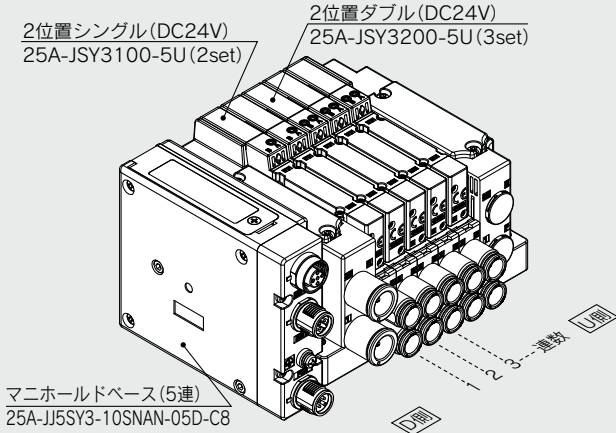

25A-JJ5SY3-10SNAN-05D-C8・・・1set(10型5連マニホールドベース品番)
 * 25A-JSY3100-5U……………2set(2位置シングル品番)
 * 25A-JSY3200-5U……………3set(2位置ダブル品番)
 * 印は組込み記号です。
 * 印を搭載するバルブ等の品番の初めに付けてください。

・バルブ連数はD側から1連目となります。
 ・マニホールド品番の下に、搭載するバルブを図に示す1連目より順番に併記してください。
 なお、配列が複雑になる場合はマニホールド仕様書にてご指示ください。

内部パイロット仕様

バルブ型式表示方法(取付ねじ付)

バルブ仕様につきましてはホームページ WEBカタログをご参照ください。

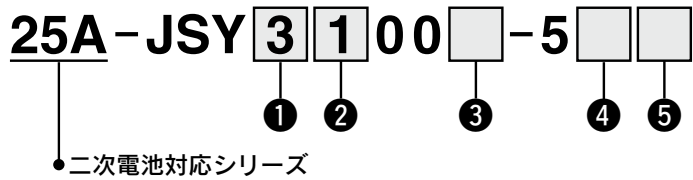

① シリーズ

1	JSY1000
3	JSY3000

② 切換方式

1	2位置	シングル
2		ダブル
3	3位置	クローズドセンタ
4		エキゾーストセンタ
5		プレッシャセンタ
A	4位置	N.C./N.C.
B	デュアル	N.O./N.O.
C	3ポート	N.C./N.O.

③ コイル仕様

記号	コイル仕様	JSY1000	JSY3000
無記号	標準	—	●
T	節電回路付 (長期連続通電タイプ)	●	●

※JSY1000シリーズは節電回路付のみの設定となります。
 ※節電回路付を選択した場合、通電時間にご注意ください。

④ ランプ・サージ電圧保護回路およびコモン仕様

記号	ランプ付	サージ電圧保護回路	コモン仕様	JSY1000	JSY3000
U			無極性	—	●
Z	●	●	極性有 プラスコモン	●	●
NZ			極性有 マイナスコモン	●	●

※SIユニット出力極性がプラスコモンの場合、バルブはU、Zを選択してください。
 SIユニット出力極性がマイナスコモンの場合、バルブはU、NZを選択してください。
 ※節電回路付の場合は“Z,NZ”のみです。

⑤ マニュアル

記号/仕様	JSY1000	JSY3000
無記号: ノンロック プッシュ式	●	●
D: プッシュターン ロック式 ドライバ 操作形	●	●
E: プッシュターン ロック式 手操作形	—	●

※JSY1000はプッシュターンロック式手操作形“E”には対応していません。

注意
 JSY3000シリーズを長期連続通電でご使用される場合は、必ず節電回路付(長期連続通電タイプ)を選択してください。

※バルブを単体で発注する場合にはベースガスケットは付属していません。
 ベースガスケットはマニホールド側に付属しているため、メンテナンスでベースガスケットが必要な場合は別途手配してください。
 ベースガスケット品番はホームページ WEBカタログをご参照ください。
 取付ねじ品番はP.24をご参照ください。

※25A-の仕様、外形寸法図は標準品と同一です。

詳細はWEBカタログ参照

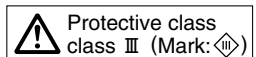

プラグイン コネクタ接続ベース

EX120シリーズ

10型
横配管形

25A-JSY1000/3000 Series



内部パイロット仕様

マニホールド型式表示方法

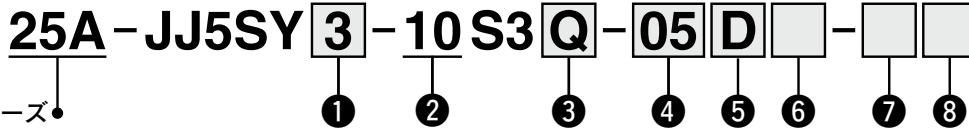

二次電池対応シリーズ

1 シリーズ

1	JSY1000
3	JSY3000

2 型式

10	横配管形
----	------

3 シユニット仕様

0	SIユニットなし
Q	DeviceNet™(プラスコモン NPN)
V	CC-Link(プラスコモン NPN)

注1) 使用するバルブのコモン仕様と一致していることをご確認ください。

4 バルブ連数

記号	連数	備考
02	2連	ダブル配線仕様注1)
⋮	⋮	
08	8連	配列指定注2) (ソレノイドの数16まで対応可能。)
02	2連	
⋮	⋮	
16	16連	

注1) ダブル配線仕様: マニホールドすべての連数で2位置シングル・ダブル・3位置・4位置バルブが使用できます。
2位置シングルを使用すると制御信号に空番ができます。
信号に空番を作りたくない場合は配列指定で発注してください。

注2) 配列指定: 配線仕様をマニホールド仕様書にてご指示ください。
(シングル配線を指示した場所には2位置ダブル・3位置・4位置バルブは使用できなくなりますのでご注意ください。)

注3) ブランキングプレートの数も含まれます。

5 P, Eポート取出位置

U	U側(2~10連)
D	D側(2~10連)
B	両側(2~16連)

6 給排気ブロック仕様

無記号	内部パイロット仕様
S	内部パイロット仕様・サイレンサ内蔵

※サイレンサ内蔵の場合、3/5(E)ポートはプラグされます。

7 A, Bポート管接続口径(ミリサイズ/ワンタッチ管継手)

記号	A, Bポート	JSY1000	JSY3000
C4	ストレート	●	—
C6		●	●
C8		—	●
CM*		●	●
P, Eポート接続口径(ワンタッチ管継手)		φ8	φ10

※CMの場合はマニホールド仕様書でご指示ください。

※※JSY1000のマニホールドピッチはC4が6.5mm、C6は9mmになります。またCM選択時も、選択した継手に応じてマニホールドピッチが変わりますのでご注意ください。

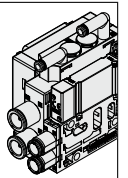

8 取付方法およびオプション

記号	取付方法
無記号	直接取付
D□	DINレール取付

注1) □はバルブ連数より長い場合に連数を記入してください。(下記DINレールオプション参照)

注2) DINレール取付タイプのマニホールドの固定につきましてはホームページWEBカタログをご参照ください。

DINレールオプション

無記号	DINレール取付(DINレール付)	
0	DINレール取付(DINレールなし)	
3	3連用	標準長さより長いレールを指定してください。
⋮	⋮	
16	16連用	

※SIユニットなしでDINレール取付が必要な場合はD0を指定してください。
DINレール長さは寸法図のL3を参照し別途手配ください。
(DINレール品番はホームページWEBカタログをご参照ください。)

※25A-の仕様、外形寸法図は標準品と同一です。

詳細はWEBカタログ参照

EX120一体型(出力対応)シリアル伝送システムの詳細につきましては、SMCホームページWEBカタログおよび「取扱説明書」、搭載するSIユニット等の品番につきましてはホームページWEBカタログをご参照ください。取扱説明書はSMCホームページからダウンロードください。
<https://www.smcworld.com>

マニホールドアセンブリの表示方法(手配例)

表示例(25A-JJ5SY3-10S3Q-□の場合)

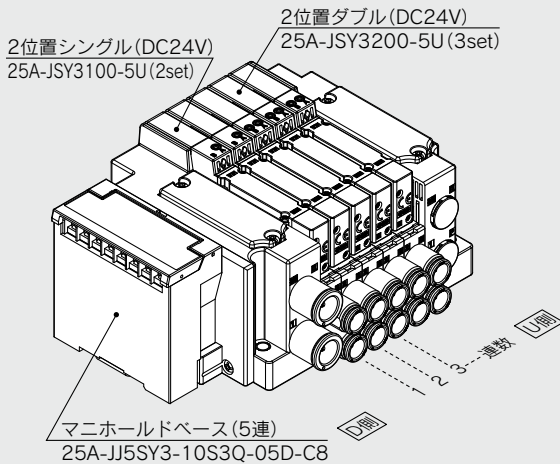

25A-JJ5SY3-10S3Q-05D-C8・1set(10型5連マニホールドベース品番)
 * 25A-JSY3100-5U……………2set(2位置シングル品番)
 * 25A-JSY3200-5U……………3set(2位置ダブル品番)
 *印は組込み記号です。
 *印を搭載するバルブ等の品番の初めに付けてください。

- ・バルブ連数はD側から1連目となります。
- ・マニホールド品番の下に、搭載するバルブを図に示す1連目より順番に併記してください。なお、配列が複雑になる場合はマニホールド仕様書にてご指示ください。

内部パイロット仕様

バルブ型式表示方法(取付ねじ付)

バルブ仕様につきましてはホームページWEBカタログをご参照ください。

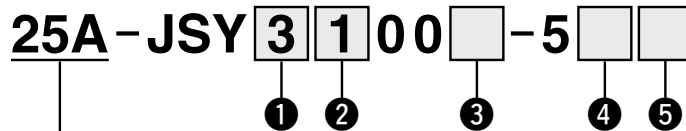

① シリーズ

1	JSY1000
3	JSY3000

② 切換方式

1	2位置	シングル
2		ダブル
3	3位置	クローズドセンタ
4		エキゾーストセンタ
5		プレッシャセンタ
A	4位置	N.C./N.C.
B	デュアル	N.O./N.O.
C	3ポート	N.C./N.O.

③ コイル仕様

記号	コイル仕様	JSY1000	JSY3000
無記号	標準	—	●
T	節電回路付 (長期連続通電タイプ)	●	●

※JSY1000シリーズは節電回路付のみの設定となります。
 ※節電回路付を選択した場合、通電時間にご注意ください。

④ ランプ・サージ電圧保護回路およびコモン仕様

記号	ランプ付	サージ電圧保護回路	コモン仕様	JSY1000	JSY3000
U			無極性	—	●
Z	●	●	極性有 プラスコモン	●	●
NZ			極性有 マイナスコモン	●	●

※節電回路付の場合は“Z,NZ”のみです。

⑤ マニュアル

記号/仕様	JSY1000	JSY3000
無記号: ノンロック プッシュ式	●	●
D: プッシュターン ロック式 ドライバ 操作形	●	●
E: プッシュターン ロック式 手操作形	—	●

※JSY1000はプッシュターンロック式手操作形“E”には対応していません。

※25A-の仕様、外形寸法図は標準品と同一です。

詳細はWEBカタログ参照

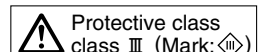

⚠ 注意

JSY3000シリーズを長期連続通電でご使用される場合は、必ず節電回路付(長期連続通電タイプ)を選択してください。

※バルブを単体で発注する場合にはベースガスケットは付属していません。ベースガスケットはマニホールド側に付属しているため、メンテナンスでベースガスケットが必要な場合は別途手配してください。ベースガスケット品番はホームページWEBカタログをご参照ください。取付ねじ品番はP.24をご参照ください。

25A-JSY1000/3000 Series マニホールドオプション

■ブランキングプレートAss'y (取付ねじ2本付)

バルブの追加予定がある場合やメンテナンス時に使用します。
取付ねじがブランキングプレートから脱落しにくいように、ブランキングプレートに脱落防止構造を施しています。

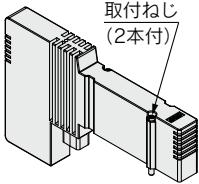

ブランキングプレートAss'y型式表示方法

25A-JSY **3** 1M-26P-1A

●シリーズ

1	JSY1000
3	JSY3000

SIユニット品番

部品名	SIユニット品番	備考
EX260 SIユニット	EX260-SPR1-X117	PROFIBUS DP M12コネクタ 32点出力 マイナスコモン(PNP)
	EX260-SPR2-X117	PROFIBUS DP M12コネクタ 32点出力 プラスコモン(NPN)
	EX260-SPR3-X117	PROFIBUS DP M12コネクタ 16点出力 マイナスコモン(PNP)
	EX260-SPR4-X117	PROFIBUS DP M12コネクタ 16点出力 プラスコモン(NPN)
	EX260-SDN1-X117	DeviceNet® M12コネクタ 32点出力 マイナスコモン(PNP)
	EX260-SDN2-X117	DeviceNet® M12コネクタ 32点出力 プラスコモン(NPN)
	EX260-SDN3-X117	DeviceNet® M12コネクタ 16点出力 マイナスコモン(PNP)
	EX260-SDN4-X117	DeviceNet® M12コネクタ 16点出力 プラスコモン(NPN)
	EX260-SEC1-X117	EtherCAT M12コネクタ 32点出力 マイナスコモン(PNP)
	EX260-SEC2-X117	EtherCAT M12コネクタ 32点出力 プラスコモン(NPN)
	EX260-SEC3-X117	EtherCAT M12コネクタ 16点出力 マイナスコモン(PNP)
	EX260-SEC4-X117	EtherCAT M12コネクタ 16点出力 プラスコモン(NPN)
	EX260-SMJ1-X117	CC-Link M12コネクタ 32点出力 マイナスコモン(PNP)
	EX260-SMJ2-X117	CC-Link M12コネクタ 32点出力 プラスコモン(NPN)
	EX260-SMJ3-X117	CC-Link M12コネクタ 16点出力 マイナスコモン(PNP)
	EX260-SMJ4-X117	CC-Link M12コネクタ 16点出力 プラスコモン(NPN)
	EX260-SPN1-X117	PROFINET M12コネクタ 32点出力 マイナスコモン(PNP)
	EX260-SPN2-X117	PROFINET M12コネクタ 32点出力 プラスコモン(NPN)
	EX260-SPN3-X117	PROFINET M12コネクタ 16点出力 マイナスコモン(PNP)
	EX260-SPN4-X117	PROFINET M12コネクタ 16点出力 プラスコモン(NPN)
EX120 SIユニット	EX260-SEN1-X117	EtherNet/IP™ M12コネクタ 32点出力 マイナスコモン(PNP)
	EX260-SEN2-X117	EtherNet/IP™ M12コネクタ 32点出力 プラスコモン(NPN)
	EX260-SEN3-X117	EtherNet/IP™ M12コネクタ 16点出力 マイナスコモン(PNP)
	EX260-SEN4-X117	EtherNet/IP™ M12コネクタ 16点出力 プラスコモン(NPN)
	EX120-SMJ1-X220	CC-Link対応(端子台) 16点出力 プラスコモン(NPN)
	EX120-SDN1-X220	DeviceNet®(端子台) 16点出力 プラスコモン(NPN)

ワンタッチ管継手品番

管接続口径	シリーズ	25A-JSY1000		25A-JSY3000	備考
		6.5mmピッチ	9mmピッチ		
A・Bポート	φ4	25A-KQSY10-C4-X1336	—	—	1個単位の品番になります。 (販売単位：10個)
	φ6	—	25A-KQSY11-C6-X1336	25A-KQSY30-C6	
	φ8	—	—	25A-KQSY30-C8-X1336	
P・Eポート	φ8	25A-KQSY30-C8-X1336		—	
	φ10	—	—	25A-KQSY31-C10-X1336	

単独SUP.,EXH.スパーサAss'y型式表示方法

ワンタッチ管継手
ストレートタイプ **25A-JSY 3 1M-38 P-1A-C6**

●シリーズ

1	JSY1000
3	JSY3000

●スパーサの種類

38	単独SUP.スパーサ
39	単独EXH.スパーサ

●管接続口径(ミリサイズ)

記号	P,Eポート	JSY1000	JSY3000
C4	φ4ワンタッチ管継手	●	—
C6	φ6ワンタッチ管継手	—	●

取付ねじ品番(各2本組)

JSY1000:25A-JSY11V-23-5A
JSY3000:25A-JSY31V-23-2A

マニホールド部品品番／25A-JJ5SY1-10用, 25A-JJ5SY3-10用

品名	25A-JSY1000		25A-JSY3000
	6.5mmピッチ	9mmピッチ	
増連用タイロッド	JSY11M-49P-4-1-A (6.5mmピッチ)	JSY11M-49P-3-1-A (9mmピッチ)	JSY31M-49P-2-1-A (11.5mmピッチ)
タイロッド	JSY11M-49P-4-□-A (6.5mmピッチ)	JSY11M-49P-3-□-A (9mmピッチ)	JSY31M-49P-2-□-A (11.5mmピッチ)
バルブ取付ねじ	25A-JSY11V-23-4A (M1.4×21.5)		25A-JSY31V-23-1A (M2×25)
クランプ金具 (コネクタ接続ベース用)	25A-JSY11M-15P-1A (下表参照) 25A-JSY11M-15P-2A (下表参照)		25A-SY30M-15-1A

表. 25A-JSY1000シリーズクランプ金具 対応表

配線方式 (JSY1000シリーズ)		25A-JSY11M-15P-1A	25A-JSY11M-15P-2A
F	Dサブコネクタ	●	—
T	端子台ボックス	—	●
S□□	EX260	●	—
S3	EX120	●	—

マニホールド部品品番

Ⓐ マニホールドブロック Ass'y

25A-JSY 3 1M-2P-1 D A-C8

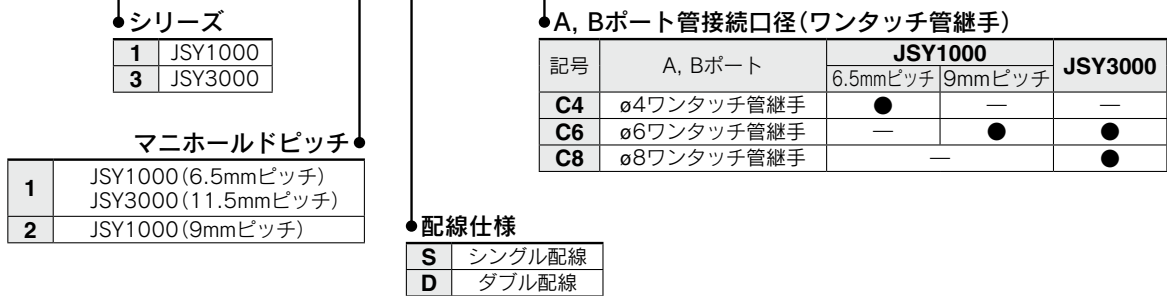

25A-JSY1000/3000 Series

マニホールド部品品番

⑧給排気エンドブロックAss'y

25A-JSY **3** 1M-3P-1A - C10

● シリーズ

1	JSY1000
3	JSY3000

● パイロット・サイレンサ仕様

記号	パイロット仕様	サイレンサ内蔵
	内部	
無記号	●	—
S	●	●

● P, Eポート管接続口径(ワンタッチ管継手)

記号	P, Eポート	JSY1000	JSY3000
		C8	φ8ワンタッチ管継手
C10	φ10ワンタッチ管継手	—	●
00	プラグ	●	●

● 取付方法

無記号	直接取付
D0	DINレール取付(DINレールなし)
D00 ^{注)}	DINレール取付(DINレールなし)

注) 25A-JSY1000の場合のみの品番になります。
配線方式によって品番が変わりますので表1を参照して選定してください。

表1.JSY1000シリーズ DINレール取付対応表

記号	配線方式
D0	Dサブコネクタ(F型)
	EX260(S□□型)
	EX120(S3型)
D00	端子台ボックス(T型)

クランプ金具

シリーズ		品番
25A-JSY1000	D0用	25A-JSY11M-15P-1A
	D00用	25A-JSY11M-15P-2A
25A-JSY3000		25A-SY30M-15-1A

■給排気(エンド)ブロックAss'y用カバー、サイレンサカバー

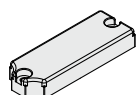

カバー
(内部パイロット仕様)

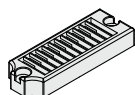

サイレンサカバー
(内部パイロット・サイレンサ内蔵)

25A-JSY **3** 1M-4P-1A

25A-JSY **3** 1M-5P-1A

● シリーズ

1	JSY1000
3	JSY3000

マニホールド部品品番

◎給排気ブロックAss'y

Dサブコネクタ用

25A-JSY **3** 1M-1P-3A **1** - C10

シリーズ

1	JSY1000
3	JSY3000

パイロット・サイレンサ仕様

記号	パイロット仕様	
	内部	サイレンサ内蔵
無記号	●	—
S	●	●

取付方法

無記号	直接取付
D0	DINレール取付(DINレールなし)

P, Eポート管接続口径(ワンタッチ管継手)

記号	P, Eポート	JSY1000	JSY3000
		C8	φ8ワンタッチ管継手
C10	φ10ワンタッチ管継手	—	●
00	プラグ	●	●

コネクタ取出方向

1	上向き
2	横向き

端子台ボックス、EX260用

25A-JSY **3** 1M-1P-1A **1** - C10

シリーズ

1	JSY1000
3	JSY3000

パイロット・サイレンサ仕様

記号	パイロット仕様	
	内部	サイレンサ内蔵
無記号	●	—
S	●	●

取付方法

記号	取付方法	JSY1000		JSY3000
		端子台	EX260	
無記号	直接取付	●	●	●
D00	DINレール取付(DINレールなし)	●	—	—
D0	DINレール取付(DINレールなし)	—	●	●

P, Eポート管接続口径(ワンタッチ管継手)

記号	P, Eポート	JSY1000	JSY3000
		C8	φ8ワンタッチ管継手
C10	φ10ワンタッチ管継手	—	●
00	プラグ	●	●

EX120用

25A-JSY **3** 1M-1P-14A **1** - C10

シリーズ

1	JSY1000
3	JSY3000

パイロット・サイレンサ仕様

記号	パイロット仕様	
	内部	サイレンサ内蔵
無記号	●	—
S	●	●

取付方法

無記号	直接取付
D0	DINレール取付(DINレールなし)

P, Eポート管接続口径(ワンタッチ管継手)

記号	P, Eポート	JSY1000	JSY3000
		C8	φ8ワンタッチ管継手
C10	φ10ワンタッチ管継手	—	●
00	プラグ	●	●

※クランプ金具品番はP.25をご参照ください。

25A-JSY1000/3000 Series

パイロット弁型式表示方法

25A - V112 - 5 A

●定格電圧

5	DC24V
---	-------

●コイル仕様

無記号	標準
T	節電回路付

パイロットカバー

25A - SY30V - 25AS (25A-JSY3000用)

※25A-JSY1000シリーズのパイロット弁は交換できません。

40型
横配管形

ノンプラグイン 金属ベース

25A-JSY1000/3000 Series



内部パイロット仕様

マニホールド型式表示方法

25A-JJ5SY **3** - **40** - **05** **D** - **C6**

1 2 3 4 5 6

二次電池対応シリーズ

1 シリーズ

1	JSY1000
3	JSY3000

2 型式

40	横配管形
----	------

3 バルブ連数

記号	連数
02	2連
⋮	⋮
20	20連

4 P, Eポート取出位置

U	U側注)
D	D側注)
B	両側

※選択したポートの反対側にはプラグが取付けられます。

5 A, Bポート管接続口径
ねじ配管

記号	A, Bポート	JSY1000	JSY3000
M3	M3×0.5	●	—
M5	M5×0.8	●	●
01	1/8	—	●

6 ねじの種類

無記号	Rc
-----	----

ワンタッチ管継手配管(ミリサイズ)

記号	A, Bポート	JSY1000	JSY3000
固定形	C4	●	—
	C6	—	●
交換形	KC4	●	—
	KC6	●	●
	KC8	—	●
	M※1	A, Bポート混合	—
P, Eポート接続口径(ねじ配管)		1/8	1/4

※1 口径混合の場合はマニホールド仕様書にてご指示ください。

※25A-の仕様、外形寸法図は標準品と同一です。

詳細は[WEBカタログ](#)参照

マニホールドアセンブリの表示方法(手配例)

表示例(25A-JJ5SY3-40-□の場合)

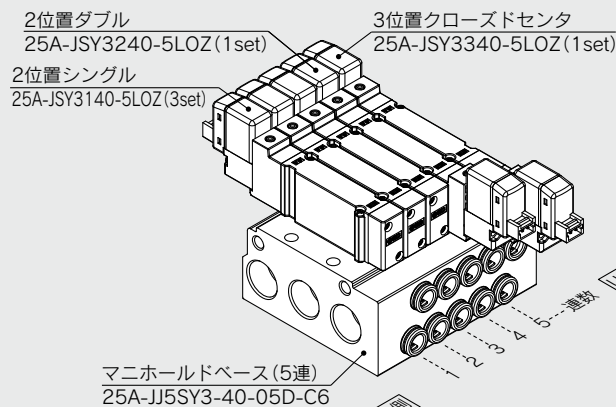

25A-JJ5SY3-40-05D-C6…1set(40型5連マニホールドベース品番)
 * 25A-JSY3140-5LOZ…3set(2位置シングル品番)
 * 25A-JSY3240-5LOZ…1set(2位置ダブル品番)
 * 25A-JSY3340-5LOZ…1set(3位置クローズドセンタ品番)

→ * 印は組込み記号です。
 * 印を搭載するバルブ等の品番の初めに付けてください。

・バルブ連数はD側から1連目となります。
 ・マニホールド品番の下に、搭載するバルブを図に示す1連目より順番に併記してください。なお、配列が複雑になる場合はマニホールド仕様書にてご指示ください。

内部パイロット仕様

バルブ型式表示方法 (取付ねじ2本付)

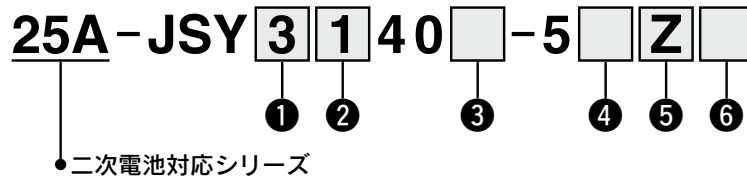

① シリーズ

1	JSY1000
3	JSY3000

② 切換方式

1		シングル
2	2位置	ダブル
3		クローズドセンタ
4	3位置	エキゾーストセンタ
5		プレッシャセンタ
A	4位置	N.C./N.C.
B	デュアル	N.O./N.O.
C	3ポート	N.C./N.O.

③ コイル仕様

記号	コイル仕様	JSY1000	JSY3000
無記号	標準	—	●
T	節電回路付 (長期連続通電タイプ)	●	●

※JSY1000シリーズは節電回路付のみの設定となります。
 ※節電回路付を選択した場合、通電時間にご注意ください。

④ リード線取出し方法

	L形プラグコネクタ		M形プラグコネクタ	
	L	LO	M	MO
JSY1000	L: リード線付 (長さ300mm) 	LO: コネクタなし 	M: リード線付 (長さ300mm) 	MO: コネクタなし
JSY3000	L: リード線付 (長さ300mm) 	LO: コネクタなし 	M: リード線付 (長さ300mm) 	MO: コネクタなし

※L, M形プラグコネクタリード線長さにつきましてはホームページWEBカタログをご参照ください。

⑤ ランプ・サージ電圧保護回路

Z	ランプ・サージ電圧保護回路付
---	----------------

⑥ マニュアル

JSY1000	無記号: ノンロック プッシュ式 	D: プッシュターン ロック式 ドライバ 操作形 	E: プッシュターン ロック式 手操作形
JSY3000	無記号: ノンロック プッシュ式 	D: プッシュターン ロック式 ドライバ 操作形 	E: プッシュターン ロック式 手操作形

※25A-の仕様、外形寸法図は標準品と同一です。

詳細はWEBカタログ参照

⚠ 注意

JSY3000シリーズを長期連続通電
 でご使用される場合は、必ず節電回
 路付(長期連続通電タイプ)を選択
 してください。

25A-JSY1000/3000 Series マニホールドオプション

■ブランキングプレートAss'y

(取付ねじ2本付)

バルブの追加予定がある場合やメンテナンス時に使用します。
取付ねじがブランキングプレートから脱落しにくいように、ブランキングプレートに脱落防止構造を施しています。

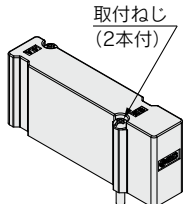

ブランキングプレートAss'y型式表示方法

25A-JSY **3** 1M-26-1A

シリーズ●

1	JSY1000
3	JSY3000

バルブ取付ねじ品番

部品名	シリーズ		備考
	25A-JJ5SY1	25A-JJ5SY3	
ブラマイなべ 小ねじ	25A-JSY11V-23-4A	25A-JSY31V-23-4A	左記品番はバルブ10台分(20本)となります。

ワンタッチ管継手品番

管接続口径		25A-JSY1000	25A-JSY3000
A・B ポート	ミリ サイズ		
	φ4ワンタッチ管継手 (ストレート)	25A-KQSY10-C4-X1336	—
	φ6ワンタッチ管継手 (ストレート)	25A-KQSY11-C6-X1336	25A-KQSY30-C6
	φ8ワンタッチ管継手 (ストレート)	—	25A-KQSY30-C8-X1336

単独SUP.,EXH.スペーサAss'y型式表示方法

ワンタッチ管継手
ストレートタイプ 25A-JSY **3** 1M-**38**-1A-**C6**

シリーズ●

1	JSY1000
3	JSY3000

スペーサの種類●

38	単独SUP.スペーサ
39	単独EXH.スペーサ

●管接続口径(ミリサイズ)

記号	P,Eポート	JSY1000	JSY3000
C4	φ4ワンタッチ管継手	●	—
C6	φ6ワンタッチ管継手	—	●

取付ねじ品番(各2本組)

JSY1000:25A-JSY11V-23-5A
JSY3000:25A-JSY31V-23-5A

パイロット弁品番表示方法

25A-JSY3000の場合

25A-V111 **5** **L** **Z**

コイル仕様●

無記号	標準
T	節電回路付 (オーダーメイド)

●ランプ・サージ電圧保護回路

Z	ランプ・サージ電圧保護回路付
---	----------------

●リード線取出し方法

L	L形プラグコネクタ	リード線付
LO		コネクタなし
M	M形プラグコネクタ	リード線付
MO		コネクタなし

定格電圧●

5	DC24V
---	-------

※25A-JSY1000の場合、標準品と同じです。

10型
横配管形

11型
裏配管形

プラグインコネクタ接続ベース

Dサブコネクタ

25A-SY5000/7000 Series

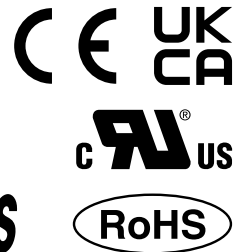

マニホールド型式表示方法

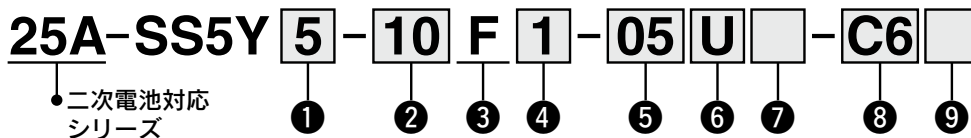

① シリーズ

5	SY5000
7	SY7000

② 型式

10	横配管形
11	裏配管形

③ コネクタ

F: Dサブコネクタ (25極)



④ コネクタ取出方向

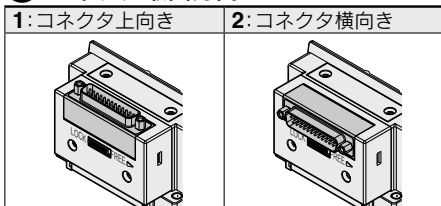

⑤ バルブ連数

F: Dサブコネクタ (25極)

記号	連数	備考
02	2連	ダブル配線仕様注1)
⋮	⋮	
12	12連	配列指定注2) (ソレノイドの数24 まで対応可能。)
02	2連	
⋮	⋮	
24	24連	

注1) ダブル配線仕様: マニホールド全ての連数で2位置シングル・ダブル・3位置・4位置バルブが使用できます。2位置シングルを使用すると制御信号に空番ができます。信号に空番を作りたくない場合は配列指定で発注してください。

注2) 配列指定: 配線仕様をマニホールド仕様書にてご指示ください。(シングル配線を指示した場所には2位置ダブル・3位置・4位置バルブは使用できなくなりますのでご注意ください。)

注3) プランキングプレート Ass'y の数も含まれます。

⑥ P, Eポート取出位置

U	U側 (2~10連)
D	D側 (2~10連)
B	両側 (2~24連)

⑦ 給排気ブロック Ass'y 仕様

無記号	内部パイロット仕様
S	内部パイロット仕様 サイレンサ内蔵
R	外部パイロット仕様

※サイレンサ内蔵の場合、3/5(E)ポートはプラグされます。

⑧ A, Bポート管接続口径(ミリサイズ)

記号	A, Bポート	10型 横配管形		11型 裏配管形	
		SY5000	SY7000	SY5000	SY7000
C4	ø4	●	—	●	—
C6	ø6	●	●	●	●
C8	ø8	●	●	●	●
C10	ø10	—	●	—	●
C12	ø12	—	●	—	●
CM*	ストレート口径混合	●	●	●	●
P, Eポート接続口径 (ワンタッチ管継手)		ø10	ø12	ø10	ø12

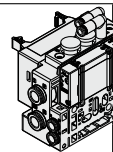

※CMの場合はマニホールド仕様書でご指示ください。

※P, Eポートの継手方向はA, Bポートと同じ方向の継手が取付けられます。

⑨ 取付方法

記号	取付方法	オプション	
		銘板プレート	連数印字
無記号	直接取付	—	—
AA	直接取付	●	●
BA		●	—
D□	DIN	—	—
A□	レール取付	●	●
B□		●	—

DINレールオプション

無記号	標準長さ	
0	DIN金具付(DINレールなし)	
3	3連用	型式表示連数長さ
⋮	⋮	より長いレールを
24	24連用	指定してください。

注1) □はバルブ連数より長い場合に連数を記入してください。(上記DINレールオプション参照)

注2) 11型(裏配管形)は直接取付のみです。

※25A-の仕様、外形寸法図は標準品と同一です。

詳細はWEBカタログ参照

バルブ型式表示方法(取付ねじ付)

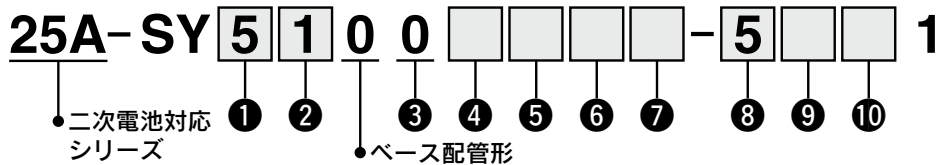

① シリーズ

5	SY5000
7	SY7000

② 切換方式

1	2位置シングル
2	2位置ダブル
3	3位置クローズドセンタ
4	3位置エキゾーストセンタ
5	3位置プレッシャセンタ
A	4位置デュアル3ポート(N.C./N.C.)
B	4位置デュアル3ポート(N.O./N.O.)
C	4位置デュアル3ポート(N.C./N.O.)

③ シール方式

0	弾性体シール
---	--------

④ パイロット仕様

無記号	内部パイロット
R	外部パイロット

※4位置デュアル3ポート弁の外部パイロット仕様を選択した場合、パイロット圧力にご注意ください。詳細は標準品SY (WEBカタログ) のバルブ仕様をご参照ください。

⑤ 背圧防止弁(バルブ内蔵タイプ)

無記号	なし
H	内蔵

※3位置およびSY7000にはバルブ内蔵タイプの背圧防止弁はありません。

⑥ パイロット弁オプション

無記号	標準(0.7MPa)
B	高速応答(0.7MPa)

⑦ コイル仕様

無記号	標準
T	節電回路付(長期連続通電タイプ)

※バルブを長期連続通電で使用する場合は、必ず節電回路付を選択してください。
 ※節電回路付を選択した場合、通電時間にご注意ください。詳細は標準品のカタログをご参照願います。

⑧ 定格電圧

5	DC24V
6	DC12V

⑨ ランプ・サージ電圧保護回路およびコモン仕様

無記号	ランプ・サージ電圧保護回路なし(無極性)
R	サージ電圧保護回路付(無極性)
U	ランプ・サージ電圧保護回路付(無極性)
S	サージ電圧保護回路付(プラスコモン)
Z	ランプ・サージ電圧保護回路付(プラスコモン)
NS	サージ電圧保護回路付(マイナスコモン)
NZ	ランプ・サージ電圧保護回路付(マイナスコモン)

※節電回路付の場合、"Z, NZ"タイプになります。

⑩ マニュアル

無記号: ノンロック プッシュ式	D: プッシュターン ロック式 ドライバ 操作形
E: プッシュターン ロック式 手操作形	F: スライド形 ロック式

※25A-の仕様、外形寸法図は標準品と同一です。

詳細はWEBカタログ参照

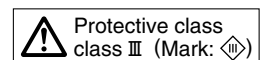

プラグインコネクタ接続ベース

Dサブコネクタ

12型
上配管形

25A-SY5000/7000 Series

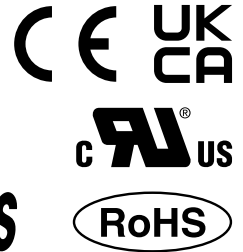

マニホールド型式表示方法

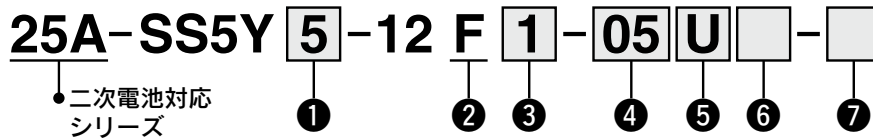

① シリーズ

5	SY5000
7	SY7000

② コネクタ種類



③ コネクタ取出方向

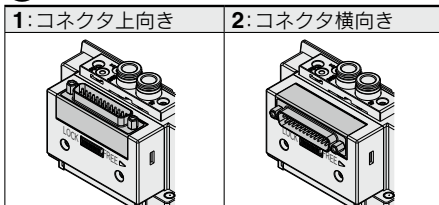

④ ハルブ連数

F:Dサブコネクタ (25極)

記号	連数	備考
02	2連	ダブル配線仕様 ^{注1)}
⋮	⋮	
12	12連	配列指定 ^{注2)} (ソレノイドの数24 まで対応可能。)
02	2連	
⋮	⋮	
24	24連	

注1) ダブル配線仕様: マニホールド全ての連数で2位置シングル・ダブル・3位置・4位置ハルブが使用できます。2位置シングルを使用すると制御信号に空番ができます。信号に空番を作りたくない場合は配列指定で発注してください。

注2) 配列指定: 配線仕様をマニホールド仕様書にてご指示ください。(シングル配線を指示した場所には2位置ダブル・3位置・4位置ハルブは使用できなくなりますのでご注意ください。)

注3) プランキングプレートAss'yの数も含まれます。

⑤ P, Eポート取出位置

U ^{注)}	U側 (2~10連)
D ^{注)}	D側 (2~10連)
B	両側 (2~24連)

注) ⑥給排気ブロックAss'y仕様のサイレンサ内蔵タイプ"S"は、Pポート取出位置のUまたはDを選択ください。

⑥ 給排気ブロックAss'y仕様

無記号	内部パイロット仕様
S	内部パイロット仕様 サイレンサ内蔵

※サイレンサ内蔵タイプはP, Eポート取出位置U, Dのみです。また、3/5(E)ポートはプラグされます。

なお、サイレンサ吹出口はP, Eポート取出位置の反対側になります。(例: P, Eポート取出位置Dの場合、サイレンサ吹出口はU側)

⑦ 取付方法

無記号	直接取付	
D	DINレール取付 (DINレール付)	
D0	DINレール取付 (DINレールなし)	
D3	3連用	標準長さより長いレールを指定してください。
⋮	⋮	
D24	24連用	

※25A-の仕様、外形寸法図は標準品と同一です。

詳細はWEBカタログ参照

バルブ型式表示方法(取付ねじ付)

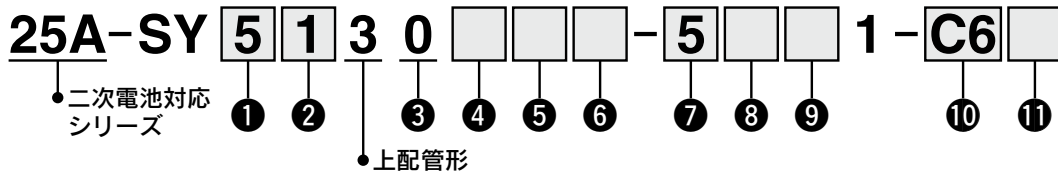

① シリーズ

5	SY5000
7	SY7000

② 切換方式

1	2位置シングル
2	2位置ダブル
3	3位置クローズドセンタ
4	3位置エキゾーストセンタ
5	3位置プレッシャセンタ
A	4位置デュアル3ポート(N.C./N.C.)
B	4位置デュアル3ポート(N.O./N.O.)
C	4位置デュアル3ポート(N.C./N.O.)

③ シール方式

0	弾性体シール
---	--------

④ 背圧防止弁(バルブ内蔵タイプ)

無記号	なし
H	内蔵

※3位置およびSY7000にはバルブ内蔵タイプの背圧防止弁はありません。

⑤ パイロット弁オプション

無記号	標準(0.7MPa)
B	高速応答(0.7MPa)

⑥ コイル仕様

無記号	標準
T	節電回路付(長期連続通電タイプ)

※バルブを長期連続通電で使用する場合は、必ず節電回路付を選択してください。
 ※節電回路付を選択した場合、通電時間にご注意ください。詳細は標準品のカタログをご参照願います。

⑦ 定格電圧

5	DC24V
6	DC12V

⑧ ランプ・サージ電圧保護回路およびコモン仕様

無記号	ランプ・サージ電圧保護回路なし(無極性)
R	サージ電圧保護回路付(無極性)
U	ランプ・サージ電圧保護回路付(無極性)
S	サージ電圧保護回路付(プラスコモン)
Z	ランプ・サージ電圧保護回路付(プラスコモン)
NS	サージ電圧保護回路付(マイナスコモン)
NZ	ランプ・サージ電圧保護回路付(マイナスコモン)

※節電回路付の場合、"Z, NZ"タイプになります。

⑨ マニュアル

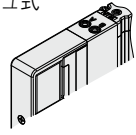
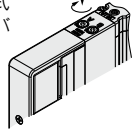
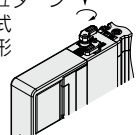
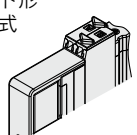
無記号: ノンロック プッシュ式 	D: プッシュターン ロック式 ドライバ 操作形 
E: プッシュターン ロック式 手操作形 	F: スライド形 ロック式 

⑩ A, Bポート管接続口径

ねじ配管

記号	管接続口径	適用シリーズ
02	1/4	SY7000

ワンタッチ管継手(ミリサイズ)

記号	A, Bポート	SY5000	SY7000
C4	φ4	●	—
C6	φ6	●	●
C8	φ8	●	●
C10	φ10	—	●
C12	φ12	—	●

⑪ ねじの種類

無記号	Rc
F	G
N	NPT
T	NPTF

※25A-の仕様、外形寸法図は標準品と同一です。

詳細はWEBカタログ参照

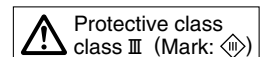

10型
横配管形

11型
裏配管形

プラグインコネクタ接続ベース

端子台ボックス対応

25A-SY5000/7000 Series



マニホールド型式表示方法

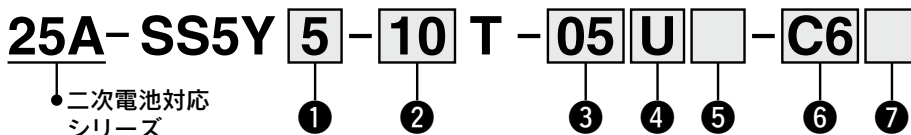

① シリーズ

5	SY5000
7	SY7000

② 型式

10	横配管形
11	裏配管形

③ バルブ連数

記号	連数	備考
02	2連	ダブル配線仕様 ^{注1)}
⋮	⋮	
10	10連	
02	2連	配列指定 ^{注2)} (ソレノイドの数20まで対応可能)
⋮	⋮	
20	20連	

注1) ダブル配線仕様: マニホールド全ての連数で2位置シングル・ダブル・3位置・4位置バルブが使用できます。2位置シングルを使用すると制御信号に空番ができます。

注2) 配列指定: 配線仕様をマニホールド仕様書にてご指示ください。

(シングル配線を指示した場所には2位置ダブル・3位置・4位置バルブは使用できなくなりますのでご注意ください。)

注3) ブランキングプレートAss'yの数も含まれます。

④ P, Eポート取出位置

U	U側 (2~10連)
D	D側 (2~10連)
B	両側 (2~20連)

⑤ 給排気ブロックAss'y仕様

無記号	内部パイロット仕様
S	内部パイロット仕様・サイレンサ内蔵
R	外部パイロット仕様

※サイレンサ内蔵の場合、3/5(E)ポートはプラグされます。

※サイレンサ内蔵タイプを使用する場合はエア吹出口に直接水などがつかないように注意してください。

⑦ 取付方法

記号	取付方法	オプション	
		銘板プレート	連数印字
無記号	直接取付	—	—
AA		●	●
BA	—	—	—
D□	DINレール取付	—	—
A□		●	●
B□		●	—

注1) □はバルブ連数より長い場合に連数を記入してください。(下記DINレールオプション参照)

注2) 11型(裏配管形)は直接取付のみです。

DINレールオプション

無記号	標準長さ	
0	DIN金具付(DINレールなし)	
3	3連用	型式表示連数長さより長いレールを指定してください。
⋮	⋮	
20	20連用	

⑥ A, Bポート管接続口径(ミリサイズ)

記号	A, Bポート	10型 横配管形		11型 裏配管形	
		SY5000	SY7000	SY5000	SY7000
C4	ストレート	●	—	●	—
C6		●	●	●	●
C8		●	●	●	●
C10		—	●	—	●
C12		—	●	—	●
CM*	ストレート口径混合	●	●	●	●
P, Eポート接続口径(ワンタッチ管継手)		φ10	φ12	φ10	φ12

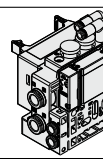

※CMの場合はマニホールド仕様書でご指示ください。

※P, Eポートの継手方向はA, Bポートと同じ方向の継手が取付けられます。

※25A-の仕様、外形寸法図は標準品と同一です。

詳細は[WEBカタログ](#)参照

バルブ型式表示方法(取付ねじ付)

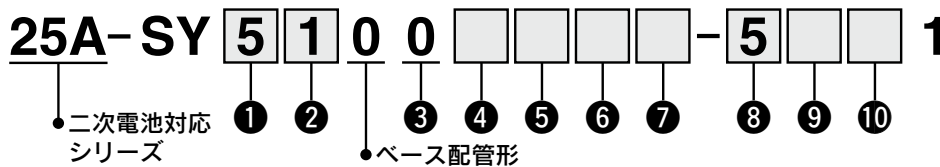

① シリーズ

5	SY5000
7	SY7000

② 切換方式

1	2位置シングル
2	2位置ダブル
3	3位置クローズドセンタ
4	3位置エキゾーストセンタ
5	3位置プレッシャセンタ
A	4位置デュアル3ポート(N.C./N.C.)
B	4位置デュアル3ポート(N.O./N.O.)
C	4位置デュアル3ポート(N.C./N.O.)

③ シール方式

0	弾性体シール
---	--------

④ パイロット仕様

無記号	内部パイロット
R	外部パイロット

※4位置デュアル3ポート弁の外部パイロット仕様を選択した場合、パイロット圧力にご注意ください。詳細は標準品SY(WEBカタログ)のバルブ仕様をご参照ください。

⑤ 背圧防止弁(バルブ内蔵タイプ)

無記号	なし
H	内蔵

※3位置およびSY7000にはバルブ内蔵タイプの背圧防止弁はありません。

⑥ パイロット弁オプション

無記号	標準(0.7MPa)
B	高速応答(0.7MPa)

⑦ コイル仕様

無記号	標準
T	節電回路付(長期連続通電タイプ)

※バルブを長期連続通電で使用する場合は、必ず節電回路付を選択してください。
※節電回路付を選択した場合、通電時間にご注意ください。詳細は標準品のカタログをご参照願います。

⑧ 定格電圧

5	DC24V
6	DC12V

⑨ ランプ・サージ電圧保護回路およびコモン仕様

無記号	ランプ・サージ電圧保護回路なし(無極性)
R	サージ電圧保護回路付(無極性)
U	ランプ・サージ電圧保護回路付(無極性)
S	サージ電圧保護回路付(プラスコモン)
Z	ランプ・サージ電圧保護回路付(プラスコモン)
NS	サージ電圧保護回路付(マイナスコモン)
NZ	ランプ・サージ電圧保護回路付(マイナスコモン)

※節電回路付の場合、"Z, NZ"タイプになります。

⑩ マニュアル

無記号: ノンロック プッシュ式	D: プッシュターン ロック式 ドライバ 操作形
E: プッシュターン ロック式 手操作形	F: スライド形 ロック式

※25A-の仕様、外形寸法図は標準品と同一です。

詳細はWEBカタログ参照

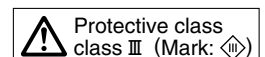

プラグインコネクタ接続ベース

端子台ボックス対応

25A-SY5000/7000 Series

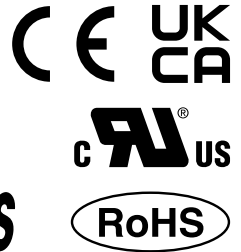

12型
上配管形

マニホールド型式表示方法

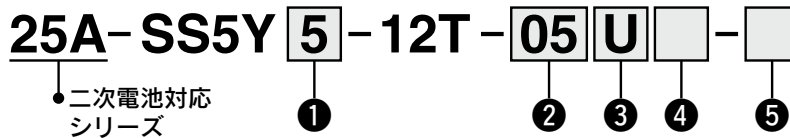

① シリーズ

5	SY5000
7	SY7000

③ P, Eポート取出位置

U ^{注)}	U側(2~10連)
D ^{注)}	D側(2~10連)
B	両側(2~20連)

注) ④給排気ブロックAss'y仕様のサイレンサ内蔵タイプ"S"は、Pポート取出位置のUまたはDを選択ください。

② バルブ連数

記号	連数	備考
02	2連	ダブル配線仕様 ^{注1)}
⋮	⋮	
10	10連	
02	2連	配列指定 ^{注2)} (ソレノイドの数20まで対応可能)
⋮	⋮	
20	20連	

注1) ダブル配線仕様: マニホールド全ての連数で2位置シングル・ダブル・3位置・4位置バルブが使用できます。
2位置シングルを使用すると制御信号に空番ができます。
信号に空番を作りたくない場合は配列指定で発注してください。

注2) 配列指定: 配線仕様をマニホールド仕様書にてご指示ください。
(シングル配線を指示した場所には2位置ダブル・3位置・4位置のバルブは使用できなくなりますのでご注意ください。)

注3) ブランキングプレートAss'yの数も含まれます。

④ 給排気ブロックAss'y仕様

無記号	内部パイロット仕様
S	内部パイロット仕様 サイレンサ内蔵

※サイレンサ内蔵タイプはP, Eポート取出位置U, Dのみです。また、3/5(E)ポートはプラグされます。なお、サイレンサ吹出口はP, Eポート取出位置の反対側になります。(例:P, Eポート取出位置Dの場合、サイレンサ吹出口はU側)

※サイレンサ内蔵タイプを使用する場合はエア吹出口に直接水などがつかないように注意してください。

⑤ 取付方法

無記号	直接取付	
D	DINレール取付 (DINレール付)	
D0	DINレール取付 (DINレールなし)	
D3	3連用	標準長さより長いレールを 指定してください。
⋮	⋮	
D20	20連用	

※25A-の仕様、外形寸法図は標準品と同一です。

詳細はWEBカタログ参照

バルブ型式表示方法(取付ねじ付)

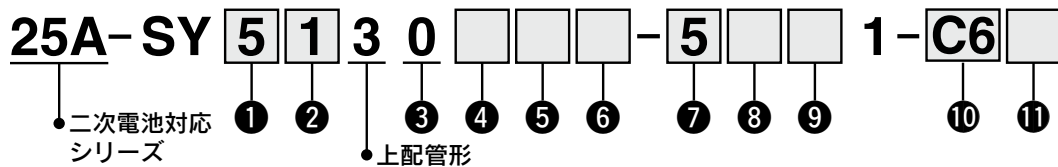

① シリーズ

5	SY5000
7	SY7000

② 切換方式

1	2位置シングル
2	2位置ダブル
3	3位置クローズドセンタ
4	3位置エキゾーストセンタ
5	3位置プレッシャセンタ
A	4位置デュアル3ポート(N.C./N.C.)
B	4位置デュアル3ポート(N.O./N.O.)
C	4位置デュアル3ポート(N.C./N.O.)

③ シール方式

0	弾性体シール
---	--------

④ 背圧防止弁(バルブ内蔵タイプ)

無記号	なし
H	内蔵

※3位置およびSY7000にはバルブ内蔵タイプの背圧防止弁はありません。

⑤ パイロット弁オプション

無記号	標準(0.7MPa)
B	高速応答(0.7MPa)

⑥ コイル仕様

無記号	標準
T	節電回路付(長期連続通電タイプ)

※バルブを長期連続通電で使用する場合は、必ず節電回路付を選択してください。
※節電回路付を選択した場合、通電時間にご注意ください。詳細は標準品のカタログをご参照願います。

⑦ 定格電圧

5	DC24V
6	DC12V

⑧ ランプ・サージ電圧保護回路およびコモン仕様

無記号	ランプ・サージ電圧保護回路なし(無極性)
R	サージ電圧保護回路付(無極性)
U	ランプ・サージ電圧保護回路付(無極性)
S	サージ電圧保護回路付(プラスコモン)
Z	ランプ・サージ電圧保護回路付(プラスコモン)
NS	サージ電圧保護回路付(マイナスコモン)
NZ	ランプ・サージ電圧保護回路付(マイナスコモン)

※節電回路付の場合、"Z, NZ"タイプになります。

⑨ マニュアル

無記号: ノンロック プッシュ式	D: プッシュターン ロック式 ドライバ 操作形
E: プッシュターン ロック式 手操作形	F: スライド形 ロック式

⑩ A, Bポート管接続口径

ねじ配管		
記号	管接続口径	適用シリーズ
02	1/4	SY7000

ワンタッチ管継手(ミリサイズ)

記号	A, Bポート	SY5000	SY7000
C4	ø4	●	—
C6	ø6	●	●
C8	ø8	●	●
C10	ø10	—	●
C12	ø12	—	●

⑪ ねじの種類

無記号	Rc
F	G
N	NPT
T	NPTF

※25A-の仕様、外形寸法図は標準品と同一です。

詳細は[WEBカタログ](#)参照

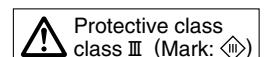

10型
横配管形

11型
裏配管形

プラグインコネクタ接続ベース

リード線対応

25A-SY5000/7000 Series



マニホールド型式表示方法

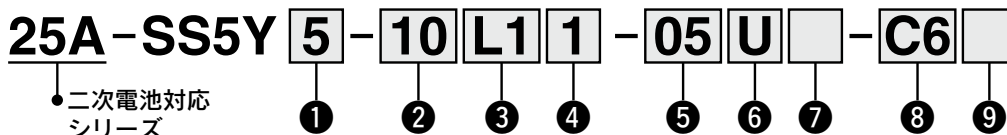

① シリーズ

5	SY5000
7	SY7000

② 型式

10	横配管形
11	裏配管形

③ リード線芯数

L1	34芯
L2	17芯
L3	9芯

④ リード線長さ

1	0.6m
2	1.5m
3	3m

⑥ P, Eポート取出位置

U	U側(2~10連)
D	D側(2~10連)
B	両側(2~24連)

⑦ 給排気ブロックAss'y仕様

無記号	内部パイロット仕様
S	内部パイロット仕様・サイレンサ内蔵
R	外部パイロット仕様

※サイレンサ内蔵の場合、3/5(E)ポートはプラグされます。
※サイレンサ内蔵タイプを使用する場合はエア吹出口に直接水などがからないように注意してください。

⑤ バルブ連数

(L1□の場合)

記号	連数	備考
02	2連	ダブル配線仕様 ^{注1)}
∴	∴	
16	16連	配列指定 ^{注2)} (ソレノイドの数32まで対応可能)
∴	∴	
24	24連	配列指定 ^{注2)} (ソレノイドの数8まで対応可能)
∴	∴	

(L3□の場合)

記号	連数	備考
02	2連	ダブル配線仕様 ^{注1)}
∴	∴	
04	4連	配列指定 ^{注2)} (ソレノイドの数8まで対応可能)
∴	∴	
08	8連	配列指定 ^{注2)} (ソレノイドの数8まで対応可能)
∴	∴	

(L2□の場合)

記号	連数	備考
02	2連	ダブル配線仕様 ^{注1)}
∴	∴	
08	8連	配列指定 ^{注2)} (ソレノイドの数16まで対応可能)
∴	∴	
16	16連	配列指定 ^{注2)} (ソレノイドの数16まで対応可能)
∴	∴	

注1) ダブル配線仕様: マニホールド全ての連数で2位置シングル・ダブル・3位置・4位置バルブが使用できます。
2位置シングルを使用すると制御信号に空番ができます。
信号に空番を作りたくない場合は配列指定で発注してください。

注2) 配列指定: 配線仕様をマニホールド仕様書にてご指示ください。
(シングル配線を指示した場所には2位置ダブル・3位置・4位置バルブは使用できなくなりますのでご注意ください。)

注3) ブランキングプレートAss'yの数も含みます。

⑧ A, Bポート管接続口径(ミリサイズ)

記号	A, Bポート	10型 横配管形		11型 裏配管形	
		SY5000	SY7000	SY5000	SY7000
C4 C6 C8 C10 C12 CM*	ストレータ	●	—	●	—
	ストレータ	●	●	●	●
	ストレータ	●	●	●	●
	ストレータ	—	●	—	●
	ストレータ	—	●	—	●
CM*	ストレータ口径混合	●	●	●	●
P, Eポート接続口径 (ワンタッチ管継手)		φ10	φ12	φ10	φ12

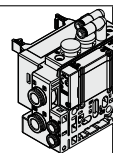

※CMの場合はマニホールド仕様書でご指示ください。
※P, Eポートの継手方向はA, Bポートと同じ方向の継手が取付けられます。

⑨ 取付方法

記号	取付方法	オプション	
		銘板プレート	連数印字
無記号	直接取付	—	—
AA		●	●
BA		●	—
D□	DINレール取付	—	—
A□		●	●
B□		●	—

注1) □はバルブ連数より長い場合に連数を記入してください。(下記DINレールオプション参照)

注2) 11型(裏配管形)は直接取付のみです。

DINレールオプション

無記号	標準長さ	
0	DIN金具付(DINレールなし)	
3	3連用	型式表示連数長さより長いレールを指定してください。
∴	∴	
24	24連用	

※25A-の仕様、外形寸法図は標準品と同一です。

詳細はWEBカタログ参照

バルブ型式表示方法(取付ねじ付)

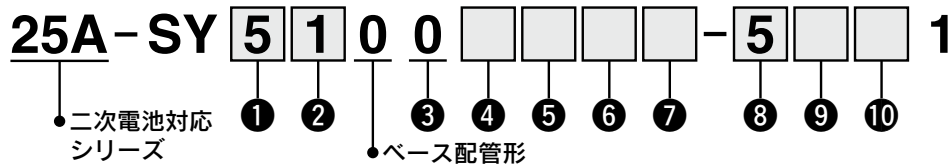

① シリーズ

5	SY5000
7	SY7000

② 切換方式

1	2位置シングル
2	2位置ダブル
3	3位置クローズドセンタ
4	3位置エキゾーストセンタ
5	3位置プレッシャセンタ
A	4位置デュアル3ポート(N.C./N.C.)
B	4位置デュアル3ポート(N.O./N.O.)
C	4位置デュアル3ポート(N.C./N.O.)

③ シール方式

0	弾性体シール
---	--------

④ パイロット仕様

無記号	内部パイロット
R	外部パイロット

※4位置デュアル3ポート弁の外部パイロット仕様を選択した場合、パイロット圧力にご注意ください。詳細は標準品SY(WEBカタログ)のバルブ仕様をご参照ください。

⑤ 背圧防止弁(バルブ内蔵タイプ)

無記号	なし
H	内蔵

※3位置およびSY7000にはバルブ内蔵タイプの背圧防止弁はありません。

⑥ パイロット弁オプション

無記号	標準(0.7MPa)
B	高速応答(0.7MPa)

⑦ コイル仕様

無記号	標準
T	節電回路付(長期連続通電タイプ)

※バルブを長期連続通電で使用する場合は、必ず節電回路付を選択してください。
※節電回路付を選択した場合、通電時間にご注意ください。詳細は標準品のカタログをご参照願います。

⑧ 定格電圧

5	DC24V
6	DC12V

⑨ ランプ・サージ電圧保護回路およびコモン仕様

無記号	ランプ・サージ電圧保護回路なし(無極性)
R	サージ電圧保護回路付(無極性)
U	ランプ・サージ電圧保護回路付(無極性)
S	サージ電圧保護回路付(プラスコモン)
Z	ランプ・サージ電圧保護回路付(プラスコモン)
NS	サージ電圧保護回路付(マイナスコモン)
NZ	ランプ・サージ電圧保護回路付(マイナスコモン)

※節電回路付の場合、"Z, NZ"タイプになります。

⑩ マニュアル

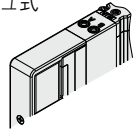
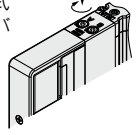
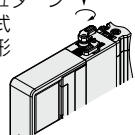
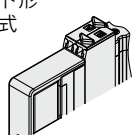
<p>無記号: ノンロック プッシュ式</p> 	<p>D: プッシュターン ロック式 ドライバ 操作形</p> 
<p>E: プッシュターン ロック式 手操作形</p> 	<p>F: スライド形 ロック式</p> 

※25A-の仕様、外形寸法図は標準品と同一です。

詳細はWEBカタログ参照

プラグインコネクタ接続ベース

リード線対応



12型
上配管形

25A-SY5000/7000 Series

マニホールド型式表示方法

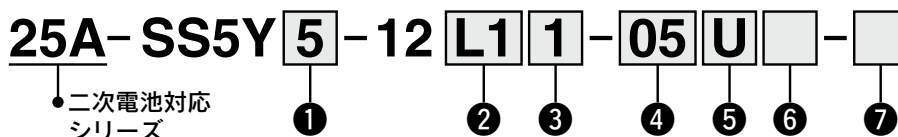

① シリーズ

5	SY5000
7	SY7000

② リード線芯数

L1	34芯
L2	17芯
L3	9芯

③ リード線長さ

1	0.6m
2	1.5m
3	3m

④ バルブ連数

(L1□の場合)

記号	連数	備考
02	2連	ダブル配線仕様 ^{注1)}
∴	∴	
16	16連	配列指定 ^{注2)} (ソレノイドの数32まで対応可能)
02	2連	
∴	∴	
24	24連	

(L3□の場合)

記号	連数	備考
02	2連	ダブル配線仕様 ^{注1)}
∴	∴	
04	4連	配列指定 ^{注2)} (ソレノイドの数8まで対応可能)
02	2連	
∴	∴	
08	8連	

(L2□の場合)

記号	連数	備考
02	2連	ダブル配線仕様 ^{注1)}
∴	∴	
08	8連	配列指定 ^{注2)} (ソレノイドの数16まで対応可能)
02	2連	
∴	∴	
16	16連	

注1) ダブル配線仕様: マニホールド全ての連数で2位置シングル・ダブル・3位置・4位置バルブが使用できます。

2位置シングルを使用すると制御信号に空番ができます。

信号に空番を作りたくない場合は配列指定で発注してください。

注2) 配列指定: 配線仕様をマニホールド仕様書にてご指示ください。
(シングル配線を指示した場所には2位置ダブル・3位置・4位置バルブは使用できなくなりますのでご注意ください。)

注3) ブランキングプレートAss'yの数も含みます。

⑤ P, Eポート取出位置

U ^{注)}	U側 (2~10連)
D ^{注)}	D側 (2~10連)
B	両側 (2~24連)

注) ⑥給排気ブロックAss'y仕様のサイレンサ内蔵タイプ"S"は、Pポート取出位置のUまたはDを選択ください。

⑥ 給排気ブロックAss'y仕様

無記号	内部パイロット仕様
S	内部パイロット仕様 サイレンサ内蔵

※サイレンサ内蔵タイプはP, Eポート取出位置U, Dのみです。また、3/5(E)ポートはプラグされます。なお、サイレンサ吹出口はP, Eポート取出位置の反対側になります。(例:P, Eポート取出位置Dの場合、サイレンサ吹出口はU側)

※サイレンサ内蔵タイプを使用する場合はエア吹出口に直接水などがからないように注意してください。

⑦ 取付方法

無記号	直接取付
D	DINレール取付 (DINレール付)
D0	DINレール取付 (DINレールなし)
D3	3連用
∴	∴
D24	24連用

標準長さより長いレールを指定してください。

※25A-の仕様、外形寸法図は標準品と同一です。

詳細はWEBカタログ参照

バルブ型式表示方法(取付ねじ付)

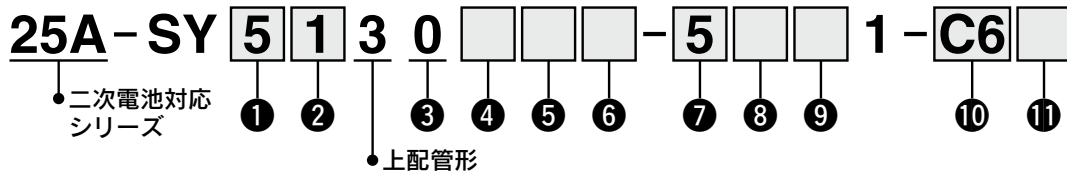

① シリーズ

5	SY5000
7	SY7000

② 切換方式

1	2位置シングル
2	2位置ダブル
3	3位置クローズドセンタ
4	3位置エキゾーストセンタ
5	3位置プレッシャセンタ
A	4位置デュアル3ポート(N.C./N.C.)
B	4位置デュアル3ポート(N.O./N.O.)
C	4位置デュアル3ポート(N.C./N.O.)

③ シール方式

0	弾性体シール
---	--------

④ 背圧防止弁(バルブ内蔵タイプ)

無記号	なし
H	内蔵

※3位置およびSY7000にはバルブ内蔵タイプの背圧防止弁はありません。

⑤ パイロット弁オプション

無記号	標準(0.7MPa)
B	高速応答(0.7MPa)

⑥ コイル仕様

無記号	標準
T	節電回路付(長期連続通電タイプ)

※バルブを長期連続通電で使用する場合は、必ず節電回路付を選択してください。
 ※節電回路付を選択した場合、通電時間にご注意ください。詳細は標準品のカタログをご参照願います。

⑦ 定格電圧

5	DC24V
6	DC12V

⑧ ランプ・サージ電圧保護回路およびコモン仕様

無記号	ランプ・サージ電圧保護回路なし(無極性)
R	サージ電圧保護回路付(無極性)
U	ランプ・サージ電圧保護回路付(無極性)
S	サージ電圧保護回路付(プラスコモン)
Z	ランプ・サージ電圧保護回路付(プラスコモン)
NS	サージ電圧保護回路付(マイナスコモン)
NZ	ランプ・サージ電圧保護回路付(マイナスコモン)

※節電回路付の場合、"Z、NZ"タイプになります。

⑨ マニュアル

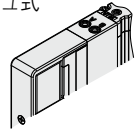
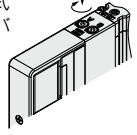
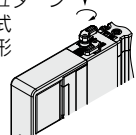
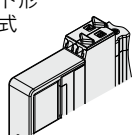
無記号: ノンロック プッシュ式 	D: プッシュターン ロック式 ドライバ 操作形 
E: プッシュターン ロック式 手操作形 	F: スライド形 ロック式 

⑩ A, Bポート管接続口径

ねじ配管

記号	管接続口径	適用シリーズ
02	1/4	SY7000

ワンタッチ管継手(ミリサイズ)

記号	A, Bポート	SY5000	SY7000
C4	ø4	●	—
C6	ø6	●	●
C8	ø8	●	●
C10	ø10	—	●
C12	ø12	—	●

⑪ ねじの種類

無記号	Rc
F	G
N	NPT
T	NPTF

※25A-の仕様、外形寸法図は標準品と同一です。

詳細はWEBカタログ参照

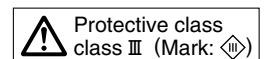

10型
横配管形

11型
裏配管形

プラグインコネクタ接続ベース

EX260シリーズ対応

25A-SY5000/7000 Series



マニホールド型式表示方法

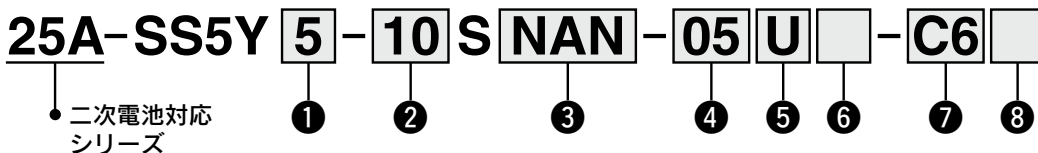

① シリーズ

5	SY5000
7	SY7000

② 型式

10	横配管形
11	裏配管形

③ SIユニット仕様(出力極性、プロトコル、出力点数、通信コネクタ仕様)

記号(出力極性)	プロトコル	出力点数	通信コネクタ仕様
プラスコモン(NPN) / マイナスコモン(PNP)			
0	SIユニットなし		
QA QAN	DeviceNet®	32	M12
QB QBN		16	
NA NAN	PROFIBUS DP	32	M12
NB NBN		16	
VA VAN	CC-Link	32	M12
VB VBN		16	
DA DAN	EtherCAT	32	M12
DB DBN		16	
FA FAN	PROFINET	32	M12
FB FBN		16	
EA EAN	EtherNet/IP™	32	M12
EB EBN		16	
— KAN	IO-Link	32	M12

- 注1) SIユニットなしの場合、搭載するSIユニットで出力極性が決まります。バルブの共通仕様と一致していることをご確認ください。
- 注2) SIユニットなしの場合、DINレール付は、選択できません。
- 注3) IO-Linkはマイナスコモン(PNP)のみで、32点出力の設定のみです。

④ バルブ連数

SIユニット 出力点数32の場合

記号	連数	備考
02	2連	ダブル配線仕様注1)
∴	∴	
16	16連	配列指定注2) (ソレノイドの数32まで対応可能)
02	2連	
∴	∴	
24	24連	

SIユニット 出力点数16の場合

記号	連数	備考
02	2連	ダブル配線仕様注1)
∴	∴	
08	8連	配列指定注2) (ソレノイドの数16まで対応可能)
02	2連	
∴	∴	
16	16連	

- 注1) ダブル配線仕様: マニホールド全ての連数で2位置シングル・ダブル・3位置・4位置バルブが使用できます。2位置シングルを使用すると制御信号に空番ができます。信号に空番を作りたくない場合は配列指定で発注してください。
- 注2) 配列指定: 配線仕様をマニホールド仕様書にてご指示ください。(シングル配線を指示した場所には2位置ダブル・3位置・4位置バルブは使用できなくなりますのでご注意ください。)
- 注3) プランニングプレートAss'yの数も含まれます。
- 注4) SIユニットなし(S0)につきましては、取付ける予定のSIユニットの最大ソレノイド数にご注意ください。また、配列指定がある場合はマニホールド仕様書にてご指示ください。

⑤ P, Eポート取出位置

U	U側(2~10連)
D	D側(2~10連)
B	両側(2~24連)

⑥ 給排気ブロックAss'y仕様

無記号	内部パイロット仕様
S	内部パイロット仕様・サイレンサ内蔵
R	外部パイロット仕様

- ※サイレンサ内蔵の場合、3/5(E)ポートはプラグされます。
- ※サイレンサ内蔵タイプを使用する場合はエア吹出口に直接水などがつかないようにご注意ください。

⑧ 取付方法

記号	取付方法	オプション	
		銘板プレート	連数印字
無記号	直接取付	—	—
AA		●	●
BA		●	—
D□	DINレール取付	—	—
A□		●	●
B□		●	—

- 注1) □はバルブ連数より長い場合に連数を記入してください。(下記DINレールオプション参照)
- 注2) 11型(裏配管形)は直接取付のみです。

DINレールオプション

無記号	標準長さ	
0	DIN金具付(DINレールなし)	
3	3連用	型式表示連数長さより長いレールを指定してください。
∴	∴	
24	24連用	

⑦ A, Bポート管接続口径(ミリサイズ)

記号	A, Bポート	10型 横配管形		11型 裏配管形	
		SY5000	SY7000	SY5000	SY7000
C4	ストレート	●	—	●	—
C6		●	●	●	●
C8		●	●	●	●
C10		—	●	—	●
C12		—	●	—	●
CM*	ストレート口径混合	●	●	●	●
P, Eポート接続口径(ワンタッチ管継手)		φ10	φ12	φ10	φ12

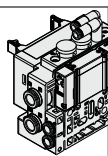

※CMの場合はマニホールド仕様書でご指示ください。

※25A-の仕様、外形寸法図は標準品と同一です。

詳細はWEBカタログ参照

EX260一体型(出力対応)シリアル伝送システムの詳細につきましては、SMCホームページWEBカタログおよび「取扱説明書」、搭載するSIユニット等の品番につきましては本書P.53をご参照ください。取扱説明書はSMCホームページからダウンロードください。
https://www.smcworld.com

バルブ型式表示方法(取付ねじ付)

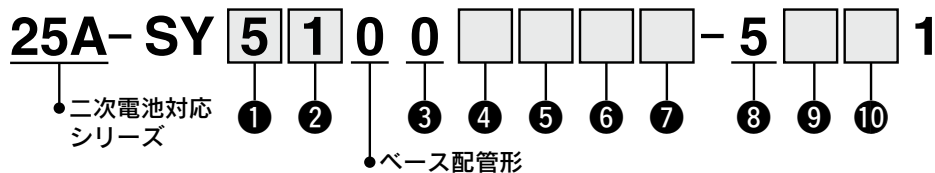

① シリーズ

5	SY5000
7	SY7000

② 切換方式

1	2位置シングル
2	2位置ダブル
3	3位置クローズドセンタ
4	3位置エキゾーストセンタ
5	3位置プレッシャセンタ
A	4位置デュアル3ポート(N.C./N.C.)
B	4位置デュアル3ポート(N.O./N.O.)
C	4位置デュアル3ポート(N.C./N.O.)

③ シール方式

0	弾性体シール
---	--------

④ パイロット仕様

無記号	内部パイロット
R	外部パイロット

※4位置デュアル3ポート弁の外部パイロット仕様を選択した場合、パイロット圧力にご注意ください。詳細は標準品SY (WEBカタログ) のバルブ仕様をご参照ください。

⑤ 背圧防止弁(バルブ内蔵タイプ)

無記号	なし
H	内蔵

※3位置およびSY7000にはバルブ内蔵タイプの背圧防止弁はありません。

⑥ パイロット弁オプション

無記号	標準(0.7MPa)
B	高速応答(0.7MPa)

⑦ コイル仕様

無記号	標準
T	節電回路付(長期連続通電タイプ)

※バルブを長期連続通電で使用する場合は、必ず節電回路付を選択してください。
 ※節電回路付を選択した場合、通電時間にご注意ください。詳細は標準品のカタログをご参照ください。

⑧ 定格電圧

5	DC24V
---	-------

⑨ ランプ・サージ電圧保護回路およびコモン仕様

R	サージ電圧保護回路付(無極性)
U	ランプ・サージ電圧保護回路付(無極性)
S	サージ電圧保護回路付(プラスコモン)
Z	ランプ・サージ電圧保護回路付(プラスコモン)
NS	サージ電圧保護回路付(マイナスコモン)
NZ	ランプ・サージ電圧保護回路付(マイナスコモン)

※SIユニット出力極性がプラスコモンの場合、バルブはR, U, S, Zを選択してください。
 SIユニット出力極性がマイナスコモンの場合、バルブはR, U, NS, NZを選択してください。

※節電回路付の場合、“Z, NZ”タイプになります。

⑩ マニュアル

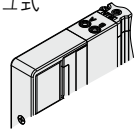
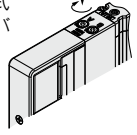
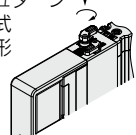
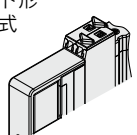
無記号: ノンロック プッシュ式 	D: プッシュターン ロック式 ドライバ 操作形 
E: プッシュターン ロック式 手操作形 	F: スライド形 ロック式 

※25A-の仕様、外形寸法図は標準品と同一です。

詳細はWEBカタログ参照

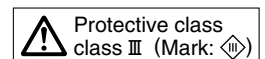

プラグインコネクタ接続ベース

EX260シリーズ対応

25A-SY5000/7000 Series



12型
上配管形

マニホールド型式表示方法



① シリーズ

5	SY5000
7	SY7000

② SIユニット仕様(出力極性、プロトコル、出力点数、通信コネクタ仕様)

記号(出力極性)		プロトコル	出力点数	通信コネクタ仕様
プラスコモン(NPN)	マイナスコモン(PNP)			
0 SIユニットなし				
QA	QAN	DeviceNet®	32	M12
QB	QBN		16	
NA	NAN	PROFIBUS DP	32	M12
NB	NBN		16	
VA	VAN	CC-Link	32	M12
VB	VBN		16	
DA	DAN	EtherCAT	32	M12
DB	DBN		16	
FA	FAN	PROFINET	32	M12
FB	FBN		16	
EA	EAN	EtherNet/IP™	32	M12
EB	EBN		16	
—	KAN	IO-Link	32	M12

注1) SIユニットなしの場合、搭載するSIユニットで出力極性が決まります。バルブのコモン仕様と一致していることをご確認ください。

注2) SIユニットなしの場合、DINレール付は、選択できません。

注3) IO-Linkはマイナスコモン(PNP)のみで、32点出力の設定のみです。

③ バルブ連数

SIユニット 出力点数32の場合

記号	連数	備考
02	2連	ダブル配線仕様注1)
⋮	⋮	
16	16連	
02	2連	配列指定注2) (ソレノイドの数32まで対応可能)
⋮	⋮	
24	24連	

SIユニット 出力点数16の場合

記号	連数	備考
02	2連	ダブル配線仕様注1)
⋮	⋮	
08	8連	
02	2連	配列指定注2) (ソレノイドの数16まで対応可能)
⋮	⋮	
16	16連	

注1) ダブル配線仕様: マニホールド全ての連数で2位置シングル・ダブル・3位置・4位置バルブが使用できます。2位置シングルを使用すると制御信号に空番ができます。信号に空番を作りたくない場合は配列指定で発注してください。

注2) 配列指定: 配線仕様をマニホールド仕様書にてご指示ください。(シングル配線を指示した場所には2位置ダブル・3位置・4位置バルブは使用できなくなりますのでご注意ください。)

注3) ブランキングプレートAss'yの数も含まれます。

注4) SIユニットなし(S0)につきましては、取付ける予定のSIユニットの最大ソレノイド数にご注意ください。また、配列指定がある場合はマニホールド仕様書にてご指示ください。

④ P, Eポート取出位置

U注)	U側(2~10連)
D注)	D側(2~10連)
B	両側(2~24連)

注) ④給排気ブロックAss'y仕様のサイレンサ内蔵タイプ"S"は、Pポート取出位置のUまたはDを選択ください。

⑤ 給排気ブロックAss'y仕様

無記号	内部パイロット仕様
S	内部パイロット仕様・サイレンサ内蔵

※サイレンサ内蔵タイプはP, Eポート取出位置U, Dのみです。また、3/5(E)ポートはプラグされます。なお、サイレンサ吹出口はP, Eポート取出位置の反対側になります。(例:P, Eポート取出位置Dの場合、サイレンサ吹出口はU側) ※サイレンサ内蔵タイプを使用する場合はエア吹出口に直接水などがつかないようにご注意ください。

⑥ 取付方法

無記号	直接取付
D	DINレール取付(DINレール付)
D0	DINレール取付(DINレールなし)
D3	3連用
⋮	⋮
D24	24連用

※SIユニットなしでDINレール取付が必要な場合はD0を選択し、DINレール長さは寸法図のL3を参照し別途手配ください。

※25A-の仕様、外形寸法図は標準品と同一です。

詳細はWEBカタログ参照

EX260一体型(出力対応)シリアル伝送システムの詳細につきましては、SMCホームページWEBカタログおよび「取扱説明書」、搭載するSIユニット等の品番につきましては本書P.53をご参照ください。取扱説明書はSMCホームページからダウンロードください。
https://www.smcworld.com

バルブ型式表示方法(取付ねじ付)

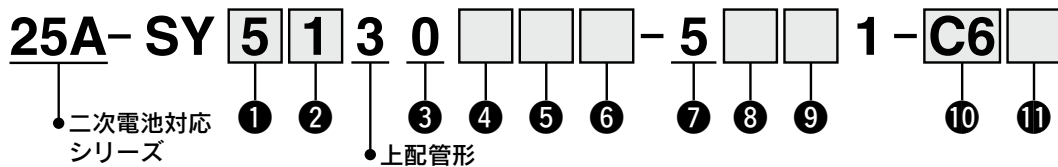

① シリーズ

5	SY5000
7	SY7000

② 切換方式

1	2位置シングル
2	2位置ダブル
3	3位置クローズドセンタ
4	3位置エキゾーストセンタ
5	3位置プレッシャセンタ
A	4位置デュアル3ポート(N.C./N.C.)
B	4位置デュアル3ポート(N.O./N.O.)
C	4位置デュアル3ポート(N.C./N.O.)

③ シール方式

0	弾性体シール
---	--------

④ 背圧防止弁(バルブ内蔵タイプ)

無記号	なし
H	内蔵

※3位置およびSY7000にはバルブ内蔵タイプの背圧防止弁はありません。

⑤ パイロット弁オプション

無記号	標準(0.7MPa)
B	高速応答(0.7MPa)

⑥ コイル仕様

無記号	標準
T	節電回路付(長期連続通電タイプ)

※バルブを長期連続通電で使用する場合は、必ず節電回路付を選択してください。
※節電回路付を選択した場合、通電時間にご注意ください。詳細は標準品のカタログをご参照願います。

⑦ 定格電圧

5	DC24V
---	-------

⑧ ランプ・サージ電圧保護回路およびコモン仕様

R	サージ電圧保護回路付(無極性)
U	ランプ・サージ電圧保護回路付(無極性)
S	サージ電圧保護回路付(プラスコモン)
Z	ランプ・サージ電圧保護回路付(プラスコモン)
NS	サージ電圧保護回路付(マイナスコモン)
NZ	ランプ・サージ電圧保護回路付(マイナスコモン)

※SIユニット出力極性がプラスコモンの場合、バルブはR, U, S, Zを選択してください。
SIユニット出力極性がマイナスコモンの場合、バルブはR, U, NS, NZを選択してください。
※節電回路付の場合、“Z, NZ”タイプになります。

⑨ マニュアル

無記号: ノンロック プッシュ式	D: プッシュターン ロック式 ドライバ 操作形
E: プッシュターン ロック式 手操作形	F: スライド形 ロック式

⑩ A, Bポート管接続口径
ねじ配管

記号	管接続口径	適用シリーズ
02	1/4	SY7000

ワンタッチ管継手(ミリサイズ)

記号	A, Bポート	SY5000	SY7000
C4	ø4	●	—
C6	ø6	●	●
C8	ø8	●	●
C10	ø10	—	●
C12	ø12	—	●

⑪ ねじの種類

無記号	Rc
F	G
N	NPT
T	NPTF

※25A-の仕様、外形寸法図は標準品と同一です。

詳細は[WEBカタログ](#)参照

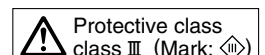

10型
横配管形

11型
裏配管形

プラグインコネクタ接続ベース

EX126シリーズ対応

25A-SY5000/7000 Series

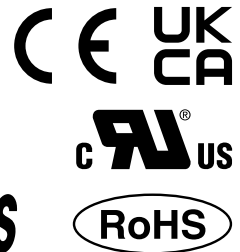

マニホールド型式表示方法

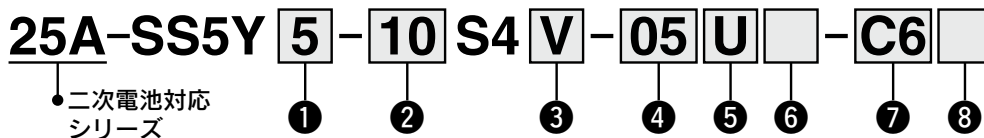

① シリーズ

5	SY5000
7	SY7000

② 型式

10	横配管形
11	裏配管形

③ SIユニット仕様

0	SIユニットなし
V	CC-Link対応(プラスコモン NPN)

※SIユニットなしの場合は端子台プレートのみ付きます。
SIユニット品番はP.53をご参照ください。

④ ハルブ連数

記号	連数	備考
02	2連	ダブル配線仕様 ^{注1)}
⋮	⋮	
08	8連	
02	2連	配列指定 ^{注2)} (ソレノイドの数16まで対応可能)
⋮	⋮	
16	16連	

注1) ダブル配線仕様: マニホールド全ての連数で2位置シングル・ダブル・3位置・4位置バルブが使用できます。
信号に空番をつくりたくない場合は配列指定で発注してください。

注2) 配列指定: 配線仕様をマニホールド仕様書にてご指示ください。
(シングル配線を指示した場所には2位置ダブル・3位置・4位置バルブは使用できなくなりますのでご注意ください。)

注3) ブランキングプレートAss'yの数も含まず。

⑤ P, Eポート取出位置

U	U側(2~10連)
D	D側(2~10連)
B	両側(2~16連)

⑥ 給排気ブロックAss'y仕様

無記号	内部パイロット仕様
S	内部パイロット仕様・サイレンサ内蔵
R	外部パイロット仕様

※サイレンサ内蔵の場合、3/5(E)ポートはプラグされます。
※サイレンサ内蔵タイプを使用する場合はエア吹出口に直接水などがつかないように注意してください。

⑧ 取付方法

記号	取付方法	オプション	
		銘板プレート	連数印字
無記号	直接取付	—	—
AA		●	●
BA	●	—	—
D□	DINレール取付	—	—
A□		●	●
B□		●	—

注1) □はバルブ連数より長い場合に連数を記入してください。(下記DINレールオプション参照)
注2) 11型(裏配管形)は直接取付のみです。

DINレールオプション

無記号	標準長さ	
0	DIN金具付(DINレールなし)	
3	3連用	型式表示連数長さより長いレールを指定してください。
⋮	⋮	
16	16連用	

⑦ A, Bポート管接続口径(ミリサイズ)

記号	A, Bポート	10型 横配管形		11型 裏配管形		
		SY5000	SY7000	SY5000	SY7000	
C4	ø4	●	—	●	—	
C6	ストレート	ø6	●	●	●	
C8		ø8	●	●	●	
C10		ø10	—	●	—	●
C12		ø12	—	●	—	●
CM*	ストレート口径混合	●	●	●	●	
P, Eポート接続口径(ワンタッチ管継手)		ø10	ø12	ø10	ø12	

※CMの場合はマニホールド仕様書でご指示ください。
※P, Eポートの継手方向はA, Bポートと同じ方向の継手が取付けられます。

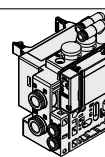

※25A-の仕様、外形寸法図は標準品と同一です。

詳細はWEBカタログ参照

EX126一体型(出力対応)シリアル伝送システムの詳細につきましては、SMCホームページWEBカタログおよび「取扱説明書」、搭載するSIユニット等の品番につきましては本書P.53をご参照ください。
取扱説明書はSMCホームページからダウンロードください。
<https://www.smcworld.com>

バルブ型式表示方法(取付ねじ付)

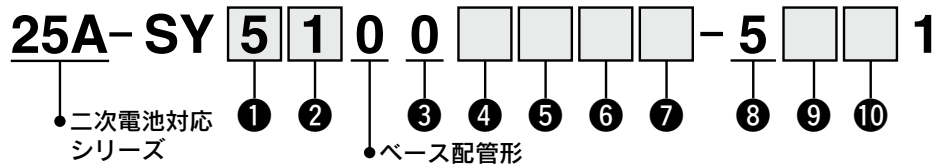

① シリーズ

5	SY5000
7	SY7000

② 切換方式

1	2位置シングル
2	2位置ダブル
3	3位置クローズドセンタ
4	3位置エキゾーストセンタ
5	3位置プレッシャセンタ
A	4位置デュアル3ポート(N.C./N.C.)
B	4位置デュアル3ポート(N.O./N.O.)
C	4位置デュアル3ポート(N.C./N.O.)

③ シール方式

0	弾性体シール
---	--------

④ パイロット仕様

無記号	内部パイロット
R	外部パイロット

※4位置デュアル3ポート弁の外部パイロット仕様を選択した場合、パイロット圧力にご注意ください。詳細は標準品SY(WEBカタログ)のバルブ仕様をご参照ください。

⑤ 背圧防止弁(バルブ内蔵タイプ)

無記号	なし
H	内蔵

※3位置およびSY7000にはバルブ内蔵タイプの背圧防止弁はありません。

⑥ パイロット弁オプション

無記号	標準(0.7MPa)
B	高速応答(0.7MPa)

⑦ コイル仕様

無記号	標準
T	節電回路付(長期連続通電タイプ)

※バルブを長期連続通電で使用する場合は、必ず節電回路付を選択してください。
※節電回路付を選択した場合、通電時間にご注意ください。詳細は標準品のカatalogをご参照願います。

⑧ 定格電圧

5	DC24V
---	-------

⑨ ランプ・サージ電圧保護回路およびコモン仕様

R	サージ電圧保護回路付(無極性)
U	ランプ・サージ電圧保護回路付(無極性)
S	サージ電圧保護回路付(プラスコモン)
Z	ランプ・サージ電圧保護回路付(プラスコモン)

※節電回路付の場合、"Z"タイプになります。

⑩ マニュアル

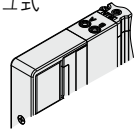
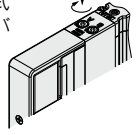
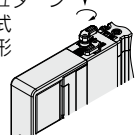
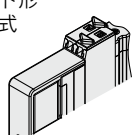
<p>無記号: ノンロック プッシュ式</p> 	<p>D: プッシュターン ロック式 ドライバ 操作形</p> 
<p>E: プッシュターン ロック式 手操作形</p> 	<p>F: スライド形 ロック式</p> 

※25A-の仕様、外形寸法図は標準品と同一です。

詳細はWEBカタログ参照

プラグインコネクタ接続ベース

EX126シリーズ対応

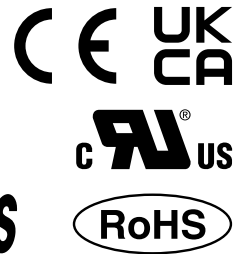

12型
上配管形

25A-SY5000/7000 Series

マニホールド型式表示方法

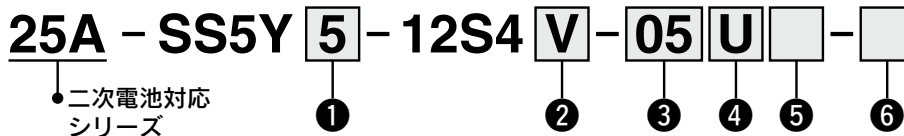

① シリーズ

5	SY5000
7	SY7000

② SIユニット仕様

0	SIユニットなし
V	CC-Link対応(プラスコモン NPN)

※SIユニットなしの場合は端子台プレートのみ付きます。
SIユニット品番はP.53をご参照ください。

③ バルブ連数

記号	連数	備考
02	2連	ダブル配線仕様 ^{注1)}
⋮	⋮	
08	8連	
02	2連	配列指定 ^{注2)} (ソレノイドの数16まで対応可能)
⋮	⋮	
16	16連	

注1) ダブル配線仕様: マニホールド全ての連数で2位置シングル・ダブル・3位置・4位置バルブが使用できます。

信号に空番をつくりたくない場合は配列指定で発注してください。

注2) 配列指定: 配線仕様をマニホールド仕様書にてご指示ください。

(シングル配線を指示した場所には2位置ダブル・3位置・4位置バルブは使用できなくなりますのでご注意ください。)

注3) ブランキングプレートAss'yの数も含まれません。

④ P, Eポート取出位置

U ^{注)}	U側(2~10連)
D ^{注)}	D側(2~10連)
B	両側(2~16連)

注) ⑤給排気ブロックAss'y仕様のサイレンサ内蔵タイプ"S"は、Pポート取出位置のUまたはDを選択ください。

⑤ 給排気ブロックAss'y仕様

無記号	内部パイロット仕様
S	内部パイロット仕様・サイレンサ内蔵

※サイレンサ内蔵タイプはP, Eポート取出位置U, Dのみです。また、3/5(E)ポートはプラグされます。なお、サイレンサ吹出口はP, Eポート取出位置の反対側になります。(例:P, Eポート取出位置Dの場合、サイレンサ吹出口はU側)

※サイレンサ内蔵タイプを使用する場合はエア吹出口に直接水などがつかないように注意してください。

⑥ 取付方法

無記号	直接取付	
D	DINレール取付(DINレール付)	
D0	DINレール取付(DINレールなし)	
D3	3連用	標準長さより長いレールを指定してください。
⋮	⋮	
D16	16連用	

※25A-の仕様、外形寸法図は標準品と同一です。

詳細は[WEBカタログ](#)参照

EX126一体型(出力対応)シリアル伝送システムの詳細につきましては、SMCホームページ[WEBカタログ](#)および「取扱説明書」、搭載するSIユニット等の品番につきましては本書P.53をご参照ください。
取扱説明書はSMCホームページからダウンロードください。
<https://www.smcworld.com>

バルブ型式表示方法(取付ねじ付)

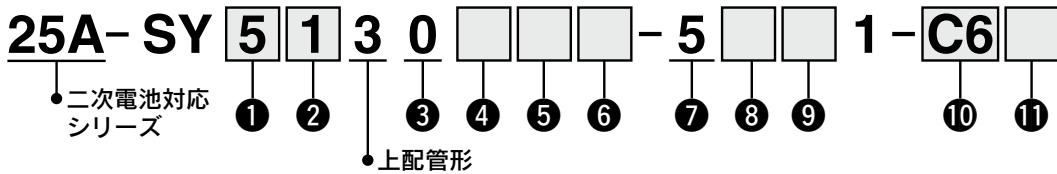

① シリーズ

5	SY5000
7	SY7000

② 切換方式

1	2位置シングル
2	2位置ダブル
3	3位置クローズドセンタ
4	3位置エキゾーストセンタ
5	3位置プレッシャセンタ
A	4位置デュアル3ポート(N.C./N.C.)
B	4位置デュアル3ポート(N.O./N.O.)
C	4位置デュアル3ポート(N.C./N.O.)

③ シール方式

0	弾性体シール
---	--------

④ 背圧防止弁(バルブ内蔵タイプ)

無記号	なし
H	内蔵

※3位置およびSY7000にはバルブ内蔵タイプの背圧防止弁はありません。

⑤ パイロット弁オプション

無記号	標準(0.7MPa)
B	高速応答(0.7MPa)

⑥ コイル仕様

無記号	標準
T	節電回路付(長期連続通電タイプ)

※バルブを長期連続通電で使用する場合は、必ず節電回路付を選択してください。
 ※節電回路付を選択した場合、通電時間にご注意ください。詳細は標準品のカタログをご参照いたします。

⑦ 定格電圧

5	DC24V
---	-------

⑧ ランプ・サージ電圧保護回路およびコモン仕様

R	サージ電圧保護回路付(無極性)
U	ランプ・サージ電圧保護回路付(無極性)
S	サージ電圧保護回路付(プラスコモン)
Z	ランプ・サージ電圧保護回路付(プラスコモン)

※節電回路付の場合、"Z"タイプになります。

⑨ マニュアル

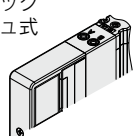
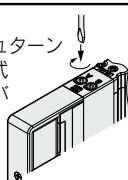
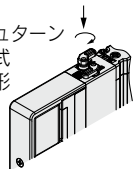
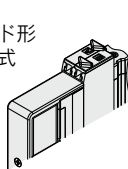
<p>無記号: ノンロック プッシュ式</p> 	<p>D: プッシュターン ロック式 ドライバ 操作形</p> 
<p>E: プッシュターン ロック式 手操作形</p> 	<p>F: スライド形 ロック式</p> 

⑩ A, Bポート管接続口径

ねじ配管		
記号	管接続口径	適用シリーズ
02	1/4	SY7000

ワンタッチ管継手(ミリサイズ)

記号	A, Bポート	SY5000	SY7000
C4	φ4	●	—
C6	φ6	●	●
C8	φ8	●	●
C10	φ10	—	●
C12	φ12	—	●

⑪ ねじの種類

無記号	Rc
F	G
N	NPT
T	NPTF

※25A-の仕様、外形寸法図は標準品と同一です。

詳細はWEBカタログ参照

△ 注意

取付ねじ締付トルク
M3:0.8N・m

マニホールドオプション

■ブランキングプレートAss'y

(取付ねじ付)

バルブの追加予定がある場合やメンテナンス時に使用します。取付ねじがブランキングプレートから脱落しにくいように、ブランキングプレートに脱落防止構造を施しています。

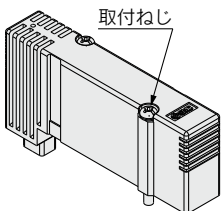

25A-SY50M-26-1A

ブランキングプレートAss'y型式表示方法

25A-SY **5** 0M-26- 1 A

シリーズ	
5	SY5000
7	SY7000

● ベース仕様

1	プラグインコネクタ接続ベース用
---	-----------------

※25A-の仕様、外形寸法図は標準品と同一です。

詳細はWEBカタログ参照

25A-SY5000/7000 Series

SIユニット品番

部品名	SIユニット品番	備考
EX260 SIユニット	EX260-SPR1-X117	PROFIBUS DP M12コネクタ 32点出力 マイナスコモン(PNP)
	EX260-SPR2-X117	PROFIBUS DP M12コネクタ 32点出力 プラスコモン(NPN)
	EX260-SPR3-X117	PROFIBUS DP M12コネクタ 16点出力 マイナスコモン(PNP)
	EX260-SPR4-X117	PROFIBUS DP M12コネクタ 16点出力 プラスコモン(NPN)
	EX260-SDN1-X117	DeviceNet® M12コネクタ 32点出力 マイナスコモン(PNP)
	EX260-SDN2-X117	DeviceNet® M12コネクタ 32点出力 プラスコモン(NPN)
	EX260-SDN3-X117	DeviceNet® M12コネクタ 16点出力 マイナスコモン(PNP)
	EX260-SDN4-X117	DeviceNet® M12コネクタ 16点出力 プラスコモン(NPN)
	EX260-SEC1-X117	EtherCAT M12コネクタ 32点出力 マイナスコモン(PNP)
	EX260-SEC2-X117	EtherCAT M12コネクタ 32点出力 プラスコモン(NPN)
	EX260-SEC3-X117	EtherCAT M12コネクタ 16点出力 マイナスコモン(PNP)
	EX260-SEC4-X117	EtherCAT M12コネクタ 16点出力 プラスコモン(NPN)
	EX260-SMJ1-X117	CC-Link M12コネクタ 32点出力 マイナスコモン(PNP)
	EX260-SMJ2-X117	CC-Link M12コネクタ 32点出力 プラスコモン(NPN)
	EX260-SMJ3-X117	CC-Link M12コネクタ 16点出力 マイナスコモン(PNP)
	EX260-SMJ4-X117	CC-Link M12コネクタ 16点出力 プラスコモン(NPN)
	EX260-SPN1-X117	PROFINET M12コネクタ 32点出力 マイナスコモン(PNP)
	EX260-SPN2-X117	PROFINET M12コネクタ 32点出力 プラスコモン(NPN)
	EX260-SPN3-X117	PROFINET M12コネクタ 16点出力 マイナスコモン(PNP)
	EX260-SPN4-X117	PROFINET M12コネクタ 16点出力 プラスコモン(NPN)
	EX260-SEN1-X117	EtherNet/IP™ M12コネクタ 32点出力 マイナスコモン(PNP)
	EX260-SEN2-X117	EtherNet/IP™ M12コネクタ 32点出力 プラスコモン(NPN)
EX260-SEN3-X117	EtherNet/IP™ M12コネクタ 16点出力 マイナスコモン(PNP)	
EX260-SEN4-X117	EtherNet/IP™ M12コネクタ 16点出力 プラスコモン(NPN)	
EX260-SIL1-X117	IO-Link M12コネクタ 32点出力 マイナスコモン(PNP)	
EX126 SIユニット	EX126D-SMJ1-X220	CC-Link対応(端子台) 16点出力 プラスコモン(NPN)

バルブ取付ねじ品番

部品名	シリーズ		備考
	SY5000	SY7000	
プライマيناベ小ねじ	SY5000-223-1A	SY7000-224-1A	左記品番はバルブ10台分(SY5000:20本/SY7000:30本)となります。

ワンタッチ管継手品番

管接続口径		25A-SY5000	25A-SY7000
A・B ポート	ミリ サイズ		
	φ4ワンタッチ管継手(ストレート)	90-VVQ1000-51A-C4	—
	φ6ワンタッチ管継手(ストレート)	90-VVQ1000-51A-C6	25A-KJH06-17-X1607
	φ8ワンタッチ管継手(ストレート)	90-VVQ1000-51A-C8	90-VVQ2000-51A-C8
	φ10ワンタッチ管継手(ストレート)	—	90-VVQ2000-51A-C10
	φ12ワンタッチ管継手(ストレート)	—	25A-KQ2H12-17-X1607
P・E ポート	ミリ サイズ		
	φ10ワンタッチ管継手(ストレート)	90-VVQ2000-51A-C10	—
	φ12ワンタッチ管継手(ストレート)	—	90-VVQ4000-50B-C12

マニホールドオプション

単独SUP.,EXH.スペーサAss'y型式表示方法

ワンタッチ管継手
ストレートタイプ

25A-SY **5** **0M** - **38** - **1 A** - **C6**

●シリーズ

5	SY5000
7	SY7000

●スペーサの種類

38	単独SUP.スペーサ
39	単独EXH.スペーサ

●管接続口径(ミリサイズ)

記号	P,Eポート	SY5000	SY7000
C4	φ4	●	—
C6	φ6	●	●
C8	φ8	●	●
C10	φ10	—	●
C12	φ12	—	●

取付ねじ品番

SY5000:SY5000-223-2A(2本組)
SY7000:SV1000-136-12A(3本組)

単独SUP.,EXH.ブロックAss'y型式表示方法

ワンタッチ管継手
ストレートタイプ

25A-SY **5** **0M** - **78** - **1 A** - **C6**

●シリーズ

5	SY5000
7	SY7000

●ブロックの種類

78	単独SUP.ブロック
79	単独EXH.ブロック

●管接続口径(ミリサイズ)

記号	P,Eポート	SY5000	SY7000
C4	φ4	●	—
C6	φ6	●	●
C8	φ8	●	●
C10	φ10	—	●
C12	φ12	—	●

マニホールド部品品番

① マニホールドブロック Ass'y

25A-SY 5 0M-2-1 D A-C6

シリーズ

5	SY5000
7	SY7000

配管方向

1	横配管・上配管
2	裏配管

配線仕様

S	シングル配線
D	ダブル配線

● A, Bポート管接続口径(ワンタッチ管継手)

記号	A, Bポート	SY5000	SY7000	備考
C4	φ4	●	—	横/裏配管用ミリサイズ
C6	φ6	●	●	
C8	φ8	●	●	
C10	φ10	—	●	
C12	φ12	—	●	
00	プラグ	●	●	上配管用

② 給排気ブロック Ass'y

① Dサブコネクタ(IP40)用

25A-SY 5 0M-1-11 A 1-C10

シリーズ

5	SY5000
7	SY7000

給排気ブロック Ass'y仕様

11	Dサブコネクタ対応(IP40)
----	-----------------

パイロット・サイレンサ/配管仕様

記号	パイロット仕様		サイレンサ内蔵	配管方向
	内部	外部		
無記号	●	—	—	横
S	●	—	●	
R	—	●	—	
V	●	—	—	上
VP	●	—	●*	
B	●	—	—	
BS	●	—	●	裏
BR	—	●	—	

※サイレンサ用(給気側)。Eポートにプラグされます。

● 取付方法

無記号	直接取付
D0	DINレール取付(DINレールなし)

※裏配管用は無記号になります。

● P, Eポート管接続口径(ワンタッチ管継手)

記号	P, Eポート	SY5000	SY7000	備考
C10	φ10	●	—	横/裏/上配管用ミリサイズ
C12	φ12	—	●	
00 ^{注)}	プラグ	●	●	P, Eポート取出位置片側仕様または上配管用

注) パイロット・配管仕様が“無記号”および“S”, “V”, “B”の場合のみ選択可能です。

● コネクタ取出方向

1	コネクタ上向き
2	コネクタ横向き

● クランプ金具 Ass'y

シリーズ	品番
25A-SY5000/7000用	25A-SY50M-15-3A

※1個単位の品番となります。

② 端子台ボックス用

25A-SY 5 0M-1-1A 1-C10

シリーズ

5	SY5000
7	SY7000

パイロット・サイレンサ/配管仕様

記号	パイロット仕様		サイレンサ内蔵	配管方向
	内部	外部		
無記号	●	—	—	横
S	●	—	●	
R	—	●	—	
V	●	—	—	上
VP	●	—	●*	
B	●	—	—	
BS	●	—	●	裏
BR	—	●	—	

※サイレンサ用(給気側)。Eポートにプラグされます。

● 取付方法

無記号	直接取付
D0	DINレール取付(DINレールなし)

※裏配管用は無記号になります。

● P, Eポート管接続口径(ワンタッチ管継手)

記号	P, Eポート	SY5000	SY7000	備考
C10	φ10	●	—	横/裏/上配管用ミリサイズ
C12	φ12	—	●	
00 ^{注)}	プラグ	●	●	P, Eポート取出位置片側仕様または上配管用

注) パイロット・配管仕様が“無記号”および“S”, “V”, “B”の場合のみ選択可能です。

端子台ボックスハウジング Ass'y

25A-VVQC1000-T0-1

端子台ボックス用 クランプ金具 Ass'y

25A-SY30M-15-6A

※1個単位の品番となります。

● クランプ金具 Ass'y

シリーズ	品番
25A-SY5000/7000用	25A-SY50M-15-3A

※1個単位の品番となります。

25A-SY5000/7000 Series

マニホールド部品品番

③リード線用

25A-SY **5** 0M-1-1A - **C10** -

シリーズ

5	SY5000
7	SY7000

パイロット・サイレンサ/配管仕様

記号	パイロット仕様		サイレンサ	配管方向
	内部	外部	内蔵	
無記号	●	—	—	横
S	●	—	●	
R	—	●	—	
V	●	—	—	上
VP	●	—	●*	
B	●	—	—	裏
BS	●	—	●	
BR	—	●	—	

※サイレンサ用(給気側)。Eポートにプラグされます。

取付方法

無記号	直接取付
D0	DINレール取付(DINレールなし)

※裏配管用は無記号になります。

P, Eポート管接続口径(ワンタッチ管継手)

記号	P, Eポート	SY5000	SY7000	備考
C10	φ10	●	—	横/裏/上配管用 ミリサイズ
C12	φ12	—	●	
00 ^{注)}	プラグ	●	●	P, Eポート取出位置 片側仕様または上配管用

注) パイロット・配管仕様が“無記号”および“S”, “V”, “B”の場合のみ選択可能です。

リード線コネクタブロックAss'y

25A-SY30M-14-4A - -

芯数(芯)

1	34
2	17
3	9

リード線長さ(m)

1	0.6
2	1.5
3	3

クランプ金具Ass'y

シリーズ	品番
25A-SY5000/7000用	25A-SY50M-15-3A

※1個単位の品番となります。

④EX126用

25A-SY **5** 0M-1-1A - **C10** -

シリーズ

5	SY5000
7	SY7000

パイロット・サイレンサ/配管仕様

記号	パイロット仕様		サイレンサ	配管方向
	内部	外部	内蔵	
無記号	●	—	—	横
S	●	—	●	
R	—	●	—	
V	●	—	—	上
VP	●	—	●*	
B	●	—	—	裏
BS	●	—	●	
BR	—	●	—	

※サイレンサ用(給気側)。Eポートにプラグされます。

取付方法

無記号	直接取付
D0	DINレール取付(DINレールなし)

※裏配管用は無記号になります。

P, Eポート管接続口径(ワンタッチ管継手)

記号	P, Eポート	SY5000	SY7000	備考
C10	φ10	●	—	横/裏/上配管用 ミリサイズ
C12	φ12	—	●	
00 ^{注)}	プラグ	●	●	P, Eポート取出位置 片側仕様または上配管用

注) パイロット・配管仕様が“無記号”および“S”, “V”, “B”の場合のみ選択可能です。

端子台プレートAss'y

25A-VVQC1000-74A-2

EX126 SIユニット用クランプ金具Ass'y

25A-SY30M-15-6A

※1個単位の品番となります。

クランプ金具Ass'y

シリーズ	品番
25A-SY5000/7000用	25A-SY50M-15-3A

※1個単位の品番となります。

マニホールド部品品番

⑤EX260用

25A-SY 5 **0M-1-1A** - **C10** -

シリーズ

5	SY5000
7	SY7000

パイロット・サイレンサ/配管仕様

記号	パイロット仕様		サイレンサ 内蔵	配管方向
	内部	外部		
無記号	●	—	—	横
S	●	—	●	
R	—	●	—	
V	●	—	—	上
VP	●	—	●*	
B	●	—	—	
BS	●	—	●	裏
BR	—	●	—	

※サイレンサ用(給気側)。Eポートにプラグされます。

取付方法

無記号	直接取付
D0	DINレール取付(DINレールなし)

※裏配管用は無記号になります。

●P, Eポート管接続口径(ワンタッチ管継手)

記号	P, Eポート	SY5000	SY7000	備考
C10	φ10	●	—	横/裏/上配管用 ミリサイズ
C12	φ12	—	●	
00 ^{注)}	プラグ	●	●	P, Eポート取出位置 片側仕様または上配管用

注)パイロット・配管仕様が“無記号”および“S”, “V”, “B”の場合のみ選択可能です。

クランプ金具Ass'y

シリーズ	品番
25A-SY5000/7000用	25A-SY50M-15-3A

※1個単位の品番となります。

マニホールド部品品番

◎給排気エンドブロックAss'y

25A-SY **5** 0M-3-1A - **C10** -

シリーズ

5	SY5000
7	SY7000

パイロット・サイレンサ/配管仕様

記号	パイロット仕様		サイレンサ	配管方向
	内部	外部	内蔵	
無記号	●	—	—	横
S	●	—	●	
R	—	●	—	
V	●	—	—	上
VP	●	—	●*	
B	●	—	—	裏
BS	●	—	●	
BR	—	●	—	

※サイレンサ用(給気側)。Eポートにプラグされます。
注) "B"裏配管用はSY5000/7000シリーズの場合、
選択可能になります。

取付方法

無記号	直接取付
D0	DINレール取付(DINレールなし)

※裏配管用は無記号になります。

●P, Eポート管接続口径(ワンタッチ管継手)

記号	P, Eポート	SY5000	SY7000	備考
C10	φ10	●	—	横/裏/上配管用 ミリサイズ
C12	φ12	—	●	
00 ^{注)}	プラグ	●	●	P, Eポート取出位置 片側仕様または上配管用

注)パイロット・配管仕様が“無記号”および“S”, “V”, “B”の場合のみ選択可能です。

■給排気(エンド)ブロックAss'y用カバーAss'y、サイレンサカバーAss'y、ポートブロックAss'y

カバーAss'y

(内部パイロット仕様)

25A-SY **5** 0M-4-1A

サイレンサカバーAss'y

(内部パイロット仕様・サイレンサ内蔵)

25A-SY **5** 0M-5-1A

ポートブロックAss'y

(横配管形 外部パイロット仕様)

25A-SY **5** 0M-6-1AR - 00

A, Bポート
ワンタッチ管継手配管方向

無記号	ストレート(横配管)
-----	------------

X, PEポートワンタッチ管継手仕様

記号	X, PEポート	SY5000	SY7000
無記号	ミリサイズ	φ4	●
		φ6	—
		—	●

ポートブロックAss'y

(上配管形 内部パイロット仕様・サイレンサ用(給気側))

25A-SY **5** 0M-6-3AV - **C10**

ポートブロックAss'y

(上配管形 内部パイロット仕様)

25A-SY **5** 0M-6-1A V - **C10**

シリーズ

5	SY5000
7	SY7000

パイロット仕様

無記号	内部パイロット
-----	---------

●P, Eポート管接続口径(ワンタッチ管継手)

記号	P, Eポート	SY5000	SY7000
C10	φ10	●	—
C12	φ12	—	●

■銘板ブラケットAss'y(SY5000のみ)

25A-SY50M-85-1A

25A-SY5000/7000 Series バルブ交換部品

パイロット弁型式表示方法

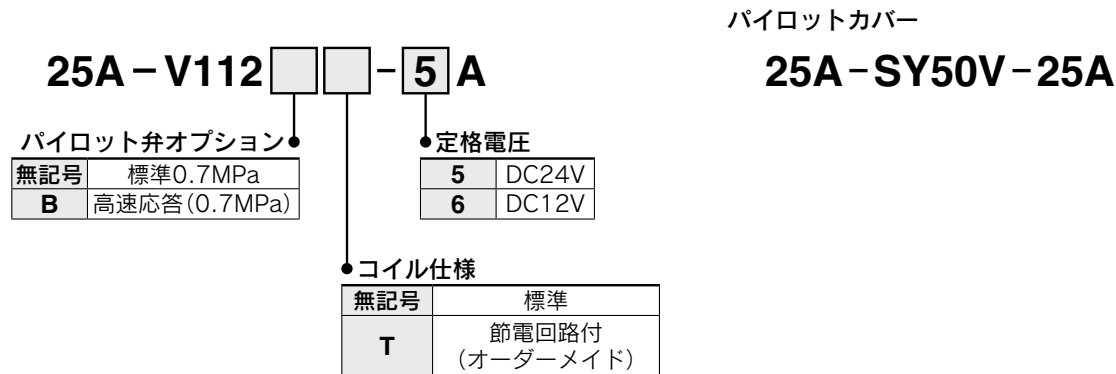

ポートブロックAss'y 型式表示方法

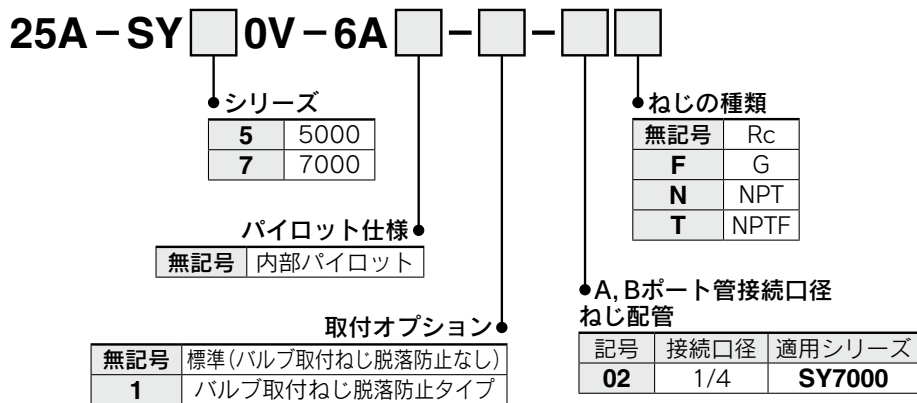

ミリサイズ(ワンタッチ管継手)

記号	接続口径	適用シリーズ	
		SY5000	SY7000
C4	ø4	●	—
C6	ø6	●	●
C8	ø8	●	●
C10	ø10	—	●
C12	ø12	—	●

ボディカバーAss'y

※上配管形→横、裏配管形に変更する場合に使用します。

シリーズ		品番	
		標準(バルブ取付ねじ脱落防止なし)	バルブ取付ねじ脱落防止タイプ
SY5000	内部パイロット	25A-SY50V-16A	25A-SY50V-16A-1
	外部パイロット	25A-SY50V-16AR	25A-SY50V-16AR-1
SY7000	内部パイロット	25A-SY70V-16A	25A-SY70V-16A-1
	外部パイロット	25A-SY70V-16AR	25A-SY70V-16AR-1

※製品型式表示はありません。

25A-SY5000/7000 Series 残圧排気弁付バルブ

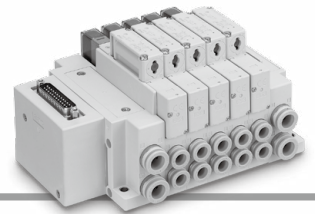

型式表示方法(取付ねじ付)

25A-SY **5** **3** **0** **0** **□** **□** - **5** **□** **□** **1** - **E**

シリーズ

5	SY5000
7	SY7000

切換方式

3	3位置クローズドセンタ*
---	--------------

※対応はクローズドセンタのみになります。

ベース配管形
(上配管形は選択できません。)

残圧排気弁付

E	残圧排気弁付*
---	---------

※取付ねじ種類 六角穴付ボルトBおよびねじ脱落防止タイプK,Hはありません。

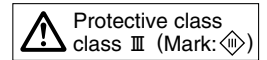

① シール方式

0	弾性体シール
---	--------

② パイロット弁オプション

無記号	標準 (0.7MPa)
B	高速応答 (0.7MPa)

③ コイル仕様

無記号	標準
T	節電回路付(長期連続通電タイプ)

※バルブを長期連続通電で使用する場合は、必ず節電回路付を選択してください。
※節電回路付を選択した場合、通電時間にご注意ください。詳細は標準品のカタログをご参照ください。

④ 定格電圧

5	DC24V
6	DC12V

※マニホールドの配線方式により対応する定格電圧が異なりますので、マニホールド型式のページをご参照ください。

⑤ ランプ・サージ電圧保護回路およびコモン仕様

記号	ランプ付	サージ電圧保護回路	コモン仕様
無記号	—	—	無極性
R	—	●	
U	●		
S	—		
Z	●		プラスコモン
NS	—		マイナスコモン
NZ	●		

※節電回路付の場合、「Z, NZ」タイプになります。

⑥ マニュアル

<p>無記号: ノンロック プッシュ式</p>	<p>D: プッシュターン ロック式 ドライバ 操作形</p>
<p>E: プッシュターン ロック式 手操作形</p>	<p>F: スライド形 ロック式</p>

表1. バルブ取付ねじ

SY5000	SY7000
SY5000-221-9A (2本入り)	SY7000-221-14A (3本入り)

25A-SY5000/7000 Series オーダーメイド仕様

詳しい寸法・仕様および納期につきましては、当社にご確認ください。



1 安全スライドロックマニュアル付ソレノイドバルブ

表示記号
-X13

スライド形ロック式マニュアルに安全ロックを付加したタイプです。

25A-SY $\frac{5}{7}$ $\frac{00}{3}$ - G1-X13

- 25A-標準品と同様にご記入ください。
仕様・性能は標準品と同じです。

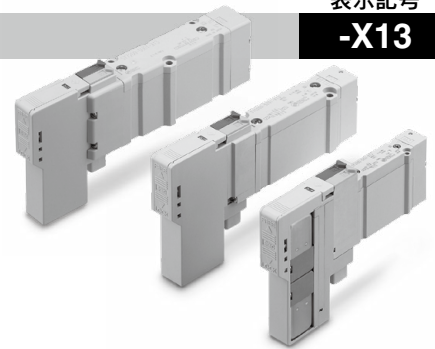

2 復帰スプリング内蔵2位置シングルソレノイドバルブ

表示記号
-X350

2位置シングルソレノイドバルブ主弁部にスプリングを内蔵。
無加圧時にスプリングによって主弁が原位置(OFF位置)に復帰します。

25A-SY $\frac{5}{7}$ 1 $\frac{0}{3}$ 0 - 1-X350

- 25A-標準品と同様にご記入ください。
仕様・性能は標準品と同じです。

内部パイロットタイプ

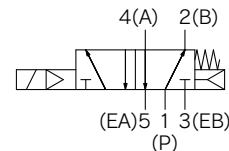

外部パイロットタイプ

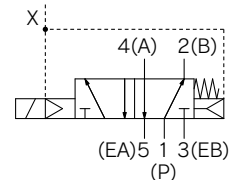

注) 外部パイロットタイプの場合、外部パイロット(X)ポートを排気し、同時にメイン圧力も排気してください。
システム上、メイン圧力を排気することができない場合は別途、お問合せください。

注) マニュアルはノンロックプッシュ式のみに対応となります。

25A-SY5000/7000 Series

プラグイン 単体・サブプレートタイプ [IP67対応]

(横配管、裏配管、上配管形)



RoHS

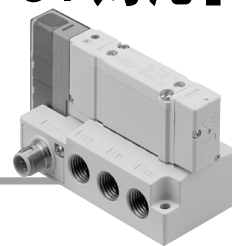

型式表示方法

(バルブ) + (サブプレート) の場合 (バルブ搭載品番)

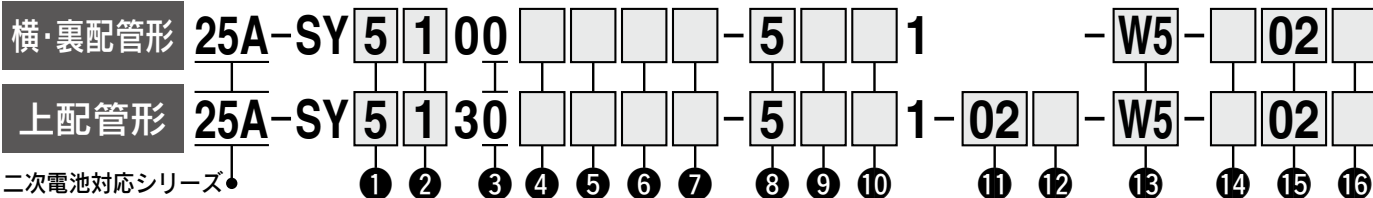

① シリーズ

5	SY5000
7	SY7000

② 切換方式

記号	位置	仕様
1	2位置	シングル
2		ダブル
3	3位置	クローズドセンタ
4		エキゾーストセンタ
5		プレッシャセンタ
A	4位置 デュアル 3ポート	N.C./N.C.
B		N.O./N.O.
C		N.C./N.O.

③ シール方式

0	弾性体シール
---	--------

④ パイロット仕様

無記号	内部パイロット
R	外部パイロット

⑤ 背圧防止弁 (バルブ内蔵タイプ)

無記号	なし
H	内蔵

※3位置およびSY7000にはバルブ内蔵タイプの背圧防止弁はありません。

⑥ パイロット弁オプション

無記号	標準 (0.7MPa)
B	高速応答 (0.7MPa)

⑦ コイル仕様

無記号	標準
T	節電回路付 (長期連続通電タイプ)

※バルブを長期連続通電で使用する場合は、必ず節電回路付を選択してください。

※節電回路付を選択した場合、通電時間にご注意ください。詳細は標準品のカタログをご参照願います。

⑧ 定格電圧

5	DC24V
6	DC12V

⑨ ランプ・サージ電圧保護回路およびコモン仕様

記号	ランプ付	サージ電圧保護回路	コモン仕様
無記号	—	—	無極性
R	—	●	
U	●		
S	—		
Z	●		プラスコモン
NS	—	●	マイナスコモン
NZ	●		

※節電回路付の場合、「Z, NZ」タイプになります。

⑩ マニュアル

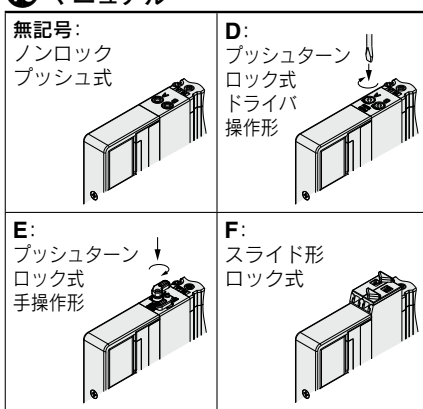

⑪ A, Bポート管接続口径 (※上配管形バルブのみ) ねじ配管

記号	管接続口径	適用シリーズ
02	1/4	SY7000

ミリサイズ (ワンタッチ管継手)

記号	A, Bポート	SY5000	SY7000
C4	φ4	●	—
C6	φ6	●	●
C8	φ8	●	●
C10	φ10	—	●
C12	φ12	—	●

⑫ A, Bポートねじの種類 (ねじ配管時)

無記号	Rc
F	G

⑬ 配線仕様 (サブプレート)

WO	M12コネクタケーブルなし
W5	M12コネクタケーブル付 (3000mm)

※M12コネクタケーブル付の場合、コネクタケーブルは同梱されます。

⑭ ポート配管方向 (サブプレート)

無記号	横配管
B	裏配管
V*	上配管 (1P, 5EA, 3EBポートは横配管)

※バルブ配管種類 "3" 上配管形のみとなります。

⑮ ポート管接続口径 (サブプレート)

記号	管接続口径	適用シリーズ
02	1/4	SY5000
03	3/8	SY7000

⑯ サブプレートねじの種類

無記号	Rc
F	G

※25A-の仕様、外形寸法図は標準品と同一です。

※※特注品 (オーダーメイド仕様含む) バルブ、マニホールドオプション (スペーサ類) をサブプレートに搭載する場合は、サブプレート単品品番にバルブ、スペーサ品番を併記して手配してください。詳しくはP.61の手配例をご参照ください。

25A-SY5000/7000 Series

型式表示方法

サブプレート の場合(サブプレート単品品番)

※バルブなし

25A-SY **5** **0M-27-1-** **W5** - **02**

二次電池対応シリーズ

①

②

③

④

⑤

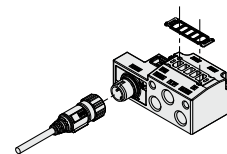

※ベースガスケットは同梱されます。
※バルブ取付ねじは含まれません。

① シリーズ

5	SY5000
7	SY7000

② 配線仕様

WO	M12コネクタケーブルなし
W5	M12コネクタケーブル付(3000mm)

注1) コネクタケーブル品番は下表をご参照ください。

注2) M12コネクタケーブル付の場合、コネクタケーブルは同梱されます。

③ ポート配管方向(サブプレート)

無記号	横配管
B	裏配管
V*	上配管(1P,5EA,3EBポートは横配管)

⑤ サブプレートねじの種類

無記号	Rc
F	G

④ ポート管接続口径(サブプレート)

記号	管接続口径	適用シリーズ
02	1/4	SY5000
03	3/8	SY7000

特注品(オーダーメイド仕様含む)バルブをサブプレートに搭載する場合の表示方法(手配例:X350の場合)

25A-SY50M-27-1-W5-021set(サブプレート単品品番)
* 25A-SY5100-5U1-X3501set(復帰スプリング内蔵仕様)

マニホールドオプション(スパーサ類)搭載時の手配例

25A-SY50M-27-1-W5-021set(サブプレート単品品番)
* 25A-SY5400-5U11set(3位置エキゾーストセンタ品番)
* 25A-SY50M-39-1A-C61set(単独EXH.スパーサ品番)

サブプレート用部品品番

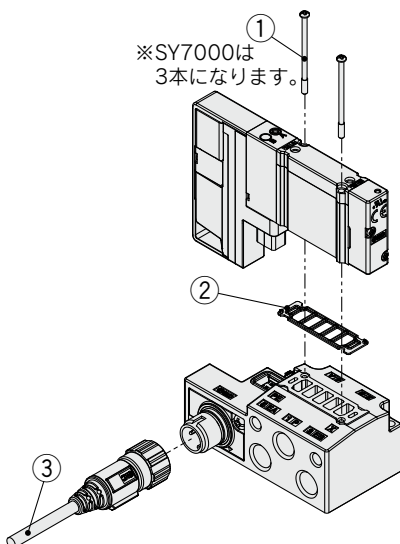

※SY7000は3本になります。

番号	部品名	品番		備考
		SY5000	SY7000	
①	ブラマイなべ小ねじ	SY5000-223-1A (M3×32.5)	SY7000-224-1A (M3×36.5)	左記品番はバルブ10台分(20本入り)、SY7000は30本入りとなります。
②	ベースガスケット(サブプレート用)	SY50M-11-1A	SY70M-11-1A	左記品番はバルブ10台分(10枚入り)となります。
③	M12防水コネクタケーブル	90-ZS-37-A-X258		ケーブル長さ:3000mm

5ポートソレノイドバルブ

直接配管形／単体

25A-SY5000-7000-9000 Series

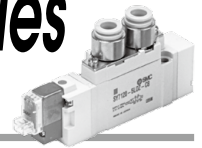

型式表示方法

25A - SY 5 1 20 [] - 5 L [] [] - 01 [] [] [] []

二次電池対応
シリーズ

シリーズ	
5	SY5000
7	SY7000
9	SY9000

切換方式

1	2位置	シングル
2	2位置	ダブル
3	3位置	クローズセンタ
4	3位置	エキゾーストセンタ
5	3位置	プレッシャセンタ
A*	4位置	N.C./N.C.
B*	デュアル	N.O./N.O.
C*	3ポート	N.C./N.O.

* A,B,CはX701のみ

コイル仕様

無記号	標準
T	節電回路付 (DC24V,DC12Vのみ)

* D,Yタイプには、節電回路付はありません。

DC仕様

5	DC24V
6	DC12V
V	DC6V
S	DC5V
R	DC3V

— 定格電圧

AC仕様(50/60Hz)

1	AC100V
2	AC200V
3	AC110V[AC115V]
4	AC220V[AC230V]

* D,YタイプのDC仕様はDC24V,12Vのみです。
* CE/UKCA対応品のAC仕様はDIN形ターミナルのみです。

リード線取出し方法

DC24V,12V,6V,5V,3V/AC100V,110V,200V,220V				DC24V,12V AC100V,110V,200V,220V	
グロメット	L形プラグコネクタ	M形プラグコネクタ	DIN形ターミナル		
G:リード線付 (長さ300mm)	L:リード線付 (長さ300mm)	M:リード線付 (長さ300mm)	MN:リード線なし	D,Y:コネクタ付	
H:リード線付 (長さ600mm)	LN:リード線なし	LO:コネクタなし	MO:コネクタなし		

* LN,MNタイプはソケット(2ヶ)付です。
* YタイプはEN-175301-803C(旧DIN 43650C)の規格のDIN形ターミナルです。
* L,M形プラグコネクタのリード線長さ、カバー付コネクタAss'yにつきましては、標準品をご参照ください。

CE/UKCA対応

無記号	—
Q	CE/UKCA対応品

* CE/UKCA対応品のAC仕様はDIN形ターミナルのみです。

オーダーメイド仕様

無記号	—
X701	4位置デュアル3ポート

ブラケット

無記号	ブラケットなし
F1	フットブラケット付(2位置シングルタイプのみ)
F2	サイドブラケット付

* SY9000にはブラケットはありません。

ねじの種類

無記号	Rc
F	G

A・Bポート管接続口径 ねじ配管

記号	管接続口径	適用シリーズ
01	1/8	SY5000
02	1/4	SY7000 SY9000
03	3/8	SY9000

ワンタッチ管継手配管(ミリサイズ)

記号	管接続口径	適用シリーズ
C4	φ4ワンタッチ管継手	
C6	φ6ワンタッチ管継手	SY5000
C8	φ8ワンタッチ管継手	SY5000
C8	φ8ワンタッチ管継手	SY7000
C10	φ10ワンタッチ管継手	SY9000
C12	φ12ワンタッチ管継手	SY9000

マニュアル

無記号: ノンロック プッシュ式	D: プッシュターンロック式 ドライバ操作形	E: プッシュターンロック式 手操作形
---------------------	---------------------------	------------------------

ランプ・サージ電圧保護回路

リード線取出し方法がG,H,L,Mの場合

無記号	ランプ・サージ電圧保護回路なし
S	サージ電圧保護回路付
Z	ランプ・サージ電圧保護回路付
R	サージ電圧保護回路付(無極性タイプ)
U	ランプ・サージ電圧保護回路付(無極性タイプ)

* ACの場合、整流器でサージ電圧の発生を防止しているため“S”タイプはありません。
* R,UはDCのみです。
* 節電回路付の場合、“Z”タイプのみです。

リード線取出し方法がD,Yの場合

無記号	ランプ・サージ電圧保護回路なし
S	サージ電圧保護回路付
Z	ランプ・サージ電圧保護回路付

* ACの場合、整流器でサージ電圧の発生を防止しているため“S”タイプはありません。

注) 直接配管形の電磁弁を単体で発注された場合にはマニュアル用取付ビス、ガスケットは付属していませんので、必要な場合は別途手配してください。

* 25A-の仕様、外形寸法図は標準品と同一です。

詳細はWEBカタログ参照

5ポートソレノイドバルブ ベース配管形／単体



25A-SY5000-7000-9000 Series

型式表示方法

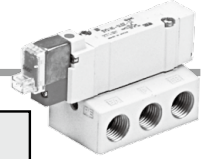

25A - SY 5 2 40 [] [] - 5 L [] [] - [] [] - [] []

二次電池対応
シリーズ

シリーズ

5	SY5000
7	SY7000
9	SY9000

切換方式

1	2位置	シングル
2		ダブル
3	3位置	クローズドセンタ
4		エキゾーストセンタ
5		プレッシャセンタ
A*	4位置	N.C./N.C.
B*	デュアル	N.O./N.O.
C*	3ポート	N.C./N.O.

※ A,B,CはX701のみ

パイロット方式

無記号	内部パイロット
R	外部パイロット

※ X701は内部パイロットのみ

コイル仕様

無記号	標準
T	節電回路付(DC24V,12Vのみ)

※ D,Yタイプには、節電回路付はありません。

定格電圧

DC仕様	
5	DC24V
6	DC12V
V	DC6V
S	DC5V
R	DC3V

AC仕様(50/60Hz)

1	AC100V
2	AC200V
3	AC110V[AC115V]
4	AC220V[AC230V]

※ D,YタイプのDC仕様はDC24V,12Vのみです。

※ CE/UKCA対応品のAC仕様はDIN形ターミナルのみです。

ねじの種類

無記号	Rc
F	G

管接続口径

記号	管接続口径	適用シリーズ
無記号	サブプレートなし	
02	1/4 サブプレート付	SY5000 SY7000
03	3/8 サブプレート付	SY7000 SY9000
04	1/2 サブプレート付	SY9000

CE/UKCA対応

無記号	—
Q	CE/UKCA 対応品

※ CE/UKCA対応品のAC仕様はDIN形ターミナルのみです。

オーダーメイド仕様

無記号	—
X701	4位置デュアル 3ポート

マニュアル

無記号: ノンロック
プッシュ式

D: プッシュターロック式
ドライバ操作形

E: プッシュター
ロック式手操作形

ランプ・サージ電圧保護回路

リード線取出し方法がG,H,L,Mの場合

無記号	ランプ・サージ電圧保護回路なし
S	サージ電圧保護回路付
Z	ランプ・サージ電圧保護回路付
R	サージ電圧保護回路付(無極性タイプ)
U	ランプ・サージ電圧保護回路付(無極性タイプ)

※ ACの場合、整流器でサージ電圧の発生を防止しているため「S」タイプはありません。

※ R,UはDCのみです。

※ 節電回路付の場合「Z」タイプのみです。

リード線取出し方法がD,Yの場合

無記号	ランプ・サージ電圧保護回路なし
S	サージ電圧保護回路付(無極性タイプ)
Z	ランプ・サージ電圧保護回路付(無極性タイプ)

※ ACの場合、整流器でサージ電圧の発生を防止しているため「S」タイプはありません。

リード線取出し方法

DC24V, 12V, 6V, 5V, 3V / AC100V, 110V, 200V, 220V				DC24V, 12V AC100V, 110V, 200V, 220V
グロメット	L形プラグコネクタ	M形プラグコネクタ	MN: リード線なし	D, Y: コネクタ付
G: リード線付 (長さ300mm)	L: リード線付 (長さ300mm)	M: リード線付 (長さ300mm)		
H: リード線付 (長さ600mm)	LN: リード線なし	LO: コネクタなし	MO: コネクタなし	

※ LN, MNタイプはソケット(2ヶ)付です。

※ YタイプはEN-175301-803C(旧DIN43650C)の規格のDIN形ターミナルです。

※ L, M形プラグコネクタのリード線長さ、カバー付コネクタAss'yにつきましては、標準品をご参照ください。

※ 25A-の仕様、外形寸法図は標準品と同一です。

詳細はWEBカタログ参照

5ポートソレノイドバルブ 直接配管形マニホールド 一体形ベース/個別配線タイプ



20型

25A-SY5000-7000 Series

マニホールド型式表示方法

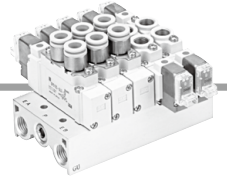

25A-SS5Y **5** - 20 - **05** - -

● 二次電池対応
シリーズ

マニホールドシリーズ●

5	SY5000
7	SY7000

● CE/UKCA対応

無記号	—
Q	CE/UKCA対応品

※ CE/UKCA対応品のAC仕様はDIN形ターミナルのみです。

● ねじの種類

無記号	Rc
00F	G

● マニホールド連数

02	2連
⋮	⋮
20	20連

※ ブランキングプレートAss'yの数も含まれます。

※ 25A-の仕様、外形寸法図は標準品と同一です。ただし、ブランキングプレートAss'yの寸法が異なりますので、P.71をご参照願います。

詳細は[WEBカタログ](#)参照

バルブ型式表示方法

25A - SY 5 1 20 - **5 L** - **01** -

●二次電池対応シリーズ

●シリーズ

5	SY5000
7	SY7000

●切換方式

1	2位置シングル
2	2位置ダブル
3	3位置クローズドセンタ
4	3位置エキゾーストセンタ
5	3位置プレッシャセンタ

●コイル仕様

無記号	標準
T	節電回路付<DC24V, 12Vのみ>

※ D、Yタイプには、節電回路付はありません。

●定格電圧

DC仕様		AC仕様(50/60Hz)	
5	DC24V	1	AC100V
6	DC12V	2	AC200V
V	DC6V	3	AC110V[AC115V]
S	DC5V	4	AC220V[AC230V]
R	DC3V		

※ D、YタイプのDC仕様はDC24V、12Vのみです。
※ CE/UKCA対応品のAC仕様はDIN形ターミナルのみです。

●リード線取出し方法

DC24V、12V、6V、5V、3V AC100V、110V、200V、220V			DC24V、12V AC100V、110V、 AC200V、220V
グロメット	L形プラグコネクタ	M形プラグコネクタ	DIN形ターミナル
G: リード線付 (長さ300mm)	L: リード線付 (長さ300mm)	M: リード線付 (長さ300mm)	D: コネクタ付
H: リード線付 (長さ600mm)	LN: リード線なし	MN: リード線なし	Y: コネクタ付
	LO: コネクタなし	MO: コネクタなし	

※ LN、MNタイプはソケット(2ヶ)付です。
※ YタイプはEN-175301-803C(旧DIN43650C)の規格のDIN形ターミナルです。
※ L、M形プラグコネクタのリード線長さ、カバー付コネクタAss'yにつきましては標準品をご参照ください。

●CE/UKCA対応

無記号	—
Q	CE/UKCA対応品

※ CE/UKCA対応品のAC仕様はDIN形ターミナルのみです。

●ねじの種類

無記号	Rc
F	G

●A・Bポート管接続口径
ねじ配管

記号	管接続口径	適用シリーズ
01	1/8	SY5000
02	1/4	SY7000

ワンタッチ管継手配管(ミリサイズ)

記号	管接続口径	適用シリーズ
C4	φ4ワンタッチ管継手	
C6	φ6ワンタッチ管継手	SY5000
C8	φ8ワンタッチ管継手	
C8	φ8ワンタッチ管継手	SY7000
C10	φ10ワンタッチ管継手	

●マニュアル

無記号	ノンロックプッシュ式
D	プッシュターンロック式ドライブ操作形
E	プッシュターンロック式手操作形

●ランプ・サージ電圧保護回路
リード線取出し方法がG、H、L、Mの場合

無記号	ランプ・サージ電圧保護回路なし
S	サージ電圧保護回路付
Z	ランプ・サージ電圧保護回路付
R	サージ電圧保護回路付(無極性タイプ)
U	ランプ・サージ電圧保護回路付(無極性タイプ)

※ ACの場合、整流器でサージ電圧の発生を防止しているため“S”タイプはありません。

※ R、UはDCのみです。
※ 節電回路付の場合“Z”タイプのみです。

リード線取出し方法がD、Yの場合

無記号	ランプ・サージ電圧保護回路なし
S	サージ電圧保護回路付(無極性タイプ)
Z	ランプ・サージ電圧保護回路付(無極性タイプ)

※ ACの場合、整流器でサージ電圧の発生を防止しているため“S”タイプはありません。

※25A-の仕様、外形寸法図は標準品と同一です。

詳細はWEBカタログ参照

23型

5ポートソレノイドバルブ 直接配管形マニホールド 分割形ベース／個別配線タイプ

25A-SY9000 Series

CE UK
CA
[オプション]

マニホールド型式表示方法

23型／共通外部パイロット兼用タイプ

25A-SS5Y9-23-05 - [] - []

● 二次電池対応シリーズ

マニホールドシリーズ
9 SY9000

● バルブ連数

記号	連数
02	2連
⋮	⋮
20	20連

※ブランキングプレート Ass'yの数も含みます。

● ねじの種類

無記号	Rc
00F	G

● CE/UKCA対応

無記号	—
Q	CE/UKCA対応品

注) CE/UKCA対応品のAC仕様はDIN形ターミナルのみです。

マニホールドアセンブリの表示方法(手配例)

表示例

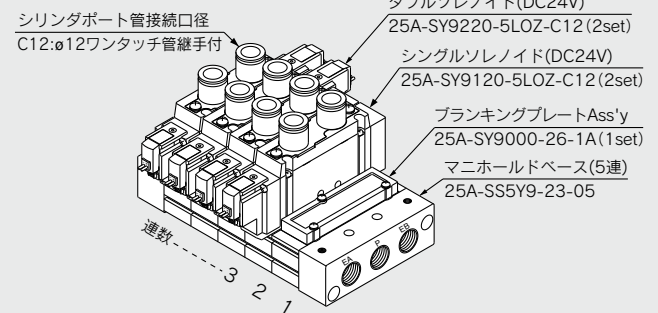

25A-SS5Y9-23-05……………1set(23型5連マニホールドベース品番)
* 25A-SY9000-26-1A……………1set(ブランキングプレートAss'y品番)
* 25A-SY9120-5LOZ-C12…2set(シングルソレノイド品番)
* 25A-SY9220-5LOZ-C12…2set(ダブルソレノイド品番)

↳ *印は組み込み記号です。*印を搭載する電磁弁等の品番の初めに付けてください。

マニホールドベース品番の下に搭載するバルブおよびオプションの品番を図に示す1連目より順番に併記してください。なお配列が複雑になる場合にはマニホールド仕様書にてご指示ください。

※25A-の仕様、外形寸法図は標準品と同一です。

詳細はWEBカタログ参照



注) CE/UKCA対応品のAC仕様は
DIN形ターミナルのみです。

【オプション】

バルブ型式表示方法

25A-SY 9 1 20 - **5 L** - **02** -

●二次電池対応シリーズ

シリーズ

9	SY9000
---	--------

●切換方式

1	2位置シングル
2	2位置ダブル
3	3位置クローズドセンタ
4	3位置エキゾーストセンタ
5	3位置プレッシャセンタ

●パイロット仕様

無記号	内部パイロット
R	外部パイロット

※外部パイロット仕様の場合、
単体では使用できません。

●コイル仕様

無記号	標準
T	節電回路付(DC24V, 12Vのみ)

※D, Yタイプには、節電回路付はありません。

●定格電圧

DC仕様

5	DC24V
6	DC12V
V	DC6V
S	DC5V
R	DC3V

※D, YタイプのDC仕様は、DC24V, 12Vのみです。

AC仕様(50/60 Hz)

1	AC100V
2	AC200V
3	AC110V[AC115V]
4	AC220V[AC230V]

注) CE/UKCA対応品のAC仕様はDIN形ターミナルのみです。

●リード線取出し方法

DC24V, 12V, 6V, 5V, 3V AC100V, 110V, 200V, 220V			DC24V, 12V AC100V, 110V, AC200V, 220V
グロメット	L形プラグコネクタ	M形プラグコネクタ	DIN形ターミナル
G :リード線 長さ300mm	L :リード線付 (長さ300mm)	M :リード線付 (長さ300mm)	D :コネクタ付
H :リード線 長さ600mm	LN :リード線なし	MN :リード線なし	Y :コネクタ付
	LO :コネクタなし	MO :コネクタなし	

※ LN, MNタイプはソケット(2ヶ)付です。

※ YタイプはEN-175301-803C(旧DIN43650C)の規格のDIN形ターミナルです。

※ L, M形プラグコネクタのリード線長さ、カバー付コネクタAss'yにつきましては標準品をご参照ください。

●ねじの種類

無記号	Rc
F	G

●CE/UKCA対応

無記号	—
Q	CE/UKCA対応品

注) CE/UKCA対応品のAC仕様はDIN形ターミナルのみです。

●A・Bポート管接続口径
ねじ配管

記号	管接続口径
02	1/4
03	3/8

●ワンタッチ管継手配管(ミリサイズ)

記号	管接続口径
C8	ø8ワンタッチ管継手
C10	ø10ワンタッチ管継手
C12	ø12ワンタッチ管継手

●マニュアル

無記号	ノンロックプッシュ式
D	プッシュターンロック式ドライバ操作形
E	プッシュターンロック式手操作形

●ランプ・サージ電圧保護回路
リード線取出し方法がG, H, L, M, Wの場合

無記号	ランプ・サージ電圧保護回路なし
S	サージ電圧保護回路付
Z	ランプ・サージ電圧保護回路付
R	サージ電圧保護回路付(無極性タイプ)
U	ランプ・サージ電圧保護回路付(無極性タイプ)

※ACの場合、整流器でサージ電圧の発生を防止しているため“S”タイプはありません。

※R, UはDCのみです。

※節電回路付の場合“Z”タイプのみです。

●リード線取出し方法がD, Yの場合

無記号	ランプ・サージ電圧保護回路なし
S	サージ電圧保護回路付
Z	ランプ・サージ電圧保護回路付

※ACの場合、整流器でサージ電圧の発生を防止しているため“S”タイプはありません

注) 直接配管形の電磁弁を単体で発注された場合には
マニホールド用取付ビス、ガスケットは付属して
いませんので、必要な場合は別途手配してください。

※25A-の仕様、外形寸法図は標準品と同一です。

詳細はWEBカタログ参照

41型
42型

5ポートソレノイドバルブ ベース配管形マニホールド 一体形ベース／個別配線タイプ

25A-SY5000-7000 Series



マニホールド型式表示方法

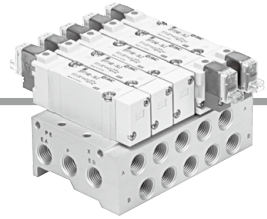

41型／コンパクトタイプ

25A - SS5Y 5 - 41 - 05 - C8 - [] - []

●二次電池対応
シリーズ

マニホールドシリーズ
5 SY5000

マニホールド連数

02	2連
⋮	⋮
20	20連

※ブランキングプレート
Ass'yの数も含まれます。

●ねじの種類

無記号	Rc
F	G

●CE/UKCA対応

無記号	—
Q	CE/UKCA対応品

※ CE/UKCA対応品のAC仕様はDIN形ターミナルのみです。

●A・Bポート管接続口径
ねじ配管

記号	管接続口径	適用シリーズ
01	1/8	SY5000

ワンタッチ管継手配管(ミリサイズ)

記号	管接続口径	適用シリーズ
C6	φ6ワンタッチ管継手	SY5000
C8	φ8ワンタッチ管継手	SY5000

ワンタッチ管継手配管(インチサイズ)

記号	管接続口径	適用シリーズ
N7	φ1/4"ワンタッチ管継手	SY5000
N9	φ5/16"ワンタッチ管継手	SY5000

42型／共通外部パイロット兼用タイプ

25A - SS5Y 5 - 42 - 05 - C8 - [] - []

●二次電池対応
シリーズ

マニホールドシリーズ
5 SY5000
7 SY7000

マニホールド連数

02	2連
⋮	⋮
20	20連

※ブランキングプレート
Ass'yの数も含まれます。

●ねじの種類

無記号	Rc
F	G

●CE/UKCA対応

無記号	—
Q	CE/UKCA対応品

※ CE/UKCA対応品のAC仕様はDIN形ターミナルのみです。

●A・Bポート管接続口径
ねじ配管

記号	管接続口径	適用シリーズ
02	1/4	SY5000
02	1/4	SY7000

ワンタッチ管継手配管(ミリサイズ)

記号	管接続口径	適用シリーズ
C6	φ6ワンタッチ管継手	SY5000
C8	φ8ワンタッチ管継手	SY7000
C10	φ10ワンタッチ管継手	SY7000

ワンタッチ管継手配管(インチサイズ)

記号	管接続口径	適用シリーズ
N7	φ1/4"ワンタッチ管継手	SY5000
N9	φ5/16"ワンタッチ管継手	SY7000
N11	φ3/8"ワンタッチ管継手	SY7000

※25A-の仕様、外形寸法図は標準品と同一です。
ただし、ブランキングプレートAss'yの寸法が
異なりますので、P.71をご参照願います。

詳細はWEBカタログ参照

バルブ型式表示方法

25A - SY 5 2 40 - **5 L** -

● 二次電池対応シリーズ

● シリーズ

5	SY5000
7	SY7000

● 切換方式

1	2位置シングル
2	2位置ダブル
3	3位置クローズドセンタ
4	3位置エキゾーストセンタ
5	3位置プレッシャセンタ

● パイロット方式

無記号	内部パイロット
R	外部パイロット

● コイル仕様

無記号	標準
T	節電回路付 (DC24V, 12Vのみ)

※ D, Yタイプには節電回路付はありません。

● 定格電圧

DC仕様	
5	DC24V
6	DC12V
V	DC6V
S	DC5V
R	DC3V

AC仕様 (50/60Hz)	
1	AC100V
2	AC200V
3	AC110V[AC115V]
4	AC220V[AC230V]

※ D, YタイプのDC仕様はDC 24V, 12Vのみです。
※ CE/UKCA対応品のAC仕様はDIN形ターミナルのみです。

● CE/UKCA対応

無記号	—
Q	CE/UKCA対応品

※ CE/UKCA対応品のAC仕様はDIN形ターミナルのみです。

● マニュアル

無記号	ノンロックプッシュ式
D	プッシュターンロック式ドライバ操作形
E	プッシュターンロック式手操作形

● ランプ・サージ電圧保護回路

リード線取出し方法がG, H, L, Mの場合

無記号	ランプ・サージ電圧保護回路なし
S	サージ電圧保護回路付
Z	ランプ・サージ電圧保護回路付
R	サージ電圧保護回路付(無極性タイプ)
U	ランプ・サージ電圧保護回路付(無極性タイプ)

※ ACの場合、整流器でサージ電圧の発生を防止しているため“S”タイプはありません。
※ R, UはDCのみです。
※ 節電回路付の場合、“Z”タイプのみです。

リード線取出し方法がD, Yの場合

無記号	ランプ・サージ電圧保護回路なし
S	サージ電圧保護回路付(無極性タイプ)
Z	ランプ・サージ電圧保護回路付(無極性タイプ)

※ ACの場合、整流器でサージ電圧の発生を防止しているため“S”タイプはありません。

● リード線取出し方法

DC24V, 12V, 6V, 5V, 3V/AC100V, 110V, 200V, 220V			
グロメット	L形プラグコネクタ	M形プラグコネクタ	DIN形ターミナル
G: リード線付 (長さ300mm)	L: リード線付 (長さ300mm)	M: リード線付 (長さ300mm)	D: コネクタ付
H: リード線付 (長さ600mm)	LN: リード線なし	MN: リード線なし	Y: コネクタ付
	LO: コネクタなし	MO: コネクタなし	

※ LN, MNタイプはソケット(2ヶ)付です。
※ YタイプはEN-175301-803C(旧DIN43650C)の規格のDIN形ターミナルです。
※ L, M形プラグコネクタのリード線長さ、カバー付コネクタAss'yにつきましては標準品をご参照ください。

※25A-の仕様、外形寸法図は標準品と同一です。

詳細はWEBカタログ参照

43型

5ポートソレノイドバルブ ベース配管形マニホールド 分割形ベース／個別配線タイプ 25A-SY9000 Series

CE UK
CA

[オプション]
注) CE/UKCA対応品のAC仕様は
DIN形ターミナルのみです。

マニホールド型式表示方法

25A-SS5Y9-43-05 U - C8

- 二次電池対応シリーズ
- マニホールドシリーズ

9	SY9000
---	--------
- バルブ連数

記号	連数
02	2連
⋮	⋮
20	20連

※ブランキングプレート Ass'yの数も含みます。
- P,Rポート取出し位置

記号	取出し位置	適用連数
U	U側	2~10連
D	D側	2~10連
B	両側	2~20連
- ねじの種類

無記号	Rc
F	G

※A・Bポート管接続口径がワンタッチ管継手配管の場合は無記号です。
- A・Bポート管接続口径
ねじ配管

記号	管接続口径
02	1/4
03	3/8
- ワンタッチ管継手配管(ミリサイズ)

記号	管接続口径
C8	φ8ワンタッチ管継手
C10	φ10ワンタッチ管継手
C12	φ12ワンタッチ管継手
M	混合
- 給排気ブロックAss'y仕様

記号	仕様
無記号	標準・内部パイロット仕様
R	外部パイロット仕様
S	内部パイロット・サイレンサ内蔵
RS	外部パイロット・サイレンサ内蔵
- CE/UKCA対応

無記号	—
Q	CE/UKCA対応品

注) CE/UKCA対応品のAC仕様はDIN形ターミナルのみです。

マニホールドアセンブリの表示方法(手配例)

表示例

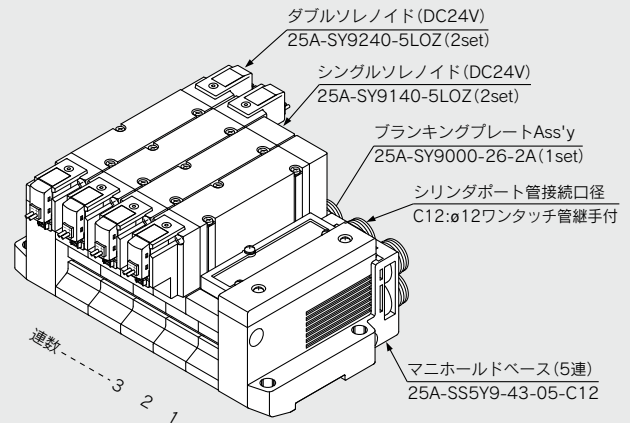

25A-SS5Y9-43-05B-C12 …1set(43型5連マニホールドベース品番)
* 25A-SY9000-26-2A ……1set(ブランキングプレート Ass'y品番)
* 25A-SY9140-5LOZ ……2set(シングルソレノイド品番)
* 25A-SY9240-5LOZ ……2set(ダブルソレノイド品番)

* 印は組み込み記号です。* 印を搭載する電磁弁等の品番の初めに付けてください。

マニホールドベース品番の下に搭載するバルブおよびオプションの品番を図に示す1連目より順番に併記してください。なお配線が複雑になる場合にはマニホールド仕様書にてご指示ください。

※25A-の仕様、外形寸法図は標準品と同一です。

詳細はWEBカタログ参照



注) CE/UKCA対応品のAC仕様は
DIN形ターミナルのみです。

【オプション】

バルブ型式表示方法

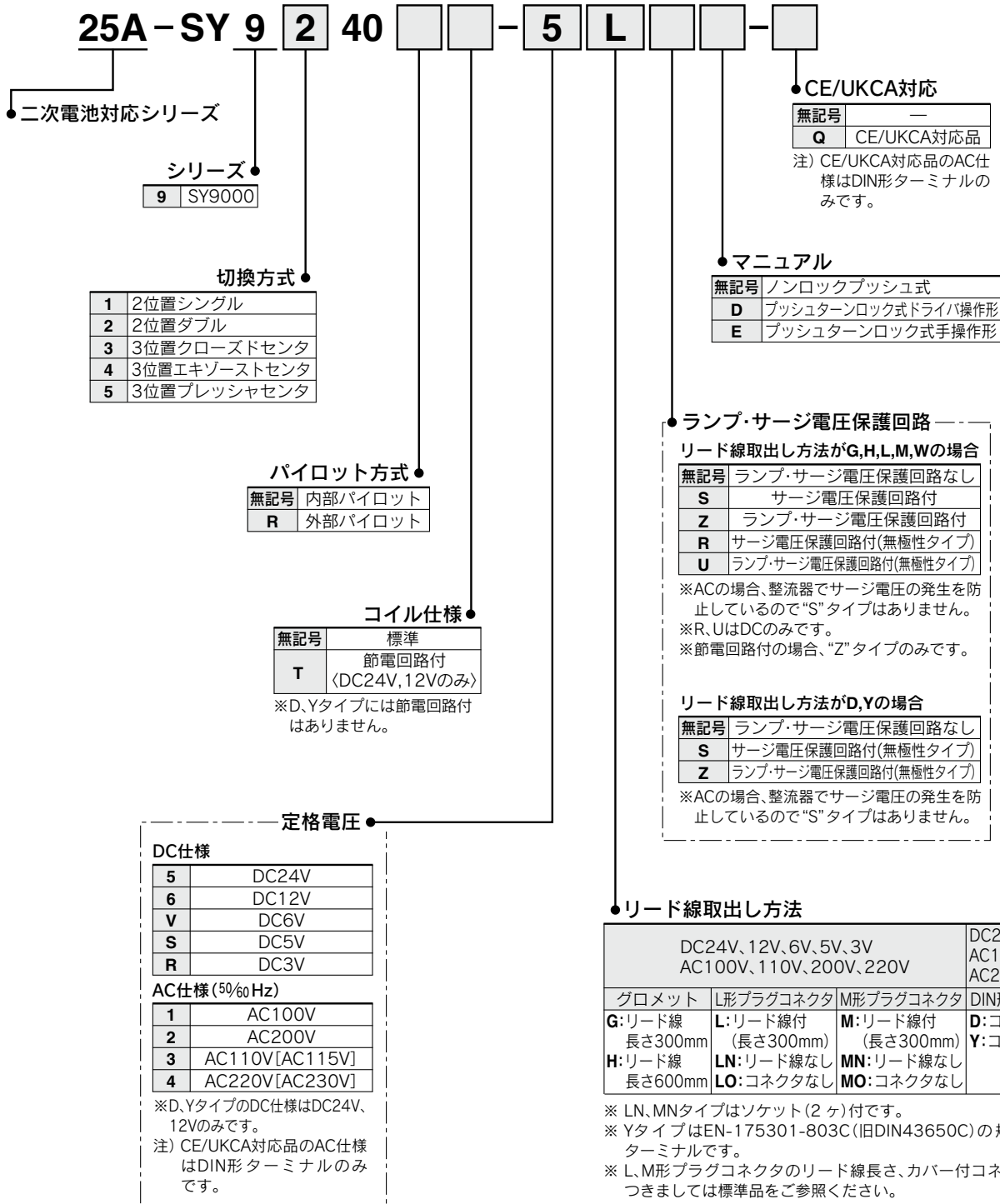

※ベース配管形の電磁弁を単体で発注された場合には、マニホールド用取付ビス、ガスケットが付属されます。

※25A-の仕様、外形寸法図は標準品と同一です。

詳細はWEBカタログ参照

25A-SY5000-7000 Series

パイロット弁Ass'y品番表示方法(取付ビス2本付)

25A-V111 - 5

●コイル仕様

無記号	標準
T	節電回路付 (DC24V, 12Vのみ)

※D、Yタイプには節電回路付はありません。

●定格電圧

5	DC24V
6	DC12V
V	DC6V
S	DC5V
R	DC3V
1	AC100V ^{50/60} Hz
2	AC200V ^{50/60} Hz
3	AC110V ^{50/60} Hz [AC115V ^{50/60} Hz]
4	AC220V ^{50/60} Hz [AC230V ^{50/60} Hz]

※CE/UKCA対応品はDCのみです。

●ランプ・サージ電圧保護回路

無記号	ランプ・サージ電圧保護回路なし
S	サージ電圧保護回路付
Z	ランプ・サージ電圧保護回路付
R	サージ電圧保護回路付 (無極性タイプ)
U	ランプ・サージ電圧保護回路付 (無極性タイプ)

※ACの場合、整流器でサージ電圧の発生を防止しているため“S”タイプはありません。

※R、UはDCのみです。

※節電回路付の場合、“Z”タイプのみです。

●リード線取出し方法

G	グロメット(リード線長さ300mm)	
H	グロメット(リード線長さ600mm)	
L	L形プラグ	リード線付
LN	コネクタ	リード線なし
LO		コネクタなし
M	M形プラグ	リード線付
MN	コネクタ	リード線なし
MO		コネクタなし

DIN形ターミナルタイプ

25A-V115 - 5

●定格電圧

5	DC24V
6	DC12V
1	AC100V ^{50/60} Hz
2	AC200V ^{50/60} Hz
3	AC110V ^{50/60} Hz [AC115V ^{50/60} Hz]
4	AC220V ^{50/60} Hz [AC230V ^{50/60} Hz]

※D、YタイプのDC仕様はDC24V、12Vのみです。

●ランプ・サージ電圧保護回路

無記号	ランプ・サージ電圧保護回路なし
S	サージ電圧保護回路付 (無極性タイプ)
Z	ランプ・サージ電圧保護回路付 (無極性タイプ)

※DOZ、YOZはありません。

※ACの場合、整流器でサージ電圧の発生を防止しているため“S”タイプはありません。

●リード線取出し方法

D	DIN形	コネクタ付
DO	ターミナル (Dタイプ)	コネクタなし
Y	DIN形	コネクタ付
YO	ターミナル (Yタイプ)	コネクタなし

※パイロット弁Ass'yのみの交換を行う場合、V111(G、H、L、M)から、V115(DIN形ターミナル)の組換え(またはその逆)はできませんので、ご注意ください。

注) V111およびV115は標準にてCE/UKCA対応のため末尾の“-Q”は不要です。

一体形ベース／個別配線タイプ **25A-SY5000-7000-9000 Series**

直接配管形用ワンタッチ管継手品番

管接続口径		25A-SY5000	25A-SY7000	25A-SY9000	
シリンダ ポート	ミリサイズ	φ4ワンタッチ管継手(ストレート)	90-VVQ1000-51A-C4	—	
		φ6ワンタッチ管継手(ストレート)	90-VVQ1000-51A-C6	—	
		φ8ワンタッチ管継手(ストレート)	90-VVQ1000-51A-C8	90-VVQ2000-51A-C8	90-VVQ4000-50B-C8
		φ10ワンタッチ管継手(ストレート)	—	90-VVQ2000-51A-C10	90-VVQ4000-50B-C10
		φ12ワンタッチ管継手(ストレート)	—	—	90-VVQ4000-50B-C12

ガスケットAss'y品番

バルブ型式	マニホールド型式	25A-SY5000	25A-SY7000	25A-SY9000
直接配管タイプ	20/23型	SY5000-GS-3	SY7000-GS-3	SY9000-GS-3
ベース配管タイプ	41/42/43型	SY5000-GS-4(-Q)	SY7000-GS-4(-Q)	SY9000-GS-4

※ガスケットAss'y品番は、ガスケットと取付ビスが10台分セットになっています。

ブラケットAss'y品番

品名	品番
ブラケット(F1形用)	25A-SX5000-16-2A(取付ねじ付)
ブラケット(F2形用)	25A-SX5000-16-1A(取付ねじ付)

ポートブロックAss'y品番

25A-SY **5** 000-6A-**01**

シリーズ

5	SY5000
7	SY7000
9	SY9000

ねじの種類

無記号	Rc
F	G

●A, Bポート管接続口径
ねじ配管

記号	管接続口径	適用シリーズ
01	1/8	SY5000
02	1/4	SY7000 SY9000
03	3/8	SY9000

ワンタッチ管継手配管(ミリサイズ)

記号	管接続口径	適用シリーズ
C4	φ4ワンタッチ管継手	SY5000
C6	φ6ワンタッチ管継手	
C8	φ8ワンタッチ管継手	
C8	φ8ワンタッチ管継手	SY7000
C10	φ10ワンタッチ管継手	SY9000
C12	φ12ワンタッチ管継手	SY9000

25A-SY5000-7000-9000 Series

マニホールドオプション

■ブランキングプレートAss'y (25A-SY5000/7000用)

(取付ねじ2本、ガスケット付)

メンテナンス上、バルブを外す時および予備バルブの取付予定のある場合などにそのマニホールドの上に取り付けて使用します。

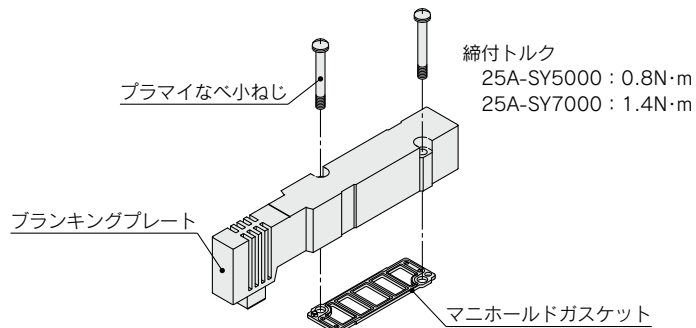

ブランキングプレートAss'y型式表示方法 (25A-SY5000/7000用)

25A-SY **5** 000-26-1A

●シリーズ

5	SY5000
7	SY7000

⚠ 注意

20型マニホールド搭載時は、Pポートのみのプラグとなります。また、20型のCE/UKCA対応マニホールドには使用できません。

外形寸法図 (25A-SY5000/7000用)

マニホールド型式 / 20型用

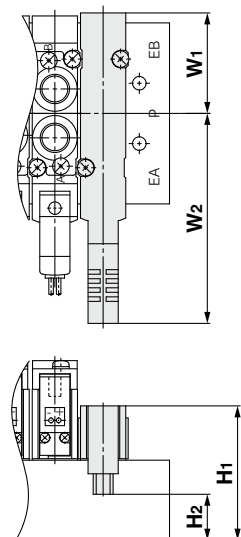

寸法表

シリーズ	マニホールド型式	W ₁	W ₂	H ₁	H ₂
25A-SY5000	20型	33.3	69.6	44.5	15.2
25A-SY7000	20型	39.4	76.4	41.1	18.3

マニホールド型式 / 41型、42型用

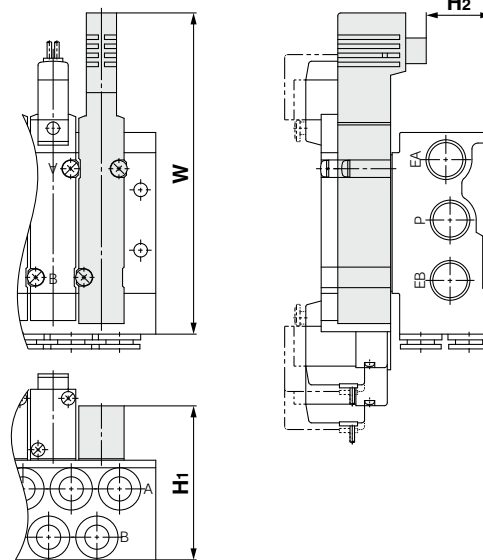

寸法表

シリーズ	マニホールド型式	W	H ₁	H ₂
25A-SY5000	41型	106.4	51	21.7
	42型	107.6	56	26.7
25A-SY7000	42型	118.1	55.6	32.8

マニホールドオプション

ブランキングプレートAss'y型式表示方法(25A-SY9000用)

25A-SY9000-26-1A(-Q)

●マニホールド型式

1	直接配管タイプ
2	ベース配管タイプ

※外形寸法図は標準品と同一です。

交換部品

部品名	品番	マニホールド型式
マニホールドブロック Ass'y	25A-SY9000-50-1A	23型
	25A-SY9000-50-2A-C8	43型
	25A-SY9000-50-2A-C10	
	25A-SY9000-50-2A-C12	
六角ナット	SY9000-25-3	23/43型

給排気ブロックAss'y型式表示方法

D側取付タイプ

25A-SY9000-70- A-

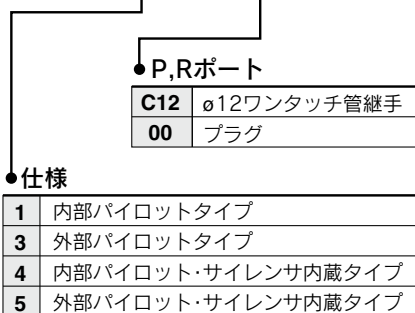

U側取付タイプ

25A-SY9000-71- A-

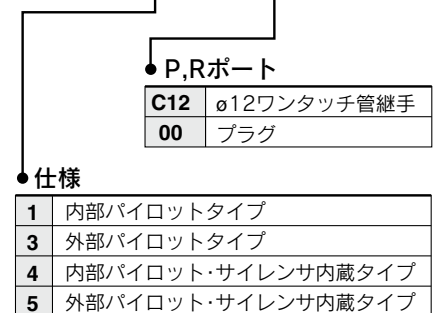

プラグインユニット／ベース配管形 Fキット(Dサブコネクタキット) 25A-VQ2000 Series



マニホールド型式表示方法

注) CE/UKCA対応品はDC仕様のみです。 [オプション]

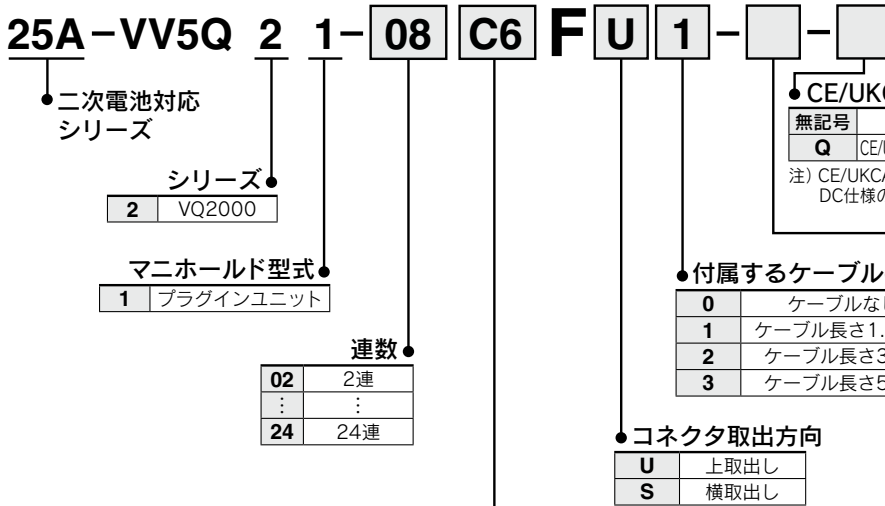

オプション

記号	オプション
無記号	なし
2	AC200,220V仕様
B ^{注2)}	背圧防止弁付
D	DINレール取付形
D0	DINレール金具付(DINレールなし)
D □ ^{注3)}	DINレール長さ指定 (□:連数、02~24)
K ^{注4)}	配線仕様特殊(ダブル配線以外)
N	銘板プレート付
R ^{注5)}	外部パイロット
S	サイレンサ内蔵、直接吹出し

注1) 2つ以上となる場合には、アルファベット順にご記入ください。例) -BRS
注2) 背圧防止弁付「-B」の場合は、マニホールド全連に付きます。必要とする連数のみ背圧防止弁をご使用の場合、マニホールド仕様書にて取付位置をご指示ください。
注3) 指定可能な連数はマニホールド連数より長い連数です。
注4) マニホールド仕様書にて配線仕様をご指示ください。
注5) 外部パイロット仕様とする搭載バルブは外部パイロット仕様「R」にてご指示ください。

シリンダポート管接続口径

記号	管接続口径
C4	φ4用ワンタッチ管継手付
C6	φ6用ワンタッチ管継手付
C8	φ8用ワンタッチ管継手付
L4	エルボ上配管φ4ワンタッチ管継手付
L6	エルボ上配管φ6ワンタッチ管継手付
L8	エルボ上配管φ8ワンタッチ管継手付

バルブ型式表示方法

注) CE/UKCA対応品はDC仕様のみです。 [オプション]

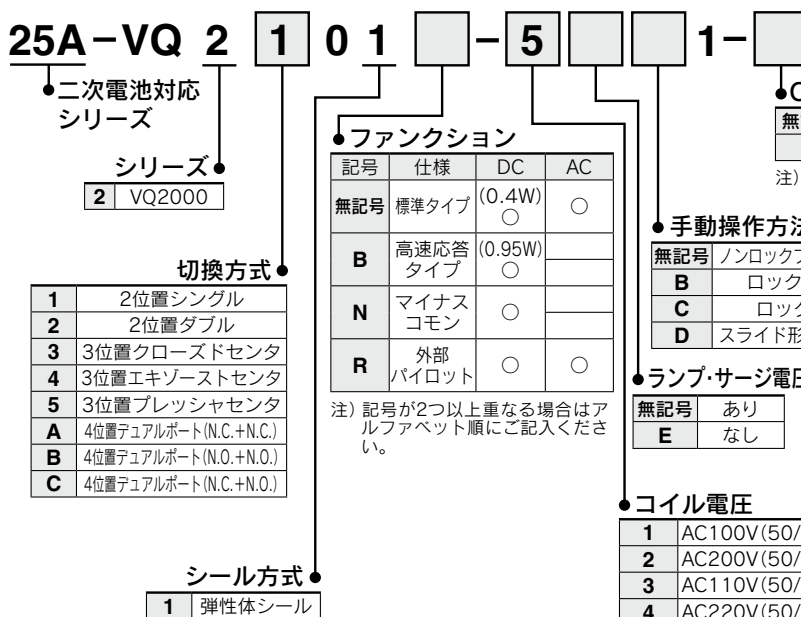

機能

記号	仕様	DC	AC
無記号	標準タイプ	(0.4W) ○	○
B	高速応答タイプ	(0.95W) ○	
N	マイナスコモン	○	
R	外部パイロット	○	○

注) 記号が2つ以上重なる場合はアルファベット順にご記入ください。

手動操作方法

無記号	ノンロックプッシュ式(要工具形)
B	ロック式(要工具形)
C	ロック式(手動形)
D	スライド形ロック式(手動形)

ランプ・サージ電圧保護回路

無記号	あり
E	なし

コイル電圧

	CE/UKCA対応
1	AC100V(50/60Hz) —
2	AC200V(50/60Hz) —
3	AC110V(50/60Hz) —
4	AC220V(50/60Hz) —
5	DC24V ●
6	DC12V ●



注意
長期連続通電の使用においては、標準(DC)仕様をご使用ください。

※25A-の仕様、外形寸法図は標準品と同一です。

詳細はWEBカタログ参照

プラグインユニット／ベース配管形 Tキット(端子台ボックスキット) 25A-VQ2000 Series



マニホールド型式表示方法

注) CE/UKCA対応品はDC仕様のみです。【オプション】

25A-VV5Q 2 1-08 C6 T 0-□-□

●二次電池対応シリーズ

シリーズ
2 VQ2000

●マニホールド型式
1 プラグインユニット

●連数	
02	2連
⋮	⋮
20	20連

●シリンダポート管接続口径

記号	管接続口径
C4	φ4用ワンタッチ管継手付
C6	φ6用ワンタッチ管継手付
C8	φ8用ワンタッチ管継手付
L4	エルボ上配管φ4ワンタッチ管継手付
L6	エルボ上配管φ6ワンタッチ管継手付
L8	エルボ上配管φ8ワンタッチ管継手付

●CE/UKCA対応

無記号	—
Q	CE/UKCA対応品

注) CE/UKCA対応品はDC仕様のみです。

●オプション

記号	オプション
無記号	なし
B ^{注2)}	背圧防止弁付
D	DINレール取付形
D0	DINレール金具付(DINレールなし)
D□ ^{注5)}	DINレール長さ指定(□:連数,02~20)
K ^{注5)}	配線仕様特殊(ダブル配線以外)
N	銘板プレート付
R ^{注6)}	外部パイロット
S	サイレンサ内蔵、直接吹出し
W	保護構造 耐塵・防噴流形(IP65対応)

注1) 2つ以上となる場合には、アルファベット順にご記入ください。
例) -BRS
注2) 背圧防止弁付「-B」の場合は、マニホールド全連に付きます。必要とする連数のみ背圧防止弁をご使用の場合、マニホールド仕様書にて取付位置をご指示ください。
注3) 指定可能な連数はマニホールド連数より長い連数です。
注4) マニホールド仕様書にて取付位置をご指示ください。
注5) マニホールド仕様書にて配線仕様をご指示ください。
注6) 外部パイロット仕様とする搭載バルブは外部パイロット仕様「R」にてご指示ください。



バルブ型式表示方法

注) CE/UKCA対応品はDC仕様のみです。【オプション】

25A-VQ 2 1 0 1 □ - 5 □ □ □ 1 - □

●二次電池対応シリーズ

シリーズ
2 VQ2000

●切換方式

1	2位置シングル
2	2位置ダブル
3	3位置クローズドセンタ
4	3位置エキゾーストセンタ
5	3位置プレッシャセンタ
A	4位置デュアルポート(N.C.+N.C.)
B	4位置デュアルポート(N.O.+N.O.)
C	4位置デュアルポート(N.C.+N.O.)

●シール方式

1 弾性体シール

●ファンクション

記号	仕様	DC	AC
無記号	標準タイプ	(0.4W) ○	○
B	高速応答タイプ	(0.95W) ○	
N	マイナスコモン	○	
R	外部パイロット	○	○

●CE/UKCA対応

無記号	—
Q	CE/UKCA対応品

注) CE/UKCA対応品はDC仕様のみです。

●保護構造

無記号	防塵
W	耐塵・防噴流形(IP65対応)

●手動操作方法

無記号	ノンロックプッシュ式(要工具形)
B	ロック式(要工具形)
C	ロック式(手動形)
D	スライド形ロック式(手動形)

●ランプ・サージ電圧保護回路

無記号	あり
E	なし

●コイル電圧

記号	仕様	CE/UKCA対応
1	AC100V(50/60Hz)	—
3	AC110V(50/60Hz)	—
5	DC24V	●
6	DC12V	●

⚠ 注意

長期連続通電の使用においては、標準(DC)仕様をご使用ください。

注) 記号が2つ以上重なる場合はアルファベット順にご記入ください。ただし、「BK」の組合せはありません。

※25A-の仕様、外形寸法図は標準品と同一です。

詳細はWEBカタログ参照

プラグインユニット／ベース配管形 Lキット(リード線キット) 25A-VQ2000 Series



マニホールド型式表示方法

注) CE/UKCA対応品はDC仕様のみです。 [オプション]

25A-VV5Q 2 1-06 C6 L 1 - -

二次電池対応
シリーズ

シリーズ

2 VQ2000

マニホールド型式

1 プラグインユニット

連数

01	1連
∴	∴
08	8連

シリンダポート管接続口径

記号	管接続口径
C4	φ4用ワンタッチ管継手付
C6	φ6用ワンタッチ管継手付
C8	φ8用ワンタッチ管継手付
L4	エルボ上配管φ4ワンタッチ管継手付
L6	エルボ上配管φ6ワンタッチ管継手付
L8	エルボ上配管φ8ワンタッチ管継手付

付属するケーブルの長さ

0	ケーブル長さ0.6m付
1	ケーブル長さ1.5m付
2	ケーブル長さ3m付

CE/UKCA対応

無記号	-
Q	CE/UKCA対応品

注) CE/UKCA対応品はDC仕様のみです。

オプション

記号	オプション
無記号	なし
2	AC200,220V仕様
B ^{注2)}	背圧防止弁付
D	DINレール取付形
D0	DINレール金具付(DINレールなし)
D□ ^{注3)}	DINレール長さ指定(□:連数、02~08)
N	銘板プレート付
R ^{注4)}	外部パイロット
S	サイレンサ内蔵・直接吹出し
W	保護構造 耐塵・防噴流形(IP65対応)

注1) 2つ以上となる場合には、アルファベット順にご記入ください。
例) -BRS
注2) 背圧防止弁付「-B」の場合は、マニホールド全連に付きます。必要とする連数のみ背圧防止弁をご使用の場合、マニホールド仕様書にて取付位置をご指示ください。
注3) 指定可能な連数はマニホールド連数より長い連数です。
注4) 外部パイロット仕様とする搭載バルブは外部パイロット仕様「R」にてご指示ください。

バルブ型式表示方法

注) CE/UKCA対応品はDC仕様のみです。 [オプション]

25A-VQ 2 1 0 1 - 5 - - - 1 -

二次電池対応
シリーズ

シリーズ

2 VQ2000

切換方式

1	2位置シングル
2	2位置ダブル
3	3位置クローズドセンタ
4	3位置エキゾーストセンタ
5	3位置プレッシャセンタ
A	4位置デュアルポート(N.C.+N.C.)
B	4位置デュアルポート(N.O.+N.O.)
C	4位置デュアルポート(N.C.+N.O.)

シール方式

1 弾性体シール

CE/UKCA対応

無記号	-
Q	CE/UKCA対応品

注) CE/UKCA対応品はDC仕様のみです。

保護構造

無記号	防塵
W	耐塵・防噴流形(IP65対応)

手動操作方法

無記号	ノンロックプッシュ式(要工具形)
B	ロック式(要工具形)
C	ロック式(手動形)
D	スライド形ロック式(手動形)

ランプ・サージ電圧保護回路

無記号	あり
E	なし

ファンクション

注) 記号が2つ以上重なる場合はアルファベット順にご記入ください。

記号	仕様	DC	AC
無記号	標準タイプ	(0.4W) ○	○
B	高速応答タイプ	(0.95W) ○	
N	マイナスコモン	○	
R	外部パイロット	○	○

コイル電圧

	CE/UKCA対応
1	AC100V(50/60Hz)
2	AC200V(50/60Hz)
3	AC110V(50/60Hz)
4	AC220V(50/60Hz)
5	DC24V
6	DC12V

※25A-の仕様、外形寸法図は標準品と同一です。

詳細はWEBカタログ参照

プラグインユニット／ベース配管形 Sキット(シリアル伝送キット) 25A-VQ2000 Series

注) CE/UKCA対応のSIユニット
についてはSIユニット品番
体系表をご参照ください。



マニホールド型式表示方法

25A-VV5Q 2 1-08 C6 S V - -

●二次電池対応
シリーズ

シリーズ
2 VQ2000

●マニホールド型式
1 プラグインユニット

●連数

注) 最大連数16連。(9
~16連は、マニホ
ールド仕様にて
ご指示ください)

02	2連
⋮	⋮
16注)	16連

●シリンダポート管接続口径

記号	管接続口径
C4	φ4用ワンタッチ管継手付
C6	φ6用ワンタッチ管継手付
C8	φ8用ワンタッチ管継手付
L4	エルボ上配管φ4ワンタッチ管継手付
L6	エルボ上配管φ6ワンタッチ管継手付
L8	エルボ上配管φ8ワンタッチ管継手付

●SIユニット仕様

記号	プロトコル種別	連数
0	SIユニットなし	—
Q	DeviceNet®対応	最大16連
V	CC-Link対応	

●CE/UKCA対応

無記号	—
Q	CE/UKCA対応品

注) CE/UKCA対応のSIユニット
についてはSIユニット品番
体系表をご参照ください。

●オプション

記号	オプション
無記号	なし
B注2)	背圧防止弁付
D	DINレール取付形
D□注3)	DINレール長さ指定 (□:連数, 02~16)
K注4)	配線仕様特殊 (ダブル配線以外)
N	銘板プレート付
R注5)	外部パイロット
S	サイレンサ内蔵、直接吹出し
W注6)	保護構造 耐塵・防噴流形(IP65対応)

注1) 2つ以上となる場合には、アルファベット順に
ご記入ください。例) -BRS
注2) 背圧防止弁付「B」の場合は、マニホールド全連
に付きます。必要とする連数のみ背圧防止弁を
ご使用の場合、マニホールド仕様書にて取付位
置をご指示ください。
注3) 指定可能な連数はマニホールド連数より長い
連数です。
注4) マニホールド仕様書にて配線仕様をご指示く
ださい。
注5) 外部パイロット仕様とする搭載バルブは外部パ
イロット仕様「R」にてご指示ください。
注6) W(耐塵・防噴流形)の場合のSIユニットおよびバ
ルブの形状は標準品の外形寸法図をご覧ください。

●SIユニット品番体系表

記号	プロトコル種類	SIユニット品番
Q	DeviceNet®対応	EX120-SDN1-X220
V	CC-Link対応	EX120-SMJ1-X220

●SIユニット品番体系表(オプション「W」あり)

記号	プロトコル種類	SIユニット品番
Q	DeviceNet®対応	EX124D-SDN1-X220
V	CC-Link対応	EX124D-SMJ1-X220



バルブ型式表示方法

25A-VQ 2 1 0 1 - 5 - - 1 - -

●二次電池対応
シリーズ

シリーズ
2 VQ2000

●切換方式

1	2位置シングル
2	2位置ダブル
3	3位置クローズドセンタ
4	3位置エキゾーストセンタ
5	3位置プレッシャセンタ
A	4位置デュアルポート(N.C.+N.C.)
B	4位置デュアルポート(N.O.+N.O.)
C	4位置デュアルポート(N.C.+N.O.)

●シール方式

1 弾性体シール

●CE/UKCA対応

無記号	—
Q	CE/UKCA対応品

●手動操作方法

無記号	ノンロックプッシュ式(要工具形)
B	ロック式(要工具形)
C	ロック式(手動形)
D	スライド形ロック式(手動形)

●保護構造

無記号	防塵
W	耐塵・防噴流形(IP65対応)

●ファンクション

記号	仕様	DC
無記号	標準タイプ	(0.4W) ○
B	高速応答 タイプ	(0.95W) ○
N注1)	マイナス コモン	○
R注1)	外部 パイロット	○

注1) 外部パイロット仕様、マイナスコモン
仕様に関しては標準品と同一です。
注2) 記号が2つ以上重なる場合はアルファ
ベット順にご記入ください。

●コイル電圧

5	DC24V ランプ・サージ電圧 保護回路付
---	-----------------------------

※25A-の仕様、外形寸法図は標準品と同一です。

詳細はWEBカタログ参照

サブプレート単体

25A-VQ2000 Series

型式表示方法

注) CE/UKCA対応品はDC仕様のみです。

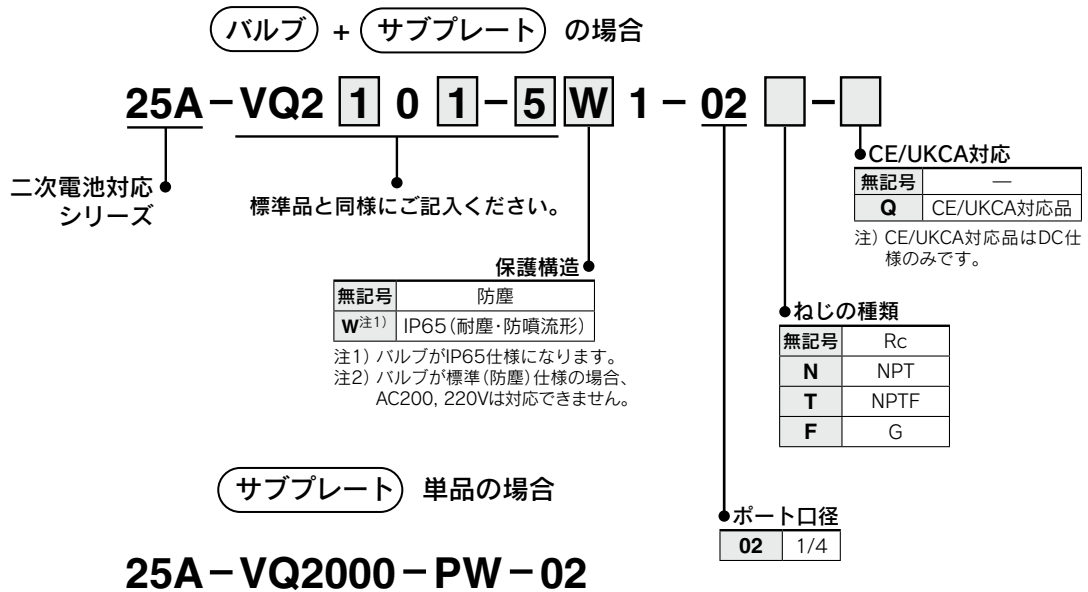

※25A-の仕様、外形寸法図は標準品と同一です。

詳細は[WEBカタログ](#)参照

マニホールドオプション

ブランキングプレート Ass'y

25A-VVQ2000V-10A-1

メンテナンス上バルブを外す時および予備バルブの取付け予定がある場合などにそのマニホールドブロック上に取付けて使用します。

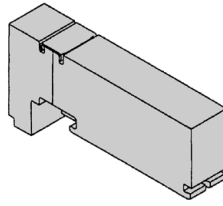

※25A-の仕様、外形寸法図は標準品と同一です。

詳細は[WEBカタログ](#)参照

SIユニット品番

部品名	SIユニット品番	備考
EX124 SIユニット	EX124D-SMJ1-X220	CC-Link対応
	EX124D-SDN1-X220	DeviceNet®対応
EX120 SIユニット	EX120-SMJ1-X220	CC-Link対応 (VQ2000のオプション"W"なしの場合)
	EX120-SDN1-X220	DeviceNet®対応 (VQ2000のオプション"W"なしの場合)

ワンタッチ管継手品番

管接続口径		ワンタッチ管継手品番	
シリンダポート	ミリサイズ	ø4ワンタッチ管継手(ストレート)	90-VVQ1000-51A-C4
		ø6ワンタッチ管継手(ストレート)	90-VVQ1000-51A-C6
		ø8ワンタッチ管継手(ストレート)	90-VVQ1000-51A-C8
1(P)・3(R)ポート	ミリサイズ	ø10ワンタッチ管継手(ストレート)	90-VVQ2000-51A-C10

プラグイン・プラグリード／ 単体ユニット／ベース配管形 25A-VQ4000 Series



バルブ型式表示方法

ボディ形式

0: プラグイン サブプレート

5: プラグリード サブプレート

プラグイン 25A-VQ4 1 0 1 □ - □ □ □ □ □ 1 - □ □ - □

プラグリード 25A-VQ4 2 5 1 □ - □ □ □ □ □ □ □ 1 - □ □ - □

管接続口径

無記号	サブプレートなし (マニホールド用)
02	Rc1/4
03	Rc3/8

注) ねじ規格につきましては、標準品と同一です。

配管仕様

無記号	横配管
B	裏配管

二次電池対応シリーズ

切換方式

1	2位置シングル
2	弾性体2位置ダブル
3	3位置クローズドセンタ
4	3位置エキゾーストセンタ
5	3位置プレッシャセンタ
6注)	3位置パーフェクト

注) パーフェクト仕様につきましてはSMCホームページWEBカタログをご覧ください。

ボディ形式

シール方式

1	弾性体シール
---	--------

ファンクション

無記号注1)	標準タイプ(0.95W)
Y注2)	低ワットタイプ(0.4W)
R注3)	外部パイロット

注1) 連続的に通電を行う場合は、SMCホームページWEBカタログ「VQ4000シリーズ」の製品個別注意事項①をご参照ください。
注2) YはDCのみです。
注3) 外部パイロット仕様詳細につきましては、標準品と同一です。また外部パイロットとパーフェクトスペースの組合せはできません。
注4) 記号が2つ重なる場合は、アルファベット順にご記入ください。

保護構造

無記号	防塵
W	耐塵・防噴流形 (IP65対応)

CE/UKCA対応

無記号	—
Q	CE/UKCA対応品

注) CE/UKCA対応品はDC仕様のみです。

手动操作方法

無記号: ノンロック プッシュ式 (要工具形)

B: ロック式 (要工具形)

C: ロック式 (手動形)

ランプ・サージ電圧保護回路

無記号	あり
E	ランプなし・サージ電圧保護回路付

リード線取出方法

G	リード線長さ0.6m
H	リード線長さ1.5m

コイル電圧

1	AC100V(50/60Hz)
2	AC200V(50/60Hz)
3	AC110V(50/60Hz)
4	AC220V(50/60Hz)
5	DC24V
6	DC12V

サブプレート型式表示方法



25A-VQ4000 - □ □ - □ □ - □ □ - □ □

二次電池対応シリーズ

リード線取出方法

P	プラグインコンジッターミナル
S	プラグリード

保護構造

無記号	防塵
W注)	耐塵・防噴流形

注) プラグリードタイプの場合は不要です。

配管仕様

無記号	横配管
B	裏配管注1)

注1) 裏配管の場合Rc1/4のみになります。
注2) ねじ規格につきましては、標準品と同一です。

管接続口径

02	Rc1/4
03	Rc3/8

注) 25A-の仕様、外形寸法図は標準品と同一です。

詳細はWEBカタログ参照

プラグインユニット／ベース配管形 Fキット(Dサブコネクタキット) 25A-VQ4000 Series



マニホールド型式表示方法

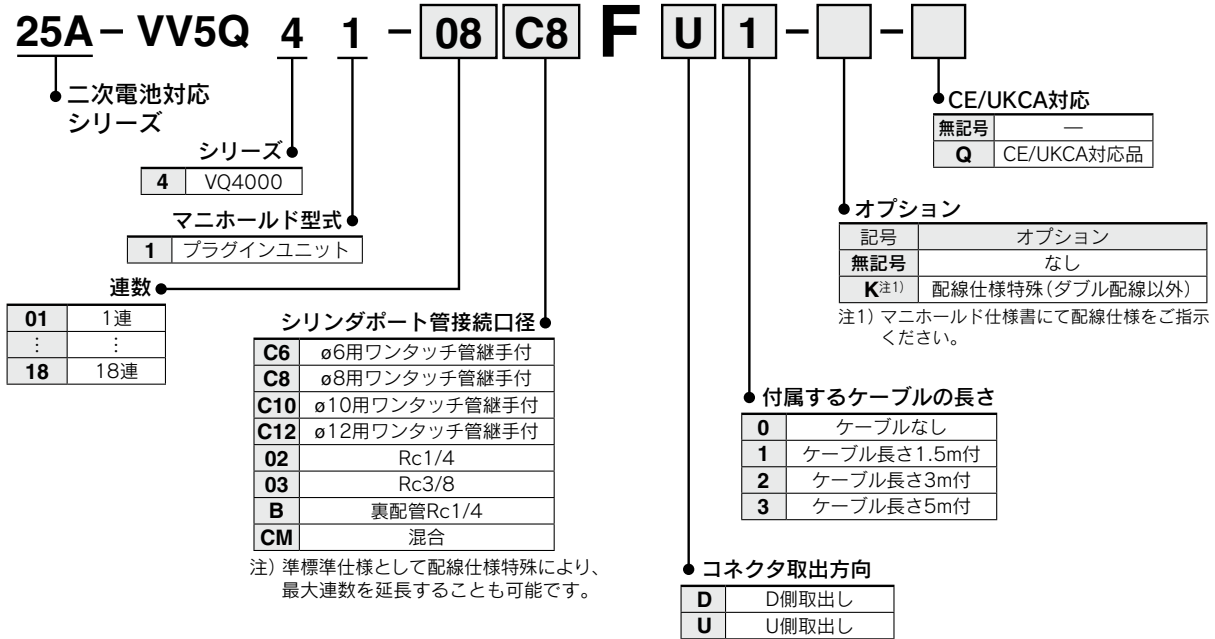

バルブ型式表示方法

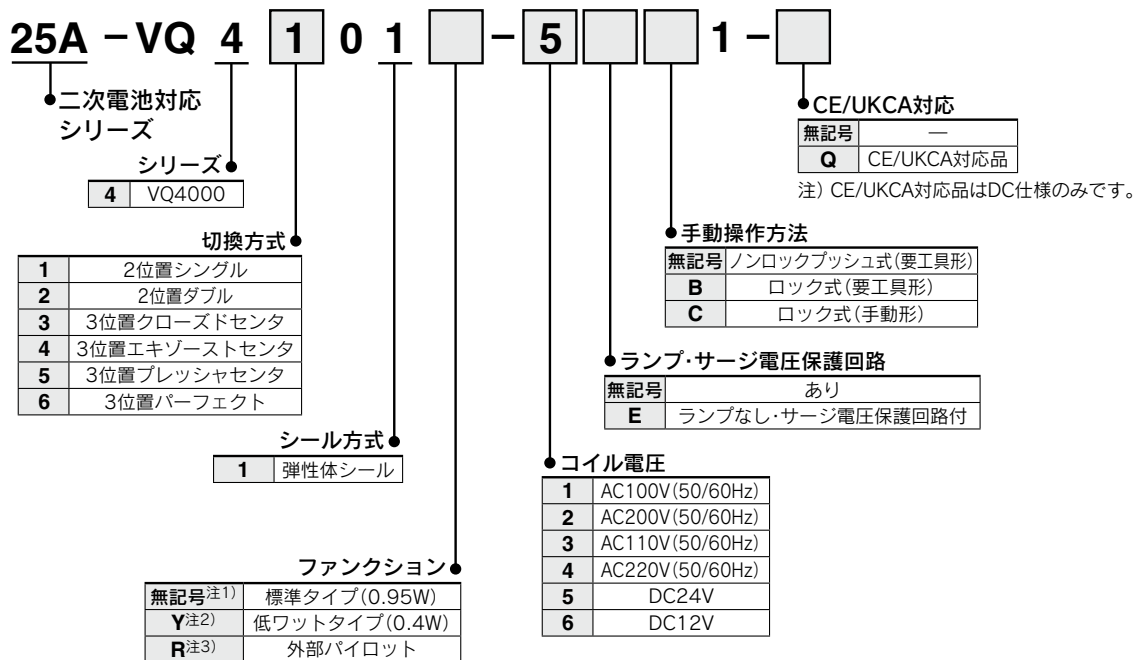

※25A-の仕様、外形寸法図は標準品と同一です。

詳細はWEBカタログ参照

プラグインユニット／ベース配管形 Tキット(端子台ボックスキット) 25A-VQ4000 Series



マニホールド型式表示方法

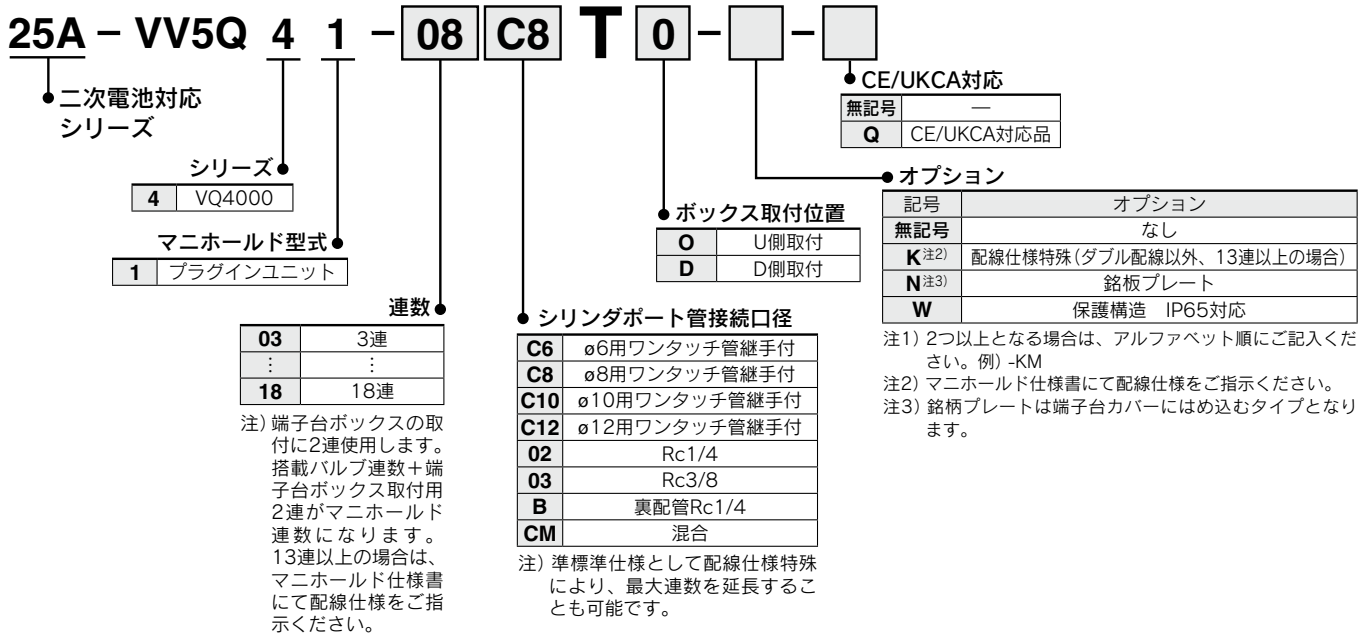

バルブ型式表示方法



※25A-の仕様、外形寸法図は標準品と同一です。

詳細はWEBカタログ参照

プラグインユニット／ベース配管形 Lキット(リード線キット) 25A-VQ4000 Series



マニホールド型式表示方法

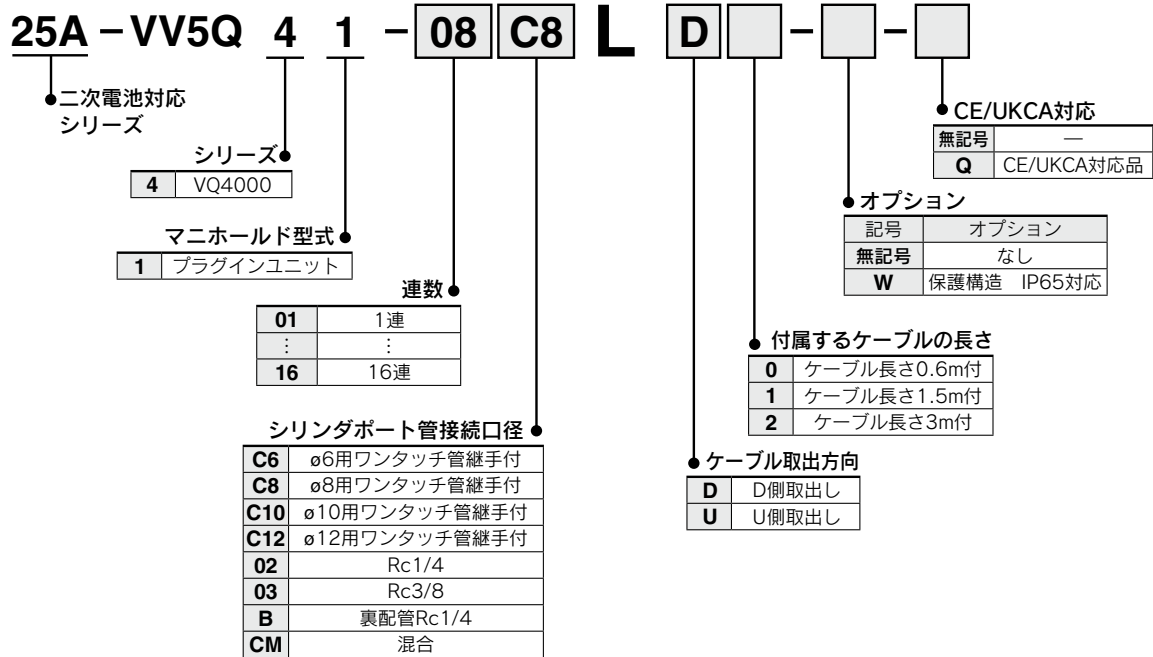

バルブ型式表示方法

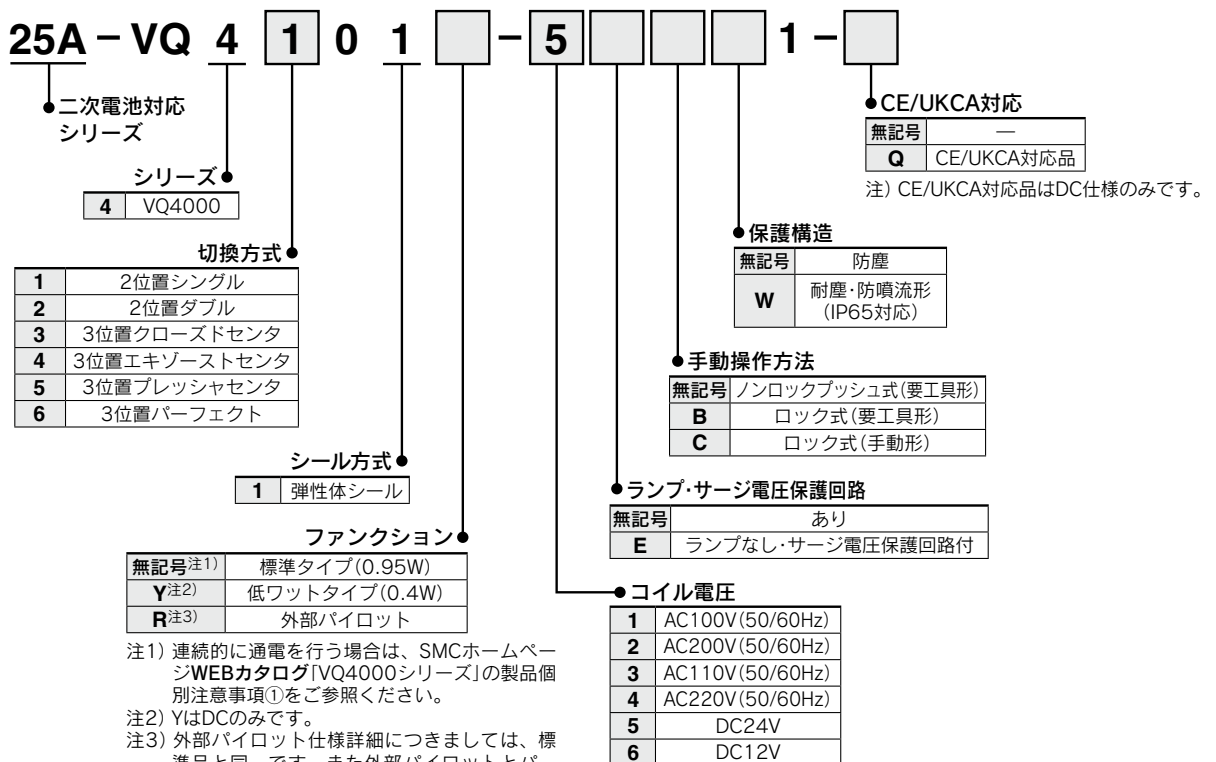

※25A-の仕様、外形寸法図は標準品と同一です。

詳細はWEBカタログ参照

プラグインユニット／ベース配管形 Sキット(シリアル伝送キット) 25A-VQ4000 Series

注) CE/UKCA対応のSIユニットについてはSIユニット品番体系表をご参照ください。



マニホールド型式表示方法

25A - VV5Q 4 1 - 08 C8 S D V - -

●二次電池対応シリーズ

●シリーズ
4 VQ4000

●マニホールド型式
1 プラグインユニット

●連数

03	3連
⋮	⋮
18	18連

注) SIユニット取付に2連使用します。搭載バルブ連数+SIユニット取付用2連がマニホールド連数になります。11連以上の場合はマニホールド仕様書にて配線仕様にご指示ください。

●シリンダポート管接続口径

C6	φ6用ワンタッチ管継手付
C8	φ8用ワンタッチ管継手付
C10	φ10用ワンタッチ管継手付
C12	φ12用ワンタッチ管継手付
02	Rc1/4
03	Rc3/8
B	裏配管Rc1/4
CM	混合

●CE/UKCA対応

無記号	—
Q	CE/UKCA対応品

●オプション

記号	オプション
無記号	なし
K ^{注2)}	配線仕様特殊(ダブル配線以外、11連以上の場合)
W	保護構造 IP65対応

注1) 2つ以上となる場合は、アルファベット順にご記入ください。
例) -KW

注2) マニホールド仕様書にて配線仕様をご指示ください。

●SIユニット仕様

0	SIユニットなし
Q	DeviceNet [®] 対応
V	CC-Link対応

●SIユニット取付方向

無記号	U側取付
D	D側取付



バルブ型式表示方法

25A - VQ 4 1 0 1 - 5 - - - 1 -

●二次電池対応シリーズ

●シリーズ
4 VQ4000

●切換方式

1	2位置シングル
2	2位置ダブル
3	3位置クローズドセンタ
4	3位置エキゾーストセンタ
5	3位置プレツチャセンタ
6	3位置パーフェクト

●シール方式

1 弾性体シール

●ファンクション

無記号 ^{注1)}	標準タイプ(0.95W)
Y ^{注2)}	低ワットタイプ(0.4W)
R ^{注3)}	外部パイロット

注1) 連続的に通電を行う場合は、SMCホームページWEBカタログ「VQ4000シリーズ」の製品個別注意事項①をご参照ください。

注2) YはDCのみです。

注3) 外部パイロット仕様詳細につきましては、標準品と同一です。また外部パイロットとパーフェクトスペーサの組合せはできません。

注4) 記号が2つ重なる場合は、アルファベット順にご記入ください。

●CE/UKCA対応

無記号	—
Q	CE/UKCA対応品

注) CE/UKCA対応品はDC仕様のみです。

●保護構造

無記号	防塵
W	耐塵・防噴流形(IP65対応)

●手動操作方法

無記号	ノンロックプッシュ式(要工具形)
B	ロック式(要工具形)
C	ロック式(手動形)

●ランプ・サージ電圧保護回路

無記号	あり
E	ランプなし・サージ電圧保護回路付

●コイル電圧

5 DC24V

※25A-の仕様、外形寸法図は標準品と同一です。

詳細はWEBカタログ参照

プラグリードユニット/ベース配管形 Cキット(コネクタキット)



25A-VQ4000 Series

マニホールド型式表示方法

25A - VV5Q 4 5 - 08 C8 C - W -

- 二次電池対応シリーズ
- シリーズ: 4 VQ4000
- マニホールド型式: 5 プラグリードユニット
- 連数: 01 1連, 16 16連
- シリンダポート管接続口径:

C6	φ6用ワンタッチ管継手付
C8	φ8用ワンタッチ管継手付
C10	φ10用ワンタッチ管継手付
C12	φ12用ワンタッチ管継手付
02	Rc1/4
03	Rc3/8
B	裏配管Rc1/4
CM	混合
- キット名: C キット(コネクタ)
- オプション:

記号	オプション
無記号	なし
W	保護構造 IP65対応
- CE/UKCA対応:

無記号	—
Q	CE/UKCA対応品

C コネクタキット 最大16連

配線仕様はSMCホームページ WEBカタログをご覧ください。

バルブ型式表示方法

25A - VQ 4 1 5 1 - 5 G - 1 -

- 二次電池対応シリーズ
- シリーズ: 4 VQ4000
- 切換方式:

1	2位置シングル
2	2位置ダブル
3	3位置クローズドセンタ
4	3位置エキゾーストセンタ
5	3位置プレッシャセンタ
6	3位置パーフェクト
- シール方式: 1 弾性体シール
- ファンクション:

無記号 ^{注1)}	標準タイプ(0.95W)
Y ^{注2)}	低ワットタイプ(0.4W)
R ^{注3)}	外部パイロット
- 保護構造:

無記号	防塵
W	耐塵・防噴流形 (IP65対応)
- ランプ・サージ電圧保護回路:

無記号	あり
E	ランプなし・サージ電圧保護回路付
- リード線取出方法:

G	リード線長さ 0.6m
H	リード線長さ 1.5m
- コイル電圧:

1	AC100V(50/60Hz)	4	AC220V(50/60Hz)
2	AC200V(50/60Hz)	5	DC24V
3	AC110V(50/60Hz)	6	DC12V
- 手動操作方法:

無記号-	ノンロック プッシュ式 (要工具形)
B-	ロック式 (要工具形)
C-	ロック式 (手動形)
- CE/UKCA対応:

無記号	—
Q	CE/UKCA対応品

 注) CE/UKCA対応品はDC仕様のみです。

注1) 連続的に通電を行う場合は、SMCホームページ WEBカタログ[VQ4000シリーズ]の製品個別注意事項①をご参照ください。
 注2) YはDCのみです。
 注3) 外部パイロット仕様詳細につきましては、標準品と同一です。また外部パイロットとパーフェクトスペーサの組合せはできません。
 注4) 記号が2つ重なる場合は、アルファベット順にご記入ください。

※25A-の仕様、外形寸法図は標準品と同一です。
 詳細はWEBカタログ参照

25A-VQ4000 Series

マニホールドオプション

ブランキングプレート Ass'y

25A-VVQ4000-10A-1(プラグインタイプ)
25A-VVQ4000-10A-5(プラグリードタイプ)

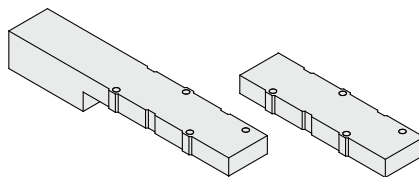

メンテナンス上バルブを外す時および予備バルブの取付け予定がある場合などにそのマニホールドブロック上に取付けて使用します。

※25A-の仕様、外形寸法図は標準品と同一です。

詳細は[WEBカタログ](#)参照

SIユニット品番

部品名	SIユニット品番	備考
EX124 SIユニット	EX124D-SMJ1-X220	CC-Link対応/D側取付
	EX124D-SDN1-X220	DeviceNet®対応/D側取付
	EX124U-SMJ1-X220	CC-Link対応/U側取付
	EX124U-SDN1-X220	DeviceNet®対応/U側取付

ワンタッチ管継手品番

管接続口径		ワンタッチ管継手品番	
シリンダ ポート	ミリサイズ	φ6ワンタッチ管継手(ストレート)	90-VVQ4000-50B-C6
		φ8ワンタッチ管継手(ストレート)	90-VVQ4000-50B-C8
		φ10ワンタッチ管継手(ストレート)	90-VVQ4000-50B-C10
		φ12ワンタッチ管継手(ストレート)	90-VVQ4000-50B-C12

プラグインタイプ



25A-SQ2000 Series

マニホールド型式表示方法

25A-SS5Q23-08 FD2-D

●二次電池対応シリーズ

マニホールド連数

01	1連
⋮	⋮
注)16	16連

注) 最大連数はリード線取出方法によって異なります。

●マニホールド取付方法

D	DINレール取付形
E	ダイレクト取付形

●オプション

無記号	なし
注1) 02~16	DINレール長さ指定
注2) B	背圧防止弁付
注3) K	配線仕様特殊(ダブル配線以外)
N	銘板プレート付(横配管のみ)
R	外部パイロット仕様
S	サイレンサ内蔵、直接吹出し

●CE/UKCA対応

無記号	—
Q	CE/UKCA対応品

●1(P),3(R)ポート管接続口径

無記号	1(P),3(R)ポート φ10用ワンタッチ管継手
00T	1(P),3(R)ポート φ3/8"用ワンタッチ管継手

- 注1) DINレール長さを指定する場合、D□となります。(□は連数)
指定可能な連数はマニホールド連数より長い連数です。例)「-D09」
- 注2) 背圧防止弁付「-B」の場合は、マニホールド全連に付きます。必要とする連数のみご使用の場合は、マニホールド仕様書にて連数位置をご指示ください(「-B」は不要です)。
- 注3) 次の場合、配線仕様特殊「-K」となります。(Lキットは除く)
 ・全てシングル配線 ・シングル、ダブル混合配線
 ・単独SUP.用スペースなどで配線を不要とする連数がある場合
 最大ソレノイド数以下となるよう、配線仕様をマニホールド仕様書にてご指示ください。
 (標準の配線仕様は、ダブル配線になります)。
- 注4) 2つ以上となる場合にはアルファベット順にご記入ください。例)「-BKN」

●リード線取出方法

キット名	リード線コネクタ取出方向	ケーブル仕様	標準連数	配線仕様特殊の最大連数	最大ソレノイド点数 注1)
F キット 電気部品には銅材質を使用しています 取付ビス：SUS製 Dサブコネクタキット ワンタッチ継手ボディ：SUS製	FD0	Dサブコネクタ(25P)キット ケーブルなし	1~12連	16連	24
	FD1	Dサブコネクタ(25P)キット ケーブル1.5m付			
	FD2	Dサブコネクタ(25P)キット ケーブル3.0m付			
	FD3	Dサブコネクタ(25P)キット ケーブル5.0m付			
T キット ターミナル端子台ボックスキット	TD0	D側 ターミナル端子台ボックスキット	1~10連	16連	16
L キット 取付ビス：SUS製 リード線キット ワンタッチ継手ボディ：SUS製	LD0	D側 リード線キット ケーブル0.6m付	1~12連	—	—
	LU0	U側			
	LD1	D側 リード線キット ケーブル1.5m付			
	LU1	U側			
	LD2	D側 リード線キット ケーブル3.0m付			
LU2	U側				
S キット 電気部品には銅材質を使用しています シリアル伝送キット EX140一体型(出力対応) シリアル伝送システム対応注2) ワンタッチ継手ボディ：SUS製	SDQ	D側 DeviceNet®対応	1~8連	16連	16
	SDV	CC-Link対応	1~8連	16連	16

注1) 最大連数は最大ソレノイド点数を超えないように設定してください。(ソレノイド点数はシングルタイプ：1、ダブル・3Pタイプ・4Pタイプ：2として数えます。)

注2) EX140一体型(出力対応)シリアル伝送システムの詳細につきましては、SMCホームページWEBカタログをご参照ください。
 CE/UKCA対応のSIユニットについてはSIユニット品番体系表(下表)をご参照ください。

SIユニット品番体系表

記号	プロトコル種別	SIユニット品番	掲載ページ
SDQ	DeviceNet®対応	EX140-SDN1-X220	P.88
SDV	CC-Link対応	EX140-SMJ1-X220	

プランキングプレートA'ssy

25A-SSQ2000-10A-3

※25A-の仕様、外形寸法図は標準品と同一です。

詳細はWEBカタログ参照

バルブ型式表示方法

25A-SQ2 **1** 3 1 **5** **1** - **C6** - - -

●二次電池対応シリーズ

●切換方式

1	2位置シングル
2	注1) 2位置ダブル(ダブルソレノイド)
3	3位置クローズドセンタ
4	3位置エキゾーストセンタ
5	3位置プレッシャセンタ
A	4位置デュアル3ポート弁(N.C., N.C.)
B	4位置デュアル3ポート弁(N.O., N.O.)
C	4位置デュアル3ポート弁(N.C., N.O.)

注1) ダブルソレノイド仕様は下記ファンクション記号が「D」になります。

●シール方式

1	弾性体シール
---	--------

●ファンクション

無記号	標準タイプ(0.4WDC)
B	高速応答タイプ(0.95W)
注1) D	2位置ダブル(ダブルソレノイド仕様)
注2) N	マイナスコモン
注3) R	外部パイロット仕様

注1) 2位置ダブルには必ず「D」が付きます。
 注2) Lキットの場合、マニホールド仕様がマイナスコモンの場合、バルブのコモン仕様もマイナスコモンに合わせてください。
 注3) デュアル3ポート弁は除きます。
 注4) 記号が2つ以上重なる場合はアルファベット順になります。

●コイル電圧

5	DC24V
6	DC12V

注1) ランプ・サージ電圧保護回路は、内蔵されています。
 注2) SキットはDC24V仕様のみになります。

●CE/UKCA対応

無記号	—
Q	CE/UKCA対応品

●マニホールドブロックの有無

無記号	M	MB
マニホールドブロックなし	マニホールドブロック付	マニホールドブロック付 背圧防止弁内蔵
	※リード線は付属しません。	※リード線は付属しません。
・マニホールドと同時手配する場合 ・バルブのみが必要な場合	増連する場合	

●ポートプラグ取付ポート

無記号	なし
A	4(A)ポート
B	2(B)ポート

●シリンダポート管接続口径

C4	φ4用ワンタッチ管継手	横配管	
C6	φ6用ワンタッチ管継手		
C8	φ8用ワンタッチ管継手	注1) 上配管	
L4	φ4用ワンタッチ管継手		
L6	φ6用ワンタッチ管継手		
L8	φ8用ワンタッチ管継手		

注1) 横配管への変更が可能です。

●手動操作方法

無記号	B	D
ノンロックプッシュ式(要工具形)	ロック式(要工具形)	スライド形ロック式(手動形) ※横配管のみ対応

SIユニット品番

部品名	SIユニット品番	備考
EX140 SIユニット	EX140-SMJ1-X220	CC-Link対応
	EX140-SDN1-X220	DeviceNet®対応

ワンタッチ管継手品番

管接続口径		ワンタッチ管継手品番
シリンダポート	ミリサイズ	φ4ワンタッチ管継手(ストレート) 90-VVQ1000-51A-C4
		φ6ワンタッチ管継手(ストレート) 90-VVQ1000-51A-C6
		φ8ワンタッチ管継手(ストレート) 90-VVQ1000-51A-C8
1(P)3(R)ポート	ミリサイズ	φ10ワンタッチ管継手(ストレート) 90-VVQ2000-51A-C10

※25A-の仕様、外形寸法図は標準品と同一です。

詳細はWEBカタログ参照

プラグリードタイプ 25A-SQ2000 Series

マニホールド型式表示方法

25A - SS5Q24 - 08 FD2 - D □ - □ - □

● 二次電池対応シリーズ

● マニホールド連数

01	1連
⋮	⋮
注) 16	16連

注) 最大連数はリード線取出方法によって異なります。

● CE/UKCA対応

無記号	—
Q	CE/UKCA対応品

● 1 (P), 3 (R) ポート管接続口径

無記号	1 (P), 3 (R) ポートφ10用ワンタッチ管継手
00T	1 (P), 3 (R) ポートφ3/8"用ワンタッチ管継手

● オプション

無記号	なし
注1) 02~16	DINレール長さ指定
注2) B	背圧防止弁付
注3) K	配線仕様特殊(ダブル配線以外)
N	銘板プレート付(横配管のみ)
R	外部パイロット仕様
S	サイレンサ内蔵、直接吹出し

注1) DINレール長さを指定する場合、D□となります。(□は連数)

指定可能な連数はマニホールド連数より長い連数です。例)「-D09」指定可能な連数はマニホールド連数より長い連数です。例)「-D09」
注2) 背圧防止弁付「-B」の場合は、マニホールド全連に付きます。必要とする連数のみご使用の場合は、マニホールド仕様書にて連数位置をご指示ください。「-B」は不要です。

注3) 次の場合、配線仕様特殊「-K」となります。(Cキットは除く)

- ・ 全てシングル配線
- ・ シングル、ダブル混合配線

最大ソレノイド数以下となるよう、配線仕様をマニホールド仕様書にてご指示ください。(標準の配線仕様は、ダブル配線になります。)

注4) 2つ以上となる場合にはアルファベット順にご記入ください。
例)「-BKN」

● マニホールド取付方法

D	DINレール取付形
注) E	ダイレクト取付形

注) EタイプはCキットのみ可。

● リード線取出方法

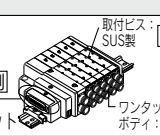
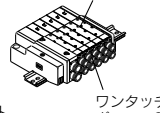
キット名	リード線コネクタ取出方向	ケーブル仕様	標準連数	配線仕様特殊の最大連数	最大ソレノイド点数 注)
F キット 電気部品には銅材質を使用しています Dサブコネクタキット 	D側	FD0 Dサブコネクタ(25P)キット ケーブルなし	1~12連	16連	24
		FD1 Dサブコネクタ(25P)キット ケーブル1.5m付			
		FD2 Dサブコネクタ(25P)キット ケーブル3.0m付			
		FD3 Dサブコネクタ(25P)キット ケーブル5.0m付			
C キット コネクタキット 	—	コネクタキット	1~16連	—	—

注) 最大連数は最大ソレノイド点数を超えないように設定してください。(ソレノイド点数はシングルタイプ: 1, ダブル・3Pタイプ, 4Pタイプ: 2として数えます。)
※マニホールドスベアパーツについてはSMCホームページWEBカタログをご参照ください。

プランキングプレートA'ssy

25A-SSQ2000-10A-4

※25A-の仕様、外形寸法図は標準品と同一です。

詳細はWEBカタログ参照

バルブ型式表示方法

25A-SQ2 **1** **4** **1** - **5** **L** **1** - **C6** - - -

●二次電池対応シリーズ

●切換方式

1	2位置シングル
2	注) 2位置ダブル(ダブルソレノイド)
3	3位置クローズドセンタ
4	3位置エキゾーストセンタ
5	3位置プレッシャセンタ
A	4位置デュアル3ポート弁(N.C., N.C.)
B	4位置デュアル3ポート弁(N.O., N.O.)
C	4位置デュアル3ポート弁(N.C., N.O.)

注) ダブルソレノイド仕様は下記ファンクション記号が「D」になります。

●シール方式

1	弾性体シール
---	--------

●ファンクション

無記号	標準タイプ(0.4WDC)
B	高速応答タイプ(0.95W)
注1) D	2位置ダブル(ダブルソレノイド仕様)
N	マイナスコモン
注2) R	外部パイロット仕様

注1) 2位置ダブルには必ず「D」が付きます。
注2) デュアル3ポート弁は除く。
注3) 記号が2つ以上重なる場合はアルファベット順になります。

●コイル電圧

5	DC24V
6	DC12V

注) ランプ・サージ電圧保護回路は、内蔵されています。

●リード線取出方法

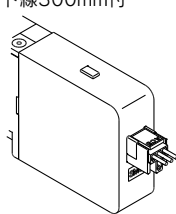
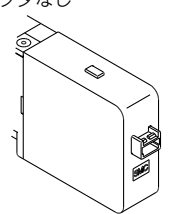
L	LO
プラグコネクタタイプ リード線300mm付	プラグコネクタタイプ コネクタなし
	
	注) F, P, Jキットマニホールド用

注) 集中配線タイプマニホールド、F, P, Jキットの場合、リード線はマニホールド側に付きますので「LO」で手配ください。

●CE/UKCA対応

無記号	—
Q	CE/UKCA対応品

●マニホールドブロックの有無

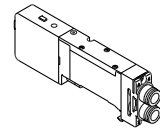
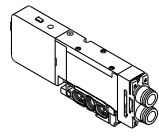
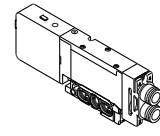
無記号	M	MB
マニホールドブロックなし	マニホールドブロック付	マニホールドブロック付 背圧防止弁内蔵
		
	※リード線は付属しません。	※リード線は付属しません。
・マニホールドと同時手配する場合 ・バルブのみが必要な場合	増速する場合	

●ポートプラグ取付ポート

無記号	なし
A	4(A)
B	2(B)

●シリンダポート管接続口径

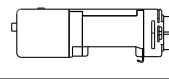
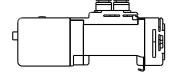
C4	ø4用ワンタッチ管継手	横配管	
C6	ø6用ワンタッチ管継手		
C8	ø8用ワンタッチ管継手		
L4	ø4用ワンタッチ管継手	注) 上配管	
L6	ø6用ワンタッチ管継手		
L8	ø8用ワンタッチ管継手		

注) 横配管への変更が可能です。

●手動操作方法

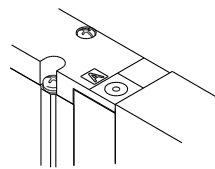
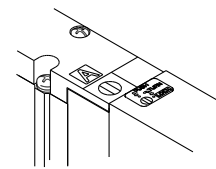
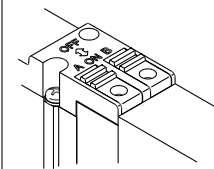
無記号	B	D
ノンロックプッシュ式(要工具形)	ロック式(要工具形)	スライド形ロック式(手動形) ※横配管のみ対応
		

ワンタッチ管継手品番

管接続口径		ワンタッチ管継手品番
シリンダポート	ミリサイズ	ø4ワンタッチ管継手(ストレート)
		ø6ワンタッチ管継手(ストレート)
		ø8ワンタッチ管継手(ストレート)
1(P)3(R)ポート	ミリサイズ	ø10ワンタッチ管継手(ストレート)

※25A-の仕様、外形寸法図は標準品と同一です。

詳細はWEBカタログ参照

ベース配管形

プラグリード
ユニット

5ポートソレノイドバルブ 25A-VQZ1000 Series 単体



バルブ型式表示方法

25A-VQZ 1 1 5 1 □ - 5 M □ 1 - 01 - □

● 二次電池対応
シリーズ

1 VQZ1000 ボディ幅10mm

● シリーズ

● 切換方式

1	2位置シングル
2	2位置ダブル
3	3位置クローズドセンタ
4	3位置エキゾーストセンタ
5	3位置プレッシャセンタ
8	混載用3ポート N.C.
9	混載用3ポート N.O.

● ボディ型式

5 ベース配管形

● シール方式

1 弾性体シール

● ファンクション

記号	仕様	DC	AC
無記号	標準タイプ	(0.35W) ○	○
B	高速応答タイプ	(0.9W) ○	—
R	外部パイロット	○	○
BR	高速応答・外部パイロットタイプ	(0.9W) ○	—

● CE/UKCA対応

無記号	—
Q	CE/UKCA対応品

注) CE/UKCA対応品はDC仕様のみとなります。

● 管接続口径

記号	管接続口径
無記号	サブプレートなし
01	Rc1/8

● 手動操作方法

無記号-ノンロック プッシュ式 (要工具形)	B-ロック式 (要工具形)
------------------------------	------------------

● リード線取出し方法

G-グロメット (DC仕様)	L-L形プラグ コネクタ リード線付	LO-L形プラグ コネクタ コネクタなし	M-M形プラグ コネクタ リード線付	MO-M形プラグ コネクタ コネクタなし
	ランプ・サージ 電圧保護回路付	ランプ・サージ 電圧保護回路付	ランプ・サージ 電圧保護回路付	ランプ・サージ 電圧保護回路付

● コイル電圧

1	AC100V(50/60Hz)
2	AC200V(50/60Hz)
3	AC110V[AC115V](50/60Hz)
4	AC220V[AC230V](50/60Hz)
5	DC24V
6	DC12V

⚠ 注意

長期連続通電の使用においては、標準(DC)仕様をご使用ください。

※25A-の仕様、外形寸法図は標準品と同一です。

詳細はWEBカタログ参照

ベース配管形

プラグリード
ユニット

5ポートソレノイドバルブ 25A-VQZ1000 Series マニホールド コネクタキット



マニホールド型式表示方法

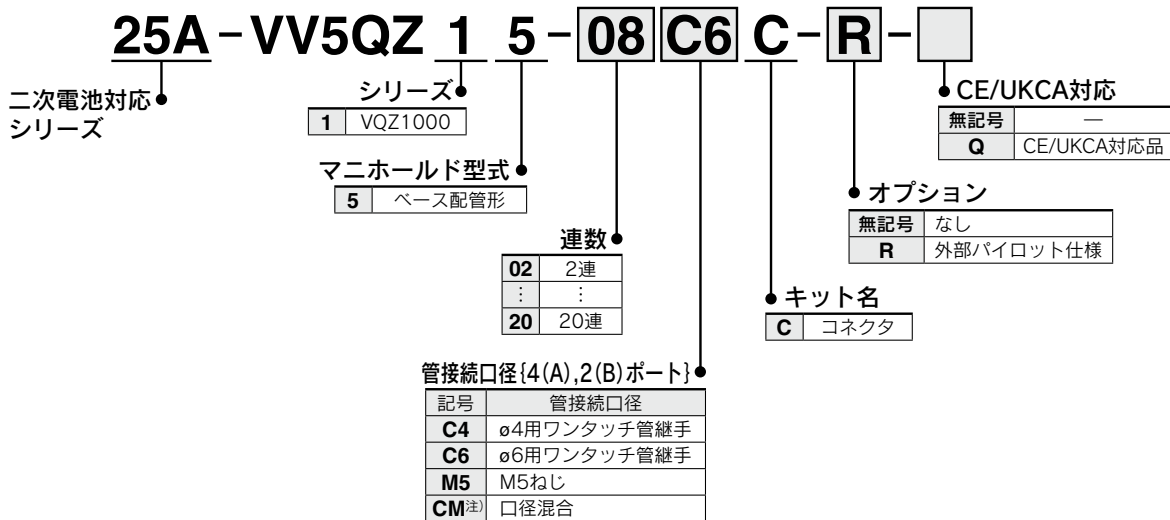

注) 口径混合およびポートプラグ付の場合はマニホールド仕様書にてご指示ください。
また、口径混合、ポートプラグはワンタッチ管継手タイプのみ可能です。

バルブ型式表示方法

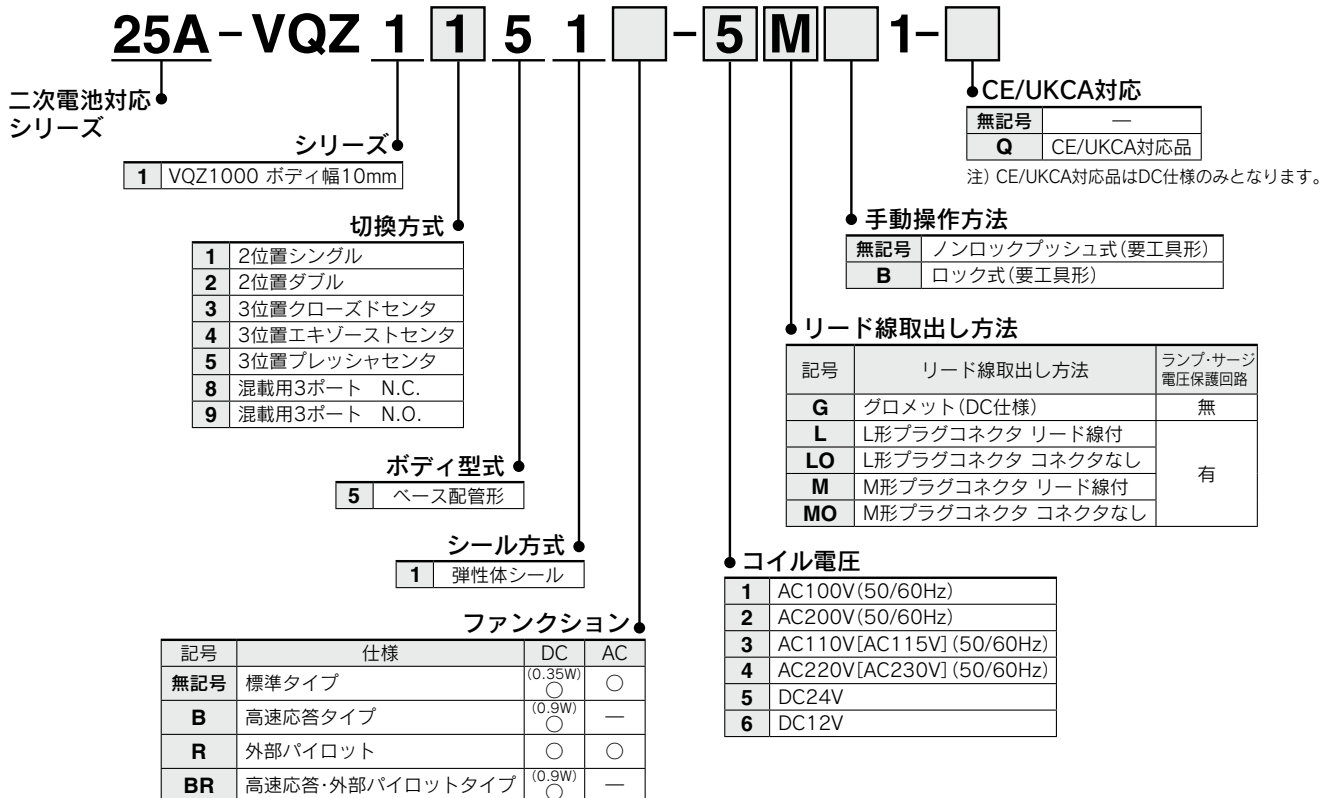

注意
長期連続通電の使用においては、標準(DC)仕様をご使用ください。

※25A-の仕様、外形寸法図は標準品と同一です。

詳細はWEBカタログ参照

直接配管形

プラグリード
ユニット

5ポートソレノイドバルブ 25A-VQZ1000 Series 単体



バルブ型式表示方法

25A-VQZ 1 1 2 1 □ - 5 M □ 1 - C6 - □ - □

●二次電池対応
シリーズ

シリーズ

1 VQZ1000 ボディ幅10mm

●切換方式

1	2位置シングル
2	2位置ダブル
3	3位置クローズドセンタ
4	3位置エキゾーストセンタ
5	3位置プレッシャセンタ
8	混載用3ポート N.C.
9	混載用3ポート N.O.

注) 混載用3ポート弁は、管接続口径C4, C6のみとなります。

●CE/UKCA対応

無記号	—
Q	CE/UKCA対応品

注) CE/UKCA対応品はDC仕様のみとなります。

●オプション

無記号-なし
F-ブラケット付
(2位置シングル
タイプのみ)

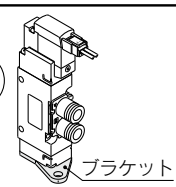

●管接続口径{4(A),2(B)ポート}

記号	管接続口径
C4	φ4用ワンタッチ管継手
C6	φ6用ワンタッチ管継手
M5	M5ねじ

●手動操作方法

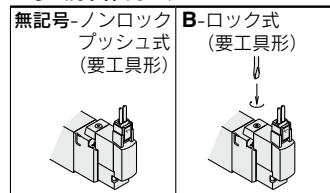

●リード線取出し方法

G-グロメット (DC仕様)	L-L形プラグコネクタ リード線付	LO-L形プラグコネクタ コネクタなし	M-M形プラグコネクタ リード線付	MO-M形プラグコネクタ コネクタなし
	ランプ・サージ電圧保護回路付	ランプ・サージ電圧保護回路付	ランプ・サージ電圧保護回路付	ランプ・サージ電圧保護回路付

●ボディ型式

2 直接配管形

●シール方式

1 弾性体シール

●ファンクション

記号	仕様	DC	AC
無記号	標準タイプ	(0.35W) ○	○
B	高速応答タイプ	(0.9W) ○	—

●コイル電圧

1	AC100V (50/60Hz)
2	AC200V (50/60Hz)
3	AC110V[AC115V] (50/60Hz)
4	AC220V[AC230V] (50/60Hz)
5	DC24V
6	DC12V

⚠ 注意

長期連続通電の使用においては、標準(DC)仕様をご使用ください。

※25A-の仕様、外形寸法図は標準品と同一です。

詳細はWEBカタログ参照

直接配管形

プラグリード
ユニット

5ポートソレノイドバルブ 25A-VQZ1000 Series マニホールド コネクタキット



マニホールド型式表示方法

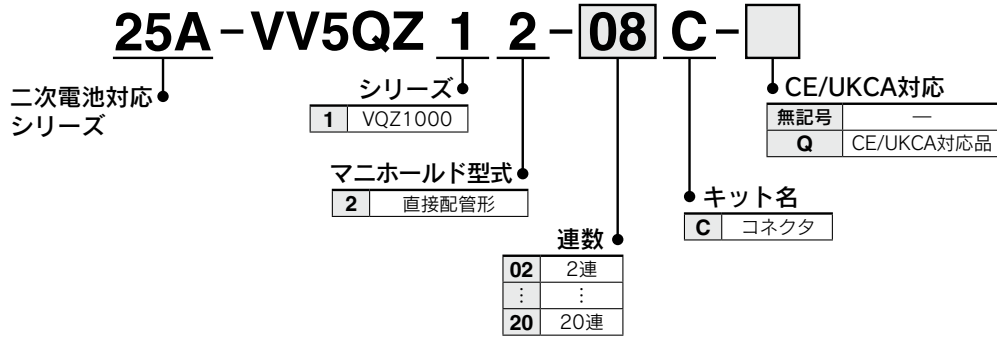

バルブ型式表示方法

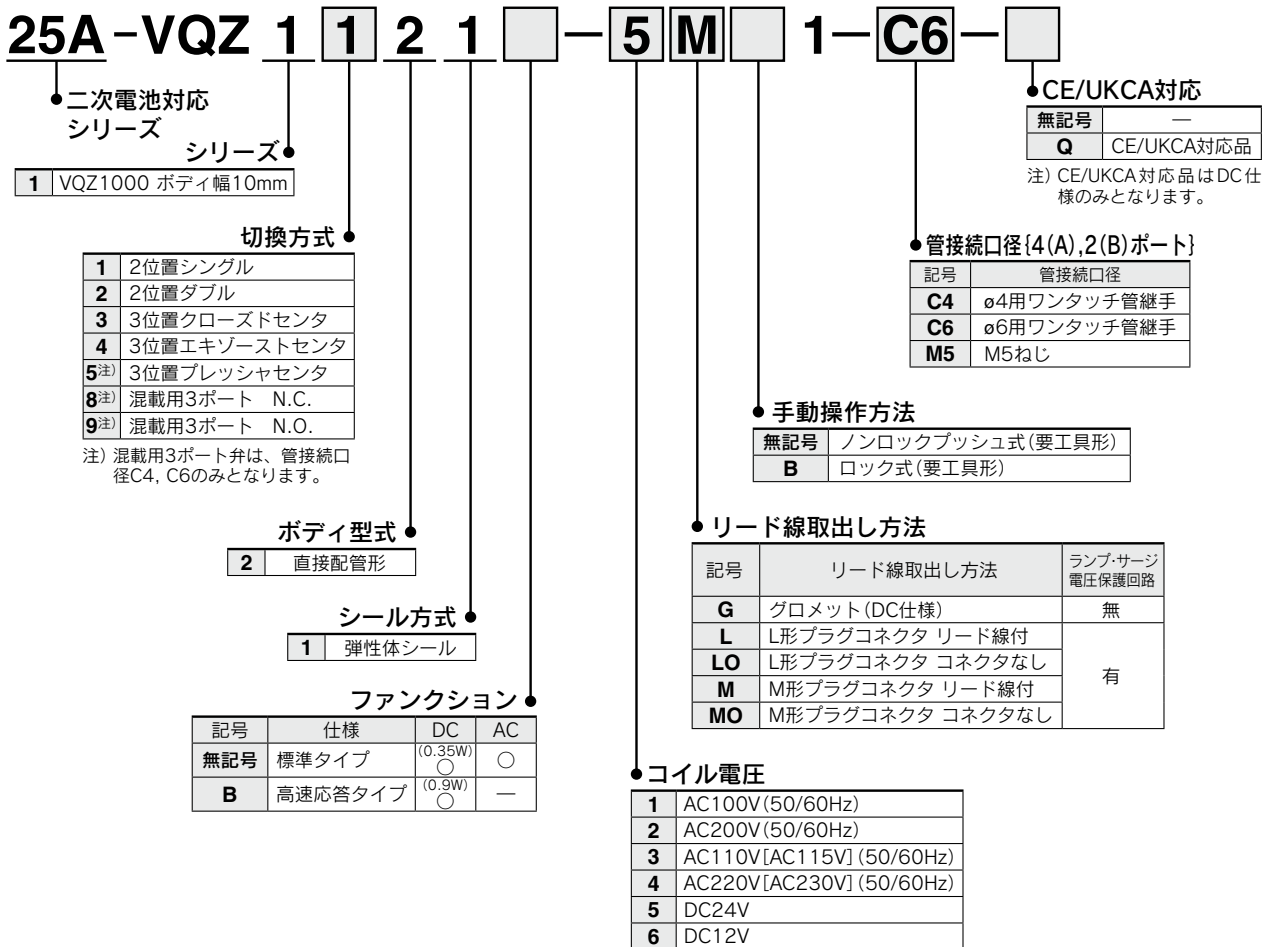

⚠ 注意

長期連続通電の使用においては、標準(DC)仕様をご使用ください。

※25A-の仕様、外形寸法図は標準品と同一です。

詳細は[WEBカタログ](#)参照

プラグインユニット
ベース配管形

25A-VQ1000/2000 Series

別置形パーフェクトブロック

型式表示方法

単体パーフェクトブロック

25A-VQ1000-FPG-C4M5-F

●二次電池対応シリーズ

IN側口径

M5	M5ねじ
C3	φ3.2用ワンタッチ管継手
C4	φ4用ワンタッチ管継手
C6	φ6用ワンタッチ管継手

●OUT側口径

M5	M5ねじ
C3	φ3.2用ワンタッチ管継手
C4	φ4用ワンタッチ管継手
C6	φ6用ワンタッチ管継手

●オプション

無記号	なし
F	ブラケット付
D	DINレール取付形 (マニホールド用)
N	銘板プレート

注) 2つ以上となる場合はアルファベット順にご記入ください。例) -DN

マニホールド(DINレール取付形)

25A-VVQ1000-FPG-06

●二次電池対応シリーズ

パーフェクトブロックはDINレール
取付形[-D]を手配してください。

<手配例>

25A-VVQ1000-FPG-06…マニホールド6連

※25A-VQ1000-FPG-C4M5-D;

3set

※25A-VQ1000-FPG-C6M5-D;

3set

パーフェクトブロック

<ブラケットAss'y>

品番	締付トルク
25A-VQ1000-FPG-FB	0.22~0.25N・m

●連数

01	1連
⋮	⋮
16	16連

単体パーフェクトブロック

25A-VQ2000-FPG-0101-F

●二次電池対応シリーズ

IN側口径

01	Rc1/8
02	Rc1/4
C6	φ6用ワンタッチ管継手
C8	φ8用ワンタッチ管継手

●OUT側口径

01	Rc1/8
02	Rc1/4
C6	φ6用ワンタッチ管継手
C8	φ8用ワンタッチ管継手

●オプション

無記号	なし
D	DINレール取付形 (マニホールド用)
F	ブラケット付
N	銘板プレート

注) 2つ以上となる場合は、アルファベット順にご記入ください。例) -DN

マニホールド(DINレール取付形)

25A-VVQ2000-FPG-06

●二次電池対応シリーズ

パーフェクトブロックはDINレール
取付形[-D]を手配してください。

<手配例>

25A-VVQ2000-FPG-06…マニホールド6連

※25A-VQ2000-FPG-C6C6-D;

3set

※25A-VQ2000-FPG-C8C8-D;

3set

パーフェクトブロック

<ブラケットAss'y>

品番	締付トルク
25A-VQ2000-FPG-FB	0.8~1.0N・m

●連数

01	1連
⋮	⋮
16	16連

※25A-の仕様、外形寸法図は標準品と同一です。

詳細はWEBカタログ参照

弾性体シール 3ポート／パイロット・ポペットタイプ 25A-VP342/542/742 Series

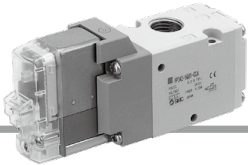

型式表示方法



注) AC仕様はDIN形、コンジットターミナルタイプのみ対応しています。詳細はリード線取だし方法にてご確認ください。

直接配管形 **25A-VP** **3** **4** **2** **□** **□** **□** - **5** **D** **□** **□** **□** **□** **1-01** **□** **A** - **□**

二次電池対応シリーズ

シリーズ

3	VP300
5	VP500
7	VP700

パイロット方式

無記号	内部パイロット
R	外部パイロット

圧力仕様

無記号	標準タイプ(0.7MPa)
K	高圧タイプ(1.0MPa)

コイル仕様

無記号	標準
T	節電回路付(DCのみ)

注) 長期連続通電で使用される場合は、必ず節電回路付をご選択ください。

※TはDCのみ設定。またTを選択した場合、ランプ・サージ電圧保護回路はZのみとなります。

定格電圧

DC仕様

5	DC24V
6	DC12V

AC仕様(50/60Hz)

1	AC100V
2	AC200V
3	AC110V[AC115V]
4	AC220V[AC230V]
7	AC240V
B	AC24V

リード線取だし方法

DIN形ターミナル (IP65対応可)	DIN (EN175301-803)形ターミナル (IP65対応可)	コンジットターミナル (IP65対応可)
D: コネクタ付	Y: コネクタ付	T: コンジットターミナル

CE/UKCA 対応	DC AC	CE UK CA CA	CE UK CA CA	CE UK CA CA
---------------	----------	----------------	----------------	----------------

ねじの種類

無記号	Rc
F	G
N	NPT
T	NPTF

切換方式

A	N.C.(ノーマルクローズ)
B	N.O.(ノーマルオープン)

ブラケット

無記号	ブラケットなし
F	ブラケット付

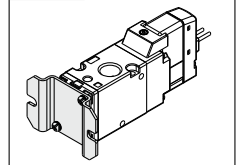

管接続口径

記号	管接続口径	VP300	VP500	VP700
01	1/8	○	—	—
02	1/4	○	○	—
03	3/8	—	○	○
04	1/2	—	—	○

マニュアル

無記号: ノンロック プッシュ式	D: プッシュターニロック式 (ドライバ操作形)	E: プッシュターニロック式 (手操作形)

ランプ・サージ電圧保護回路

無記号	ランプ・サージ電圧保護回路なし	DC	AC
S	サージ電圧保護回路付	○	○
Z	ランプ・サージ電圧保護回路付	○	○
R	サージ電圧保護回路付(無極性)	○	—
U	ランプ・サージ電圧保護回路付(無極性)	○	—

注) ACの場合、整流器でサージ電圧の発生を防止しているため“S”タイプはありません。

※25A-の仕様、外形寸法図は標準品と同一です。

詳細はWEBカタログ参照

弾性体シール 3ポート／パイロット・ポペットタイプ 25A-VP344/544/744 Series



注) AC仕様はDIN形、コンジットターミナルタイプのみ対応しています。詳細はリード線取出し方法にてご確認ください。

型式表示方法

ベース配管形 **25A-VP** **3** **4** **4** **□** **□** **□** - **5** **D** **□** **□** **1-01** **□** **A**

二次電池対応シリーズ

シリーズ

3	VP300
5	VP500
7	VP700

パイロット方式

無記号	内部パイロット
R	外部パイロット

圧力仕様

無記号	標準タイプ(0.7MPa)
K	高圧タイプ(1.0MPa)

コイル仕様

無記号	標準
T	節電回路付(DCのみ)

注) 長期連続通電で使用される場合は、必ず節電回路付をご選択ください。

※TはDCのみ設定。またTを選択した場合、ランプ・サージ電圧保護回路はZのみとなります。

定格電圧

DC仕様

5	DC24V
6	DC12V

AC仕様(50/60Hz)

1	AC100V
2	AC200V
3	AC110V[AC115V]
4	AC220V[AC230V]
7	AC240V
B	AC24V

リード線取出し方法

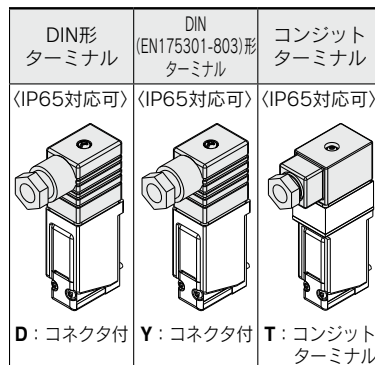

CE/UKCA 対応	DC			
	AC			

ねじの種類

無記号	Rc
F	G
N	NPT
T	NPTF

切換方式

無記号	N.C.(ノーマルクローズ)
B	N.O.(ノーマルオープン)

管接続口径(サブプレート)

記号	管接続口径	VP300	VP500	VP700
無記号	サブプレートなし*	○	○	○
01	1/8	○	—	—
02	1/4	○	○	—
03	3/8	—	○	○
04	1/2	—	—	○

注) ガasketおよび取付ボルト(2本)付

マニュアル

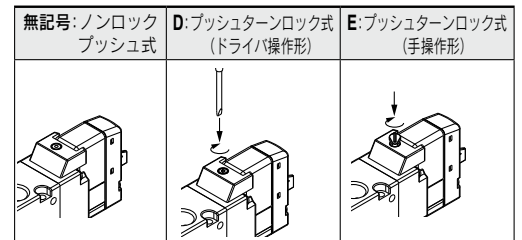

ランプ・サージ電圧保護回路

無記号	ランプ・サージ電圧保護回路なし	DC	AC
S	サージ電圧保護回路付	○	○
Z	ランプ・サージ電圧保護回路付	○	○
R	サージ電圧保護回路付(無極性)	○	—
U	ランプ・サージ電圧保護回路付(無極性)	○	—

注) ACの場合、整流器でサージ電圧の発生を防止しているので“S”タイプはありません。

※25A-の仕様、外形寸法図は標準品と同一です。

詳細はWEBカタログ参照

安全規格ISO13849-1認証準拠 (カテゴリ3~4対応)

安全排気バルブ モジュラ接続形



25A-VPX400 Series



型式表示方法

25A-VPX406KT-5KO NZ-D-A4

二次電池対応シリーズ

① ② ③ ④ ⑤ ⑥ ⑦ ⑧



① 圧力仕様

K	高圧 (0.25~1.0MPa)
----------	------------------

② コイル仕様

T	節電回路付
----------	-------

③ 定格電圧

5	24VDC
----------	-------

④ リード線取出し方法

KO	M12コネクタ コネクタケーブルなし
K	M12コネクタ付 ケーブル長さ3000mm

※K: M12コネクタケーブル付の場合はケーブルは2本同梱されます。

⑤ ランプ・サージ電圧保護回路およびコモン仕様

NZ	ランプ・サージ保護回路付 マイナスコモン
-----------	-------------------------

⑥ 圧力センサ 配線仕様

D	ダブルコモン
N1	マイナスコモン 配線タイプ1
N2	マイナスコモン 配線タイプ2

⑦ 接続ACサイズ

記号	接続AC サイズ 1/2ポート	流量特性(2⇒3)		管接続口径 3ポート
		C[dm ³ /(s・bar)]	b	
A3	AC30	25.0	0.20	G1"
A4	AC40	31.0	0.15	
A6	AC50/AC60	35.8	0.10	

⑧ ねじの種類

【圧力計接続ねじ(1/8")】

記号	ねじの種類
無記号	Rc
N	NPT
F	G

※3ポート(排気ポート)はねじ種類に関わらずGねじのみとなります。

M12コネクタ付ケーブル

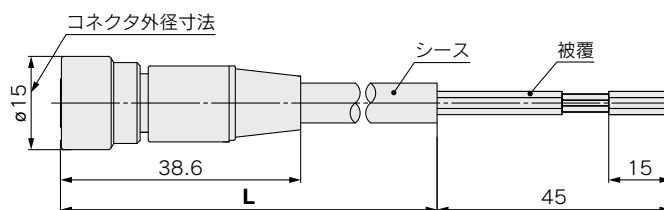
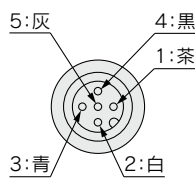

品番	リード線長さ(L)
V100-200-6-10	1000mm
V100-200-6-30	3000mm
V100-200-6-50	5000mm

シース外径	φ6.5mm
被覆外径	φ1.8mm
導体断面積	0.5mm ²

※25A-の仕様、外形寸法図は標準品と同一です。

詳細は[WEBカタログ](#)参照

安全規格ISO13849-1認証

主弁位置検出機能付 3ポート残圧排気弁

25A-VP500/700-X536, X538, X555

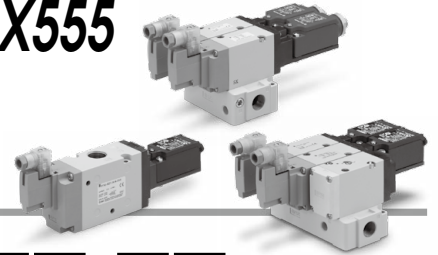

型式表示方法

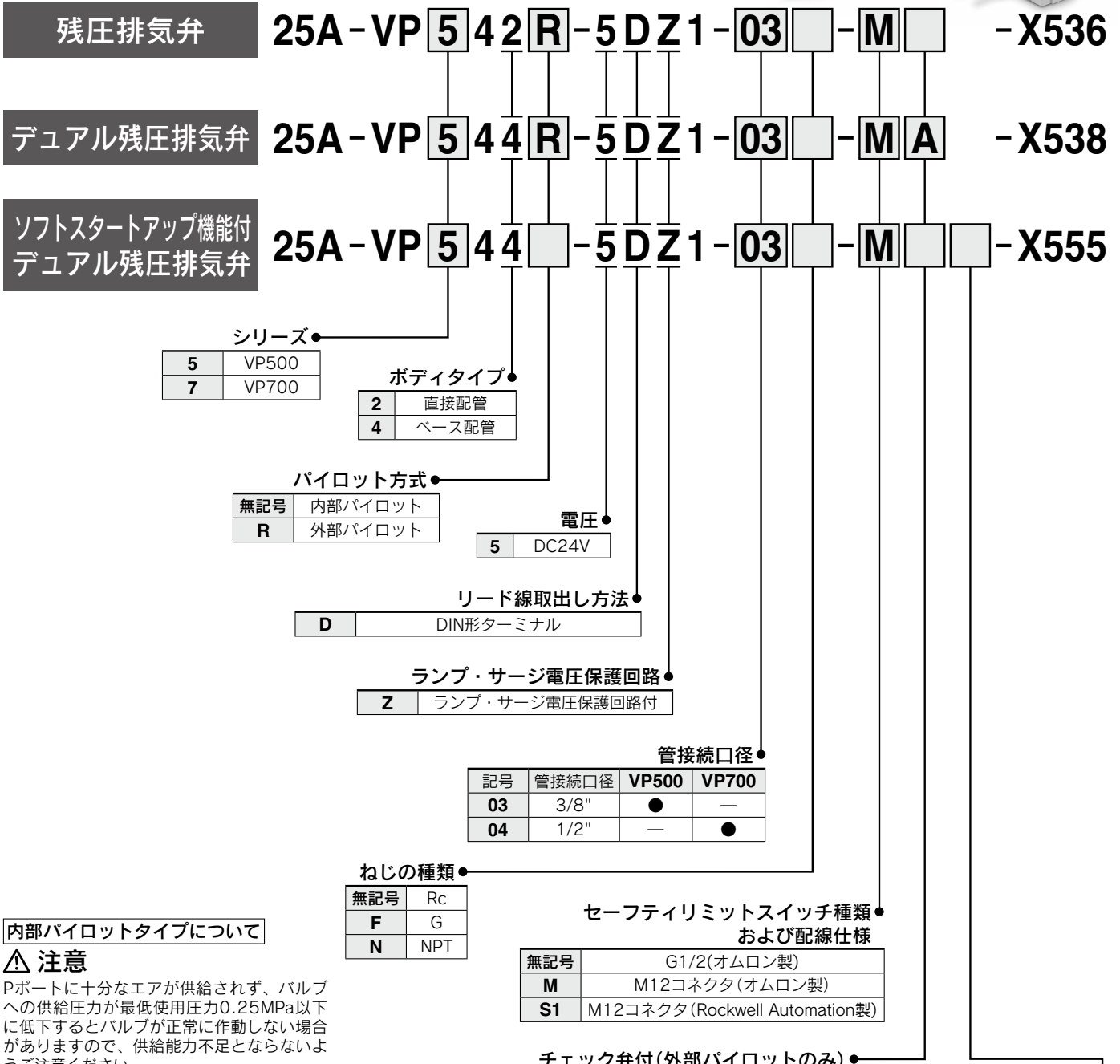

内部パイロットタイプについて

⚠ 注意

Pポートに十分なエアが供給されず、バルブへの供給圧力が最低使用圧力0.25MPa以下に低下するとバルブが正常に作動しない場合がありますので、供給能力不足とならないようご注意ください。

外部パイロットタイプの配管について

⚠ 注意

同時作動やエア配管が絞られているなどして、外部パイロットが圧力不足となり作動しない場合があります。このような場合は、外部パイロットポートにチェックバルブ(AKHシリーズ等)を取付けていただくか、0.25MPa以上の安定した圧力が得られるように配管サイズの変更や設定圧力の調整をしてください。

※内部パイロットの場合は無記号になります。

※VP700のみ

※25A-の仕様、外形寸法図は標準品と同一です。

詳細はWEBカタログ参照

3ポートソレノイドバルブ 直動ポペットタイプ

25A-VT317 Series

弾性体シール



[オプション]

注) CE/UKCA対応品のリード線取出し方法はDIN形ターミナルのみです。

型式表示方法

25A-V T 317 - 1 G - 02 - -

●二次電池対応シリーズ

●ボディ形式

T	直接配管形
O	マニホールド形

●バルブオプション

無記号	標準形
E*	長期通電形
V*	真空仕様形

※標準

●定格電圧

1	AC100V ^(50/60Hz)
2	AC200V ^(50/60Hz)
3*	AC110V ^(50/60Hz)
4*	AC220V ^(50/60Hz)
5	DC24V
6*	DC12V
7*	AC240V ^(50/60Hz)

注) CE/UKCA対応品のリード線取出し方法はDIN形ターミナルのみです。

※標準

●ねじの種類

無記号	Rc
F	G
N	NPT
T	NPTF

●CE/UKCA対応

無記号	-
Q	CE/UKCA対応品*

注) CE/UKCA対応品のリード線取出し方法はDIN形ターミナルのみです。

●管接続口径

無記号	ポートなし (マニホールド用)
02	1/4 (8A)

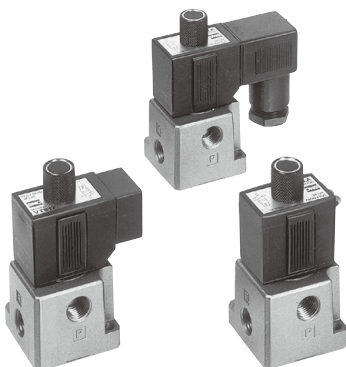

●リード線取出方法

	CE/UKCA対応	
G	グロメット、リード線長さ300mm	—
H	グロメット、リード線長さ600mm	—
C	コンジット	—
D	DIN形ターミナル	●

●ランプ・サージ電圧保護回路

リード線取出 記号	CE/UKCA対応				
	G	H	C	D	Dのみ
無記号	●	●	●	●	●
S	注) ●	注) ●	注) ●	●	●
Z	—	—	—	●	●

S: サージ電圧保護回路付 注) 下図参照

Z: ランプ・サージ電圧保護回路付

サージ電圧保護回路取付部(Gの場合)

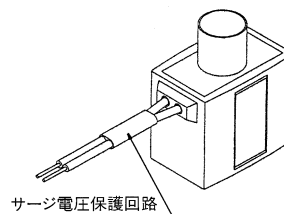

付属品

型式	適用マニホールド型式	品名(品番)
25A-VO317	共通または単独排気形	注) Oリング(KA00066 4ヶ) ボルト(CA01161 2本)

注) 長期通電形は異なります。SMCホームページWEBカタログの付属品を参照してください。

※25A-の仕様、外形寸法図は標準品と同一です。

詳細はWEBカタログ参照

マニホールド型式表示方法

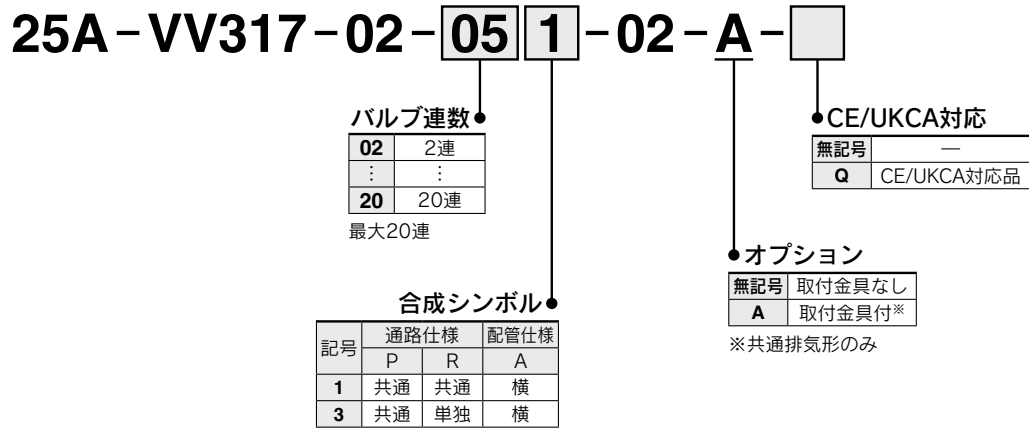

バルブ型式表示方法

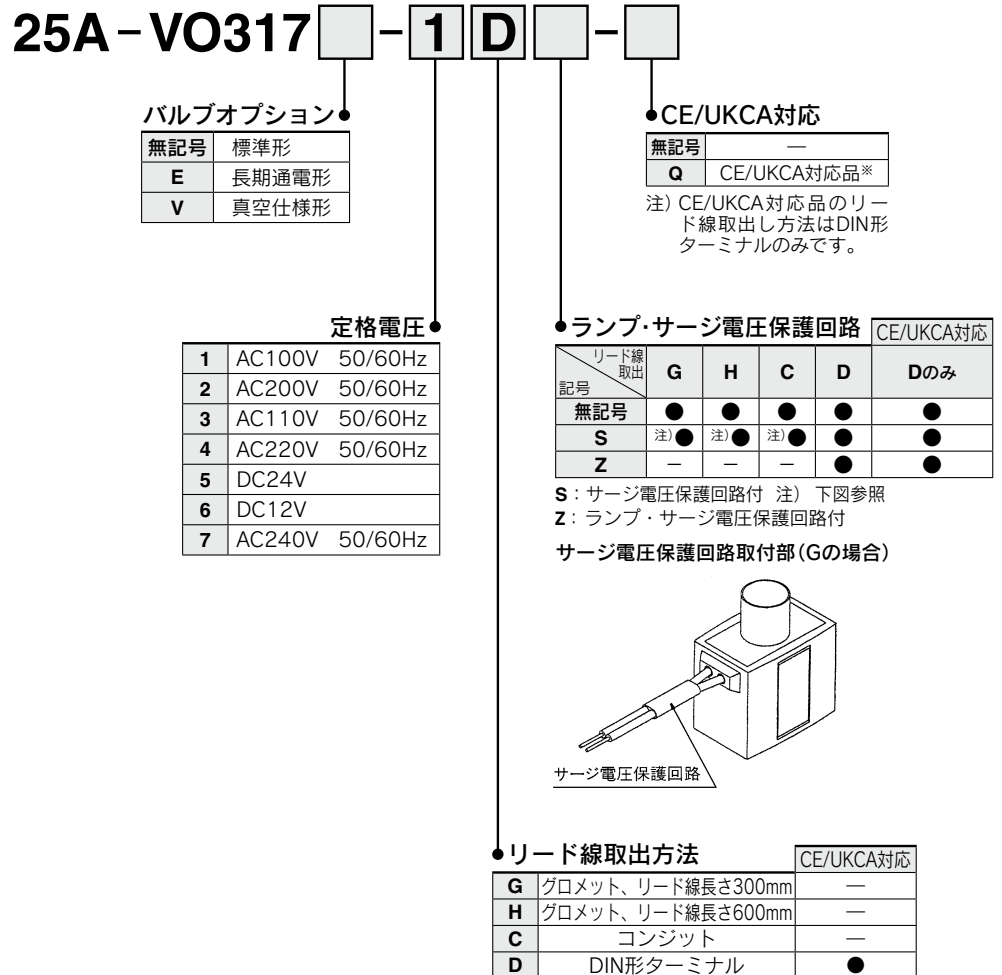

ブラッキングプレートASS' Y品番: **PVT317-53-3A**(ボルト、Oリング付属)

3ポートソレノイドバルブ パイロット・ポペットタイプ 25A-VG342 Series 弾性体シール

低消費電力

4.8WDC(標準)
2WDC(低消費電力形)

無給油で使用可能

真空や低圧での使用可能

外部パイロット式 真空:-101.2kPaまで
低圧:0~0.2MPa

NC、NO、外部パイロットの変更ができます。

セレクト弁、デバイダ弁として使用可能(外部パイロット式)



型式表示方法

25A-VG342 [] - 5 D [] - 04 [] A - []

● 二次電池対応シリーズ

● バルブ仕様

無記号	内部パイロット
R	外部パイロット

● 定格電圧

5	DC24V
6*	DC12V

※標準

● リード線取出し方法

D	DIN形ターミナル
---	-----------

● ランプ・サージ電圧保護回路

無記号	なし
Z	ランプ・サージ電圧保護回路付 (グロメットタイプを除く)

● パイロット弁オプション

無記号	標準形
Y*	低消費電力形(DCのみ)
E*	長期通電形

※標準

● 流路記号

無記号	外部パイロット形
A	N.C.(ノーマルクローズ)
B	N.O.(ノーマルオープン)

● ねじの種類

無記号	Rc
-----	----

● 管接続口径

04	1/2
06	3/4
10	1

※25Aの仕様、外形寸法図は標準品と同一です。

詳細は[WEBカタログ](#)参照

5ポートエアオペレートバルブ 25A-SYA5000・7000 Series

型式表示方法

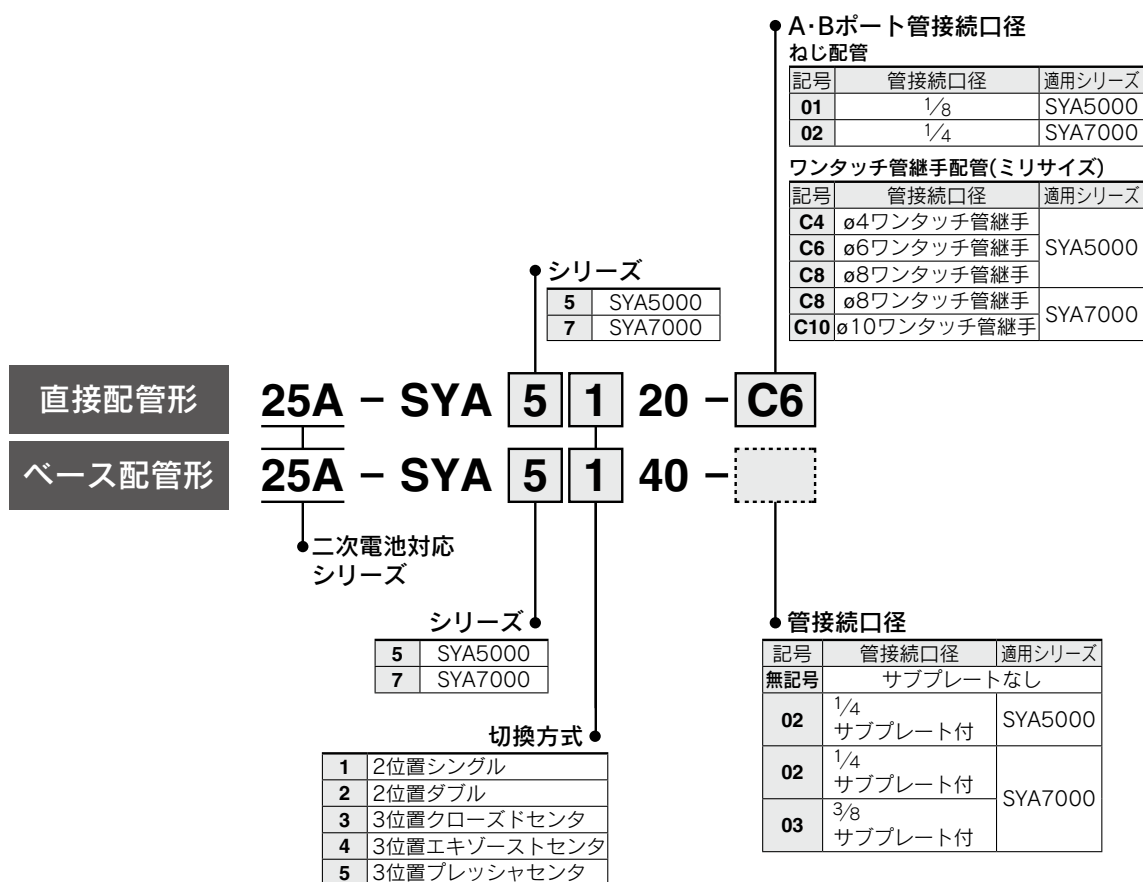

マニホールドベース型式表示方法

SYシリーズのノンプラグインタイプのマニホールドと同一のマニホールドが用意されています。(20形、41形、42形に対応)

25A-SS5YA⁵₇- 25A-SS5Y⁵₇と同じように記入してください。

(P.65、67参照)

※マニホールドベース品番の下に搭載するバルブおよびオプションの品番を併記してください。

〈例〉25A-SS5YA5-42-03-02 ……1set(42形3連マニホールドベース品番)
 * 25A-SYA5140 ……1set(シングルエアオペレート品番)
 * 25A-SYA5240 ……1set(ダブルエアオペレート品番)
 * 25A-SY5000-26-1A ……1set(ブランキングプレートAss'y品番)

↳ *印は組み込み記号です。

*印を搭載するバルブなどの品番の初めに付けてください。

注) 直接配管形のエアオペレートバルブを単体で発注する場合にはマニホールド用取付ビス、ガスケットは付属していませんので、必要な場合は別途手配してください。(詳しくは、P.70をご参照ください。)

※25A-の仕様、外形寸法図は標準品と同一です。

詳細はWEBカタログ参照

3ポートエアオペレートバルブ 25A-SYJA500-700 Series

型式表示方法

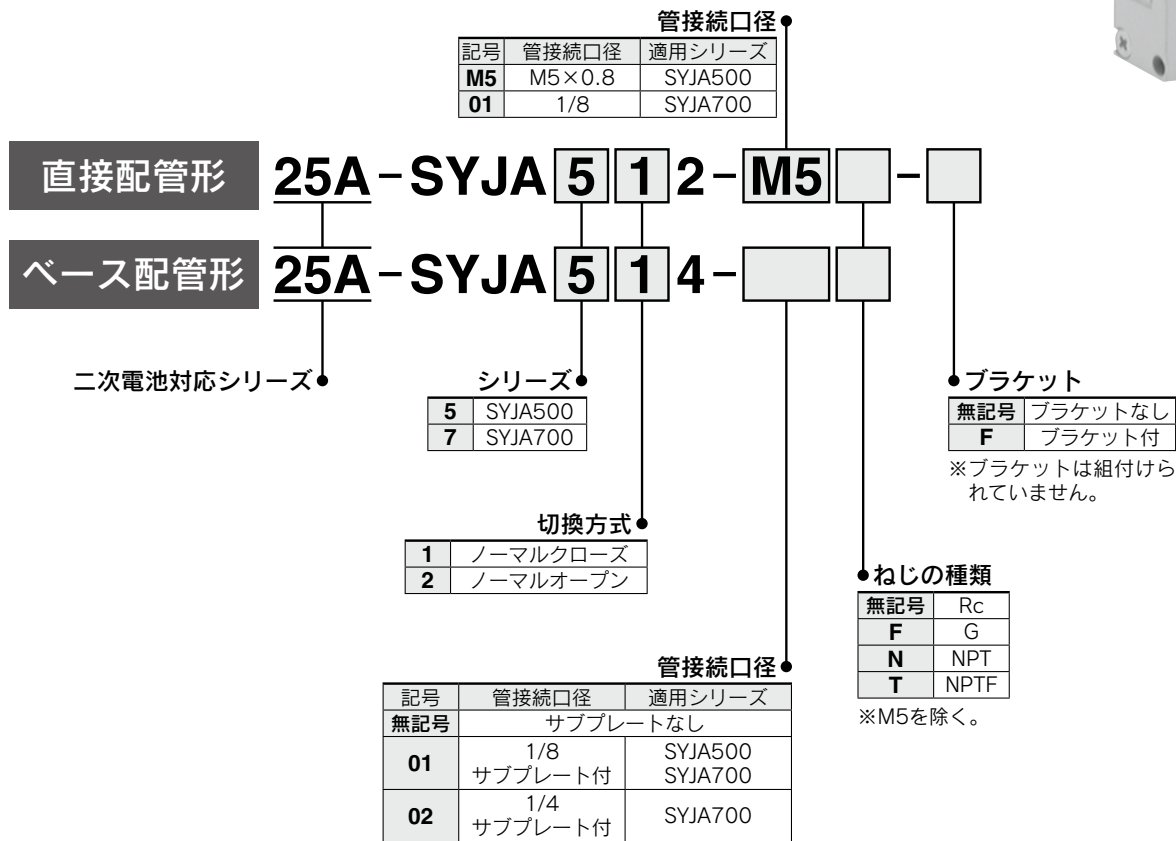

※25A-の仕様、外形寸法図は標準品と同一です。

詳細は[WEBカタログ](#)参照

25A-SYJA500-700 Series

SYJA500用マニホールド型式

20型

型式表示方法

25A - SS3YJA5 - 20 - 05

マニホールド連数

02	2連
:	:
20	20連

適用バルブ
25A-SYJA5□2

適用ブランキングプレート
Ass'y

25A-SYJ500-10-1A

注) 6連以上の場合にはPポート両側から加圧し両側のRポートより排気してください。

40型

型式表示方法

25A - SS3YJA5 - 40 - 05 M5

マニホールド連数

02	2連
:	:
20	20連

Aポート接続

M5	M5×0.8
01	1/8

適用バルブ
25A-SYJA5□4

適用ブランキングプレート
Ass'y

25A-SYJ500-10-3A

注) 9連以上の場合にはPポート両側から加圧し両側のRポートより排気してください。

41型

型式表示方法

25A - SS3YJA5 - 41 - 05 - C6

マニホールド連数

02	2連
:	:
20	20連

Aポート接続

M5	M5×0.8
01	1/8
C4	φ4ワンタッチ管継手
C6	φ6ワンタッチ管継手

適用バルブ
25A-SYJA5□4

適用ブランキングプレート
Ass'y

25A-SYJ500-10-3A

注) 9連以上の場合にはPポート両側から加圧し両側のRポートより排気してください。

SYJA700用マニホールド型式

20型/21型

型式表示方法

25A - SS3YJA7 - 20 - 05

マニホールド型式

20	20形
21	21形

マニホールド連数

02	2連
:	:
20	20連

適用バルブ
25A-SYJA7□2

適用ブランキングプレート
Ass'y

25A-SYJ700-10-1A

注) 20形で6連以上、21形で9連以上の場合には、Pポート両側から加圧し両側のRポートより排気してください。

40型/41型

型式表示方法

25A - SS3YJA7 - 40 - 05 - 01

マニホールド型式

40	40形
41	41形

Aポート接続

01	1/8
----	-----

マニホールド連数

02	2連
:	:
20	20連

適用バルブ
25A-SYJA7□4

適用ブランキングプレート
Ass'y

25A-SYJ700-10-2A

注) 40形で6連以上、41形で9連以上の場合には、Pポート両側から加圧し両側のRポートより排気してください。

42型

型式表示方法

25A - SS3YJA7 - 42 - 05 - C6

マニホールド連数

02	2連
:	:
20	20連

Aポート接続

01	1/8
C6	φ6ワンタッチ管継手
C8	φ8ワンタッチ管継手

適用バルブ
25A-SYJA7□4

適用ブランキングプレート
Ass'y

25A-SYJ700-10-2A

注) 9連以上の場合にはPポート両側から加圧し両側のRポートより排気してください。

フィンガバルブ

RoHS

25A-VHK□A Series

型式表示方法

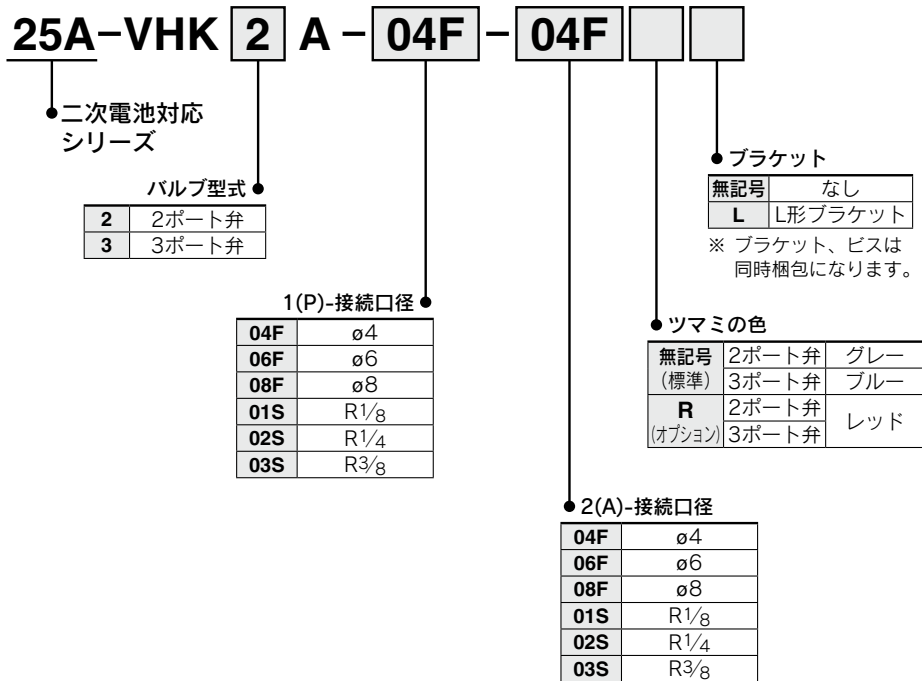

標準タイプ

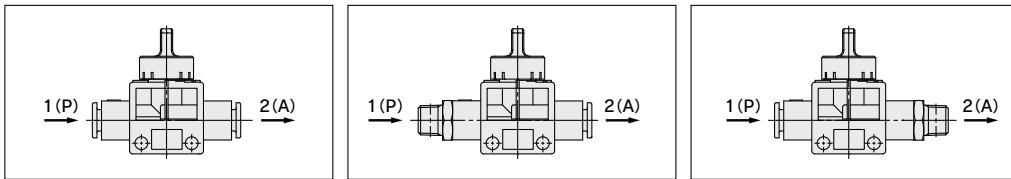

1(P)-ワンタッチ・2(A)-ワンタッチ

		2(A) 適用チューブ外径(mm)		
		φ4	φ6	φ8
適用チューブ外径 mm	φ4	●		
	φ6	●	●	
	φ8		●	●

1(P)-おねじ・2(A)-ワンタッチ

		2(A) 適用チューブ外径(mm)		
		φ4	φ6	φ8
管接続口径 R	1/8	●	●	●
	1/4		●	●
	3/8		●	●

1(P)-ワンタッチ・2(A)-おねじ

		2(A) 管接続口径 R		
		1/8	1/4	3/8
適用チューブ外径 mm	φ4	●		
	φ6	●	●	●
	φ8	●	●	●

※25A-の仕様、外形寸法図は標準品と同一です。

詳細は[WEBカタログ](#)参照

OSHA規格対応 鍵穴付残圧抜き3ポート弁 シングルアクション



25A-VHS20-30-40-50-D Series

ダブルアクション

25A-VHS20W-30W-40W-50W-D Series

JIS記号

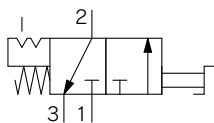

型式表示方法

25A-VHS 30 - 03 - - - **D**

●二次電池対応シリーズ

・オプション・準標準は、a~fの各項目毎に1つずつ選択してください。
・オプション記号・準標準記号は、アルファベットの若い順に並べて表示します。
例) 25A-VHS30-N03-BS-RZ-D

	記号	内容	① ボディサイズ				
			20	30	40	50	
②	無記号	シングルアクション	●	●	●	●	
	W	ダブルアクション	●	●	●	●	
③	無記号	Rc ^{注1)}	●	●	●	●	
	N	NPT	●	●	●	●	
	F	G	●	●	●	●	
④	01	1/8	●	—	—	—	
	02	1/4	●	●	●	—	
	03	3/8	—	●	●	—	
	04	1/2	—	—	●	—	
	06	3/4	—	—	●	●	
	10	1	—	—	—	●	
⑤ オプション	a	無記号	取付オプションなし	●	●	●	●
		B	ブラケット付	●	●	●	●
	b	無記号	サイレンサなし	●	●	●	●
		S	内蔵式サイレンサ付(EXHポート用)	●	●	●	●
⑥ 準標準	c	無記号	赤	●	●	●	●
		K	黒	●	●	●	●
	d	無記号	樹脂	●	●	●	●
		M	金属	●	●	●	●
	e	無記号	流れ方向:左→右	●	●	●	●
		R	流れ方向:右→左	●	●	●	●
f	無記号	製品銘板の単位表記:MPa	●	●	●	●	
Z ^{注2)}	製品銘板の単位表記:psi	○ ^{注3)}	○ ^{注3)}	○ ^{注3)}	○ ^{注3)}		

注1) EXHポートのねじ種類は、Gねじとなります。

注2) ねじ種類NPTのみが対象となります。新計量法上(日本国内用はSI単位)、海外向けのみの販売となります。

注3) ○はねじ種類NPTの場合のみの対応となります。

オプション品番

オプション仕様	型式				
	25A-VHS20-D	25A-VHS30-D	25A-VHS40-D	25A-VHS40-06-D	25A-VHS50-D
ブラケットアセンブリ ^{注1)}	25A-VHS24P-180AS	25A-VHS34P-180AS	25A-VHS44P-180AS	25A-VHS44P-180AS	25A-VHS54P-180AS
サイレンサアセンブリ ^{注2)}	VHS24P-190AS	VHS34P-190AS	VHS44P-190AS	VHS54P-190AS	VHS54P-190AS

注1) ブラケットA、Bと取付ねじ(2本)のアセンブリです。

注2) エレメントアセンブリとOリングのアセンブリです。

※25A-の仕様、外形寸法図は標準品と同一です。

詳細は[WEBカタログ](#)参照

OSHA規格対応

鍵穴付残圧抜き3ポート弁(シングルアクション)

25A-VHS20・30・40・50 Series

RoHS

型式表示方法

シングルアクション

25A-VHS 40 - [] 04 A - B - [] - []

二次電池対応シリーズ

残圧抜き3ポート弁

ボディサイズ

記号
20
30
40
50

ねじの種類

無記号	Rc
N	NPT
F	G

管接続口径

記号	接続口径	ボディサイズ			
		20	30	40	50
01	1/8	●	—	—	—
02	1/4	●	●	●	—
03	3/8	—	●	●	—
04	1/2	—	—	●	—
06	3/4	—	—	●	●
10	1	—	—	—	●

ハンドル/ボンネット材質

記号	材質
A	難燃PBT
B	アルミ

オーダーメイド仕様

記号	内容
X1	ボディ赤色

標準仕様

記号	内容
無記号	—
K	ハンドル黒色
R	流れ方向:右→左
Z ^{注)}	製品銘板の単位表記はpsi

注) ねじ種類NPTのみが対象となります。新計量法上(日本国内用はSI単位)、海外向けのみの販売となります。

オプション

記号	内容
無記号	—
B	ブラケット付

オプション部品品番

型式	ブラケット アセンブリ品番 ^{注1)}
25A-VHS20	VHS20PW-180AS-6
25A-VHS30	VHS30PW-180AS-6
25A-VHS40	VHS40PW-180AS-6
25A-VHS40-06	VHS40PW-180-06AS-6
25A-VHS50	VHS50PW-180AS-6

注1) ブラケット/1ヶ、取付用ビス/2ヶ

OSHA(アメリカ労働安全衛生局)規格

安全管理上から空気源供給時、誤操作による災害を防止するため、弁操作部に鍵が掛けられる構造あるいは警告用タグを貼付する事と規定。

※25A-の仕様、外形寸法図は標準品と同一です。

詳細はWEBカタログ参照

OSHA規格対応

鍵穴付残圧抜き3ポート弁(ダブルアクションタイプ)

25A-VHS2510・3510・4510・5510 Series

RoHS

型式表示方法

ダブルアクション

25A-VHS 4 510- 04 A-B-

二次電池対応シリーズ

残圧抜き3ポート弁

ボディサイズ

記号
2
3
4
5

ダブルアクション

ねじの種類

無記号	Rc
N	NPT
F	G

管接続口径

記号	接続口径	ボディサイズ			
		2	3	4	5
01	1/8	●	—	—	—
02	1/4	●	●	●	—
03	3/8	—	●	●	—
04	1/2	—	—	●	—
06	3/4	—	—	●	●
10	1	—	—	—	●

ハンドル/ボンネット材質

記号	材質
A	難燃PBT
B	アルミ

オーダーメイド仕様

記号	内容
X1	ボディ赤色

標準仕様

記号	内容
無記号	—
K	ハンドル黒色
R	流れ方向:右→左
Z ^{注)}	製品銘板の単位表記はpsi

注) ねじ種類NPTのみが対象となります。新計量法上(日本国内用はSI単位)、海外向けのみの販売となります。

オプション

記号	内容
無記号	—
B	ブラケット付

オプション部品品番

型式	ブラケット アセンブリ品番 ^{注1)}
25A-VHS2510	VHS20PW-180AS-6
25A-VHS3510	VHS30PW-180AS-6
25A-VHS4510	VHS40PW-180AS-6
25A-VHS4510-06	VHS40PW-180-06AS-6
25A-VHS5510	VHS50PW-180AS-6

注1) ブラケット/1ヶ、取付用ビス/2ヶ

OSHA(アメリカ労働安全衛生局)規格
安全管理上から空気源供給時、誤操作による災害を防止するため、弁操作部に鍵が掛けられる構造あるいは警告用タグを貼付する事と規定。

※25A-の仕様、外形寸法図は標準品と同一です。

詳細はWEBカタログ参照

ピンシリンダ／複動・片ロッド

25A-CJP2 Series

ø4, ø6, ø10, ø16

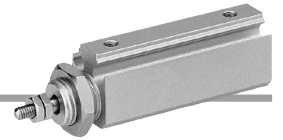

型式表示方法

25A - CDJP2 F 10 - 15 D - [] - M9BW S

● 二次電池対応シリーズ

● オートスイッチ付 (磁石内蔵)

● 取付支持形式

記号	取付支持形式	標準形	磁石内蔵形
B	基本形	●	●
F	フランジ形	●	●
L	フート形	●	●
D	クレビス形	●	●
T	トラニオン形	●	●

※チューブ内径4mmは、基本形のみとなります。
 ※取付支持金具は、同梱出荷(未取付)となります。
 ※トラニオン形は、組付け出荷になります。

● チューブ内径

4	4mm
6	6mm
10	10mm
16	16mm

● スイッチ追記号

無記号	2ヶ付
S	1ヶ付

● オートスイッチ

無記号	オートスイッチなし
-----	-----------

※適用オートスイッチ品番の詳細は [こちら](#)

● ロッド先端ねじの有無

無記号	ねじあり
B	ねじなし

● 作動方式複動形

● シリンダ標準ストローク

チューブ内径 (mm)	ストローク (mm)
4	5, 10, 15, 20 ^{注)}
6	5, 10, 15, 20, 25
10, 16	5, 10, 15, 20, 25, 30, 35, 40

注) チューブ内径4mmの20ストロークは標準形のみとなります。

磁石内蔵シリンダの型式

磁石内蔵でオートスイッチなしの場合、オートスイッチの種類を表示記号は無記号になります。

(例) 25A-CDJP2F10-15D

25A-取付支持金具／部品品番

チューブ内径 (mm)	フランジ	フート	トラニオン
6	25A-CP-F006A	25A-CP-L006A	25A-CP-T006A
10	25A-CP-F010A	25A-CP-L010A	25A-CP-T010A
16	25A-CP-F016A	25A-CP-L016A	25A-CP-T016A

25A-付属金具／部品品番

チューブ内径 (mm)	1山ナックルジョイント	2山ナックルジョイント	ナックルジョイント用ピン	トラニオン用ピン	取付用ナット	ロッド先端ナット
4	—	—	—	—	25A-SNPS-004	25A-NTJ-004
6	25A-I-P006A	25A-Y-P006A	25A-IY-P006	25A-CT-P006	25A-SNP-006	25A-NTP-006
10	25A-I-P010A	25A-Y-P010A	25A-IY-P010	25A-CT-P010	25A-SNP-010	25A-NTP-010
16	25A-I-P016A	25A-Y-P016A	25A-IY-P016	25A-CT-P016	25A-SNP-016	25A-NTP-016

※25A-の仕様、外形寸法図は標準品と同一です。

詳細は [WEBカタログ](#) 参照

エアシリンダ／標準形：複動・片ロッド

25A-CJ2 Series



ø10, ø16



型式表示方法

25A-C **D** **J2** **L** **16** - **60** **A** **Z** - **M9BW** **B**

●二次電池対応シリーズ

●オートスイッチ付

無記号	スイッチ用マグネットなし※
D	オートスイッチ付(磁石内蔵)

※スイッチ用マグネットなしの場合
オートスイッチは取付できません。

●取付支持形式

B	基本形
E	両側ボス付
D	2山クレビス
L	片側フート
M	両側フート
F	ロッド側フランジ
G	ヘッド側フランジ

※取付支持金具は同梱出荷です。

●チューブ内径

10	10mm
16	16mm

●シリンダ標準ストローク(mm)

10	15, 30, 45, 60, 75, 100, 125, 150
16	15, 30, 45, 60, 75, 100, 125, 150, 175, 200

※1mm毎の中間ストロークの製作も可能です。
(スペーサは、使用致しません。)

●オートスイッチ取付形態

B	バンド取付
----------	-------

※オートスイッチ取付金具はP.323をご参照ください。

●オートスイッチ追記号

無記号	2ヶ付
S	1ヶ付
n	nヶ付

●オートスイッチ

無記号	オートスイッチなし
-----	-----------

※適用オートスイッチ品番の詳細は[こちら](#)
※磁石内蔵でオートスイッチなしの場合も、
オートスイッチ取付形態(B)をご記入ください。

●ヘッドカバーのポート位置

チューブ内径(mm)	ø10, ø16	
記号	無記号	軸に対し90°
	R	軸方向

※2山クレビス形は軸に対し90°のみです。
※両側ボス付は軸に対し90°のみ

●クッション

無記号	ラバークッション
A	エアクッション

25A-取付支持金具／部品品番

取付支持金具	チューブ内径(mm)	
	10	16
フート金具	25A-CJ-L010B	CJ-L016SUS
フランジ金具	25A-CJ-F010B	CJ-F016SUS

※25Aの仕様、外形寸法図は標準品と同一です。

詳細は[WEBカタログ](#)参照

エアシリンダ／ロッド回り止め形：複動・片ロッド

25A-CJ2K Series

ø10, ø16

RoHS



型式表示方法

25A-C **D** J2K **L** 16-60 **Z**-M9BW **B**

●二次電池対応シリーズ

●オートスイッチ付

無記号	スイッチ用 マグネットなし※
D	オートスイッチ付 (磁石内蔵)

※スイッチ用マグネットなしの場合
オートスイッチは取付できません。

●取付支持形式

B	基本形
E	両側ボス付
D	2山クレビス
L	片側フート
M	両側フート
F	ロッド側フランジ
G	ヘッド側フランジ

※取付支持金具は同梱出荷です。

●チューブ内径

10	10mm
16	16mm

●シリンダ標準ストローク(mm)

10	15, 30, 45, 60, 75, 100, 125, 150
16	15, 30, 45, 60, 75, 100, 125, 150, 175, 200

※1mm毎の中間ストロークの製作も可能です。
(スパーサは、使用致しません。)

●オートスイッチ
取付形態

B バンド取付

※オートスイッチ取付
金具はP.323をご参
照ください。

●オートスイッチ
追記号

無記号	2ヶ付
S	1ヶ付
n	nヶ付

●オートスイッチ

無記号 オートスイッチなし

※適用オートスイッチ品番の詳細は[こちら](#)
※磁石内蔵でオートスイッチなしの場合も、
オートスイッチ取付形態(B)をご記入く
ださい。

●ヘッドカバーのポート位置

チューブ内径 (mm)	ø10, ø16	
記号	無記号	軸に対し90°
	R	軸方向

※2山クレビス形は軸に対し90°のみです。
※両側ボス付は軸に対し90°のみ

25A-取付支持金具／部品品番

取付支持金具	チューブ内径(mm)	
	10	16
フート金具	CJ-L016SUS	CJK-L016SUS
フランジ金具	CJ-F016SUS	CJK-F016SUS

※25A-の仕様、外形寸法図は標準品と同一(フート、フランジの板厚を除く)です。

詳細は[WEBカタログ](#)参照

エンドロックシリンダ 25A-CBJ2 Series ø16



型式表示方法

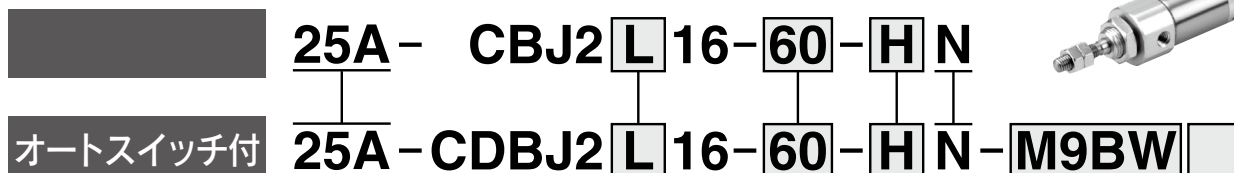

二次電池対応シリーズ

オートスイッチ付
(磁石内蔵)

取付支持形式

B	基本形
L	軸方向フート形
F	ロッド側フランジ形
D	2山クレビス形**

※フート、フランジ金具は同梱出荷です。

※※ロッド側ロックのみ

シリンダ標準ストローク (mm)

チューブ内径	標準ストローク
16	15、30、45、60、75、100、125、150、175、200

※1mm毎の中間ストロークの製作も可能です。
(スペーサは、使用致しません。)

ロック位置

H	ヘッド側ロック
R	ロッド側ロック

マニュアル解除の形式

N	ノンロックタイプ
----------	----------

オートスイッチの種類

無記号	オートスイッチなし
-----	-----------

※適用オートスイッチ品番の詳細は [こちら](#)

オートスイッチ追記号

無記号	2ヶ付
S	1ヶ付
n	nヶ付

磁石内蔵タイプ(オートスイッチなし)の場合の型式表示方法

シリンダの型式表示の末尾に、-B(ハンド取付形)を追加表示します。

表示例	25A-CDBJ2B16-60-HN-B
-----	----------------------

25A-取付支持金具/部品品番

取付支持金具	チューブ内径(mm)
	16
フート金具	CJ-L016SUS
フランジ金具	CJ-F016SUS

※25A-の仕様、外形寸法図は標準品と同一です。

詳細は[WEBカタログ](#)参照

エアシリンダ／標準形：複動・片ロッド

25A-CM2 Series

ø20, ø25, ø32, ø40



型式表示方法

25A-C D M2 L 40 - 150 A Z1-M9BW

●二次電池対応シリーズ

●オートスイッチ付

無記号	スイッチ用 マグネットなし*
D	オートスイッチ付 (磁石内蔵)

※スイッチ用マグネットなしの場合
オートスイッチは取付きません。

●取付支持形式

B	基本形(両側ボス付)
L	軸方向フート形
F	ロッド側フランジ形
G	ヘッド側フランジ形
C	1山クレビス形
D	2山クレビス形
U	ロッド側トラニオン形
T	ヘッド側トラニオン形
E	クレビス一体基本形
V	クレビス一体形(90°)
BZ	ボスカット基本形
FZ	ボスカットロッド側 フランジ形
UZ	ボスカットロッド側 トラニオン形

●チューブ内径

20	20mm
25	25mm
32	32mm
40	40mm

磁石内蔵シリンダの型式

磁石内蔵でオートスイッチなしの場合、
オートスイッチの種類を表示記号は無記号
になります。

(例) 25A-CDM2F32-100AZ1

25A-取付支持金具／部品番

取付支持金具	最小 手配数量	チューブ内径(mm)			内訳(最小手配数量時)
		20	25	32	
軸方向フート*	2	CM-L020B-XB12	CM-L032B-XB12	CM-L040B-XB12	フート2ヶ、取付ナット1ヶ
フランジ	1	CM-F020BSUS	CM-F032BSUS	CM-F040BSUS	フランジ1ヶ
1山クレビス**	1	CM-C020B	CM-C032B	CM-C040B	1山クレビス1ヶ、ライナー 3枚
2山クレビス(ピン付) ***	1	25A-CM-D020B	25A-CM-D032B	25A-CM-D040B	2山クレビス1ヶ、ライナー 3枚、 クレビスピン1ヶ、止め輪2ヶ
トラニオン(ナット付)	1	25-CM-T020B	25-CM-T032B	25-CM-T040B	トラニオン1ヶ、トラニオンナット1ヶ

※フート金具はシリンダ1台分の場合は数量は2ヶで手配ください。
 **クレビス金具には取付時の角度調整用としてライナーが3枚付属されます。
 ***クレビス用ピンと止め輪(ø40は割ピン)が同梱されます。

●オートスイッチ追記号

無記号	2ヶ付
S	1ヶ付
n	nヶ付

●オートスイッチ

無記号	オートスイッチなし
-----	-----------

※適用オートスイッチ品番の
詳細は[こちら](#)

●ロッド先端ねじ形状

無記号	ロッド先端おねじ
F	ロッド先端めねじ

●クッション

無記号	ラバークッション
A	エアクッション

●シリンダストローク(mm)

チューブ内径	標準ストローク ^{注1)}	製作可能ストローク
20	25, 50, 75, 100, 125, 150 200, 250, 300	5~1000
25		5~1500
32	25, 50, 75, 100, 125, 150 200, 250, 300	5~2000
40		5~2000

注1) 上記以外の中間ストロークにつきましては受注生産となります。
1mm毎の中間ストロークの製作も可能です(スペーサは使用し
ません)。

注2) 使用方法により使用可能なストロークの確認が必要です。詳細
につきましては、ホームページWEBカタログ「エアシリンダの
機種選定手順」をご参照ください。また、標準ストロークを超え
る場合には、たわみ等により仕様を満足することができない場
合がありますのでご注意ください。

注3) 有効クッション長さ以下でのストロークでは、エアクッション
の能力低下となる場合がありますのでご注意ください。有効ク
ッション長さはホームページWEBカタログ「エアシリンダ技術
資料1」をご参照ください。

●ポートねじの種類

無記号	Rc
TN	NPT
TF	G

※25A-の仕様、外形寸法図は標準品と同一です。

詳細はWEBカタログ参照

エアシリンダ／標準形：複動・片ロッド

25A-CM2 Series

ø20, ø25, ø32, ø40

RoHS



型式表示方法

25A-C D M2 L 40 - 150 A Z-M9BW

●二次電池対応シリーズ

●オートスイッチ付

無記号	スイッチ用 マグネットなし*
D	オートスイッチ付 (磁石内蔵)

*スイッチ用マグネットなしの場合
オートスイッチは取付きません。

●取付支持形式

B	基本形
L	軸方向フート形
F	ロッド側フランジ形
G	ヘッド側フランジ形
C	1山クレビス形
D	2山クレビス形
U	ロッド側トラニオン形
T	ヘッド側トラニオン形
E	クレビス一体形
V	クレビス一体形(90°)
BZ	ボスカット基本形
FZ	ボスカットロッド側 フランジ形
UZ	ボスカットロッド側 トラニオン形

●チューブ内径

20	20mm
25	25mm
32	32mm
40	40mm

磁石内蔵シリンダの型式

磁石内蔵でオートスイッチなしの場合、
オートスイッチの種類を表示記号は無記号
になります。

(例) 25A-CDM2F32-100AZ

25A-取付支持金具／部品品番

取付支持金具	最小 手配数量	チューブ内径(mm)			内訳(最小手配数量時)
		20	25	32	
軸方向フート*	2	CM-L020B-XB12	CM-L032B-XB12	CM-L040B-XB12	フート2ヶ、取付ナット1ヶ
フランジ	1	CM-F020BSUS	CM-F032BSUS	CM-F040BSUS	フランジ1ヶ
1山クレビス**	1	CM-C020B	CM-C032B	CM-C040B	1山クレビス1ヶ、ライナー 3枚
2山クレビス(ピン付)***	1	25A-CM-D020B	25A-CM-D032B	25A-CM-D040B	2山クレビス1ヶ、ライナー 3枚、 クレビスピン1ヶ、止め輪2ヶ
トラニオン(ナット付)	1	25-CM-T020B	25-CM-T032B	25-CM-T040B	トラニオン1ヶ、トラニオンナット1ヶ

*フート金具はシリンダ1台分の場合は2ヶで手配ください。
**クレビス金具には取付時の角度調整用としてライナーが3枚付属されます。
***クレビス用ピンと止め輪(ø40は割ピン)が同梱されます。

●オートスイッチ追記号

無記号	2ヶ付
S	1ヶ付
n	nヶ付

●オートスイッチ

無記号 オートスイッチなし

*適用オートスイッチ品番の
詳細は [こちら](#)

●ロッド先端ねじ形状

無記号	ロッド先端おねじ
F	ロッド先端めねじ

●クッション

無記号	ラバークッション
A	エアクッション

●シリンダストローク(mm)

チューブ内径	標準ストローク注1)	製作最大ストローク
20		1000
25	25, 50, 75, 100, 125, 150	1500
32	200, 250, 300	2000
40		2000

注1) 上記以外の中間ストロークについては受注生産となります。
1mm毎の中間ストロークの製作も可能です(スペーサは使用し
ません)。

注2) 300ストロークを超える場合にはストローク選定表(ホームペ
ージWEBカタログ)で使用できる最大ストロークが決定します。

●ポートねじの種類

無記号	Rc
TN	NPT
TF	G

*25A-の仕様、外形寸法図は標準品と同一です。

詳細は [WEBカタログ](#) 参照

エアシリンダ／標準形：複動・片ロッド

25A-CG1 Series

RoHS

ø20, ø25, ø32, ø40, ø50, ø63, ø80, ø100



型式表示方法

25A-C D G1 L N 25 - 100 Z-M9BW

二次電池対応シリーズ

オートスイッチ付

無記号	スイッチ用 マグネットなし※
D	オートスイッチ付 (磁石内蔵)

※スイッチ用マグネットなしの場合
オートスイッチは取付きません。

取付支持形式

B	基本形
Z*	基本形(トラニオン取付用めねじなし)
L	軸方向フート形
F	ロッド側フランジ形
G	ヘッド側フランジ形
U*	ロッド側トラニオン形
T*	ヘッド側トラニオン形
D	クレビス形

※ø80, ø100にはありません。
※取付支持金具は同梱包出荷です。
※取付支持金具F, G, L, DのシリンダはZ:基本形
(トラニオン取付用めねじなし)となります。

形式

N	ラバークッション
A	エアクション

チューブ内径

20	20mm
25	25mm
32	32mm
40	40mm
50	50mm
63	63mm
80	80mm
100	100mm

磁石内蔵シリンダの型式

磁石内蔵でオートスイッチなしの場合、
オートスイッチの種類を表示記号は無記
号になります。

(例) 25A-CDG1FN32-100Z

オートスイッチ
追記号

無記号	2ヶ付
S	1ヶ付
n	nヶ付

オートスイッチ

無記号 オートスイッチなし
※適用オートスイッチ品番の
詳細は[こちら](#)

ロッド先端ねじ

無記号	ロッド先端おねじ
F	ロッド先端めねじ

シリンダストローク(mm)

チューブ 内径(mm)	標準ストローク注1) (mm)	ロングストローク注2) (mm)
20	25, 50, 75, 100, 125, 150, 200	201~1500
25		
32		
40	25, 50, 75, 100, 125,	301~1500
50-63	150, 200, 250, 300	
80		
100		

注1) 上記以外の中間ストロークは、受注生産になります。
1mm毎の中間ストロークの製作も可能です。(スペースは、使用
いたしません。)

注2) 各支持金具に対する使用可能な最大ストロークは、ストローク
選定表(ホームページWEBカタログ)をご参照ください。

ポートねじの種類

ラバークッション

エアクション

無記号	Rc	ø20~ø100	エアクション	
			M5×0.8	ø20, ø25
TN	NPT	ø20~ø100	Rc	ø32~ø100
			NPT*	ø32~ø100
TF	M5×0.8	ø20, ø25	G*	ø32~ø100
			G	ø32~ø100

※ø20, ø25にはありません。

25A-取付支持金具／部品品番

※ロッド先端金具につきましてはCG5・Sシリーズと同一です。詳細はホームページWEBカタログをご参照ください。

取付支持金具	手配 数量	チューブ内径(mm)								内訳
		20	25	32	40	50	63	80	100	
フート	2 ^{注)}	90-CG-L020	90-CG-L025	90-CG-L032	90-CG-L040	90-CG-L050	25-CG-L063	25-CG-L080	25-CG-L100	フート×2、金具取付ボルト×8
フランジ	1	90-CG-F020	90-CG-F025	90-CG-F032	90-CG-F040	90-CG-F050	25-CG-F063	25-CG-F080	25-CG-F100	フランジ×1、金具取付ボルト×4
トラニオンピン	1	25-CG-T020	25-CG-T025	25-CG-T032	25-CG-T040	25-CG-T050	25-CG-T063	-	-	トラニオン用ピン×2、トラニオン 受用ボルト×2、平座金×2
クレビス	1	25-CG-D020	25-CG-D025	25-CG-D032	25-CG-D040	25-CG-D050	25-CG-D063	25-CG-D080	25-CG-D100	クレビス×1、金具取付ボルト×4、 クレビス用ピン×1、止め輪×2
揺動受け金具	1	25-CG-020-24A	25-CG-025-24A	25-CG-032-24A	25-CG-040-24A	25-CG-050-24A	25-CG-063-24A	25-CG-080-24A	25-CG-100-24A	揺動受け金具×1

注) フート金具についてはシリンダ1台分の場合の数量は2ヶで手配ください。

※25A-の仕様、外形寸法図は標準品と同一です。

詳細はWEBカタログ参照

エンドロックシリンダ

25A-CBG1 Series

ø20, ø25, ø32, ø40, ø50, ø63

RoHS

型式表示方法



25A - CBG1 L N 25 - 100 - H N

25A - CDBG1 L N 25 - 100 - H N - M9BW

二次電池対応
シリーズ

オートスイッチ付
(磁石内蔵)

取付支持形式

B	基本形
L	軸方向フート形
F	ロッド側フランジ形
G	ヘッド側フランジ形
U*	ロッド側トラニオン形
T*	ヘッド側トラニオン形
D	クレビス形

※エンドロックの付いている側にトラニオン
を取付けることはできません。
★支持金具は同梱包出荷(未組付)となります。

形式

N	ラバークッション
---	----------

チューブ内径

20	20mm
25	25mm
32	32mm
40	40mm
50	50mm
63	63mm

シリンダストローク(mm)

チューブ 内径	標準ストローク ^{注1)}	ロングストローク ^{注2)}
20	25, 50, 75, 100, 125, 150, 200	201~1500
25	25, 50, 75, 100, 125, 150, 200, 250, 300	301~1500
32		
40		
50-63		

注1) 上記以外の中間ストロークは、受注生産になります。
1mm毎の中間ストロークの製作も可能です(スペーサは、使用いた
しません)。

注2) 各支持金具に対する使用可能な最大ストロークは、ストローク選定
表(ホームページWEBカタログ)をご参照ください。

オートスイッチ
追記号

無記号	2ヶ付
S	1ヶ付
n	nヶ付

オートスイッチ

無記号 オートスイッチなし

※適用オートスイッチ品番の詳
細は[こちら](#)

マニュアル解除の形式

N	ノンロックタイプ
---	----------

ロックの位置

H	ヘッド側ロック付
R	ロッド側ロック付
W	両側ロック付

磁石内蔵シリンダの型式

磁石内蔵でオートスイッチなしの場合、オート
スイッチの種類を表示記号は無記号になります。
(例) 25A-CDBG1FN32-100-RN

25A-取付支持金具/部品品番

※ロッド先端金具につきましてはCG5-Sシリーズと同一です。詳細はホームページWEBカタログをご参照ください。

取付支持金具	手配 数量	チューブ内径(mm)						内訳
		20	25	32	40	50	63	
フート	2 ^{注)}	90-CG-L020	90-CG-L025	90-CG-L032	90-CG-L040	90-CG-L050	25-CG-L063	フート×2、金具取付ボルト×8
フランジ	1	90-CG-F020	90-CG-F025	90-CG-F032	90-CG-F040	90-CG-F050	25-CG-F063	フランジ×1、金具取付ボルト×4
トラニオンピン	1	25-CG-T020	25-CG-T025	25-CG-T032	25-CG-T040	25-CG-T050	25-CG-T063	トラニオン用ピン×2、トラニオン 受用ボルト×2、平座金×2
クレビス	1	25-CG-D020	25-CG-D025	25-CG-D032	25-CG-D040	25-CG-D050	25-CG-D063	クレビス×1、金具取付ボルト×4、 クレビス用ピン×1、止め輪×2
揺動受け金具	1	25-CG-020-24A	25-CG-025-24A	25-CG-032-24A	25-CG-040-24A	25-CG-050-24A	25-CG-063-24A	揺動受け金具×1

注) フート金具についてはシリンダ1台分の場合の数量は2ヶで手配ください。

※25A-の仕様、キャップ部を除き外形寸法図は標準品と同一です。詳細はWEBカタログ参照

エアシリンダ／片ロッド形

25A-MB Series

ø32, ø40, ø50, ø63, ø80, ø100



型式表示方法

25A-M D B L 32 - 50 Z - M9BW

● 二次電池対応シリーズ

● オートスイッチ付

無記号	スイッチ用 マグネットなし※
D	オートスイッチ付 (磁石内蔵)

※スイッチ用マグネットなしの場合
オートスイッチは取付できません。

● 取付支持金具

B	基本形
L	軸方向フート形
F	ロッド側フランジ形
G	ヘッド側フランジ形
C	1山クレビス形
D	2山クレビス形
T	軸式トランニオン形

磁石内蔵シリンダの型式

磁石内蔵でオートスイッチなしの場合、オートスイッチの種類を表示記号は無記号になります。
(例) 25A-MDBB40-100Z

● チューブ内径

32	32mm
40	40mm
50	50mm
63	63mm
80	80mm
100	100mm

● シリンダストローク(mm)

チューブ内径 (mm)	標準ストローク (mm)
32	25, 50, 75, 100, 125, 150, 175, 200, 250, 300, 350, 400, 450, 500
40	25, 50, 75, 100, 125, 150, 175, 200, 250, 300, 350, 400, 450, 500
50	25, 50, 75, 100, 125, 150, 175, 200, 250, 300, 350, 400, 450, 500, 600
63	25, 50, 75, 100, 125, 150, 175, 200, 250, 300, 350, 400, 450, 500, 600
80	25, 50, 75, 100, 125, 150, 175, 200, 250, 300, 350, 400, 450, 500, 600, 700, 800
100	25, 50, 75, 100, 125, 150, 175, 200, 250, 300, 350, 400, 450, 500, 600, 700, 800

※中間ストロークも製作できます。(スペースは使用致しません。)

● オートスイッチ追記号

無記号	2ヶ付
S	1ヶ付
3	3ヶ付
n	nヶ付

● オートスイッチ

無記号 | オートスイッチなし

※適用オートスイッチ品番の詳細は
[こちら](#)

● ポートねじの種類

無記号	Rc
TN	NPT
TF	G

※25A-の仕様、外形寸法図は標準品と同一です。

詳細は[WEBカタログ](#)参照

25A-取付支持金具／部品品番

チューブ内径 (mm)	32	40	50	63	80	100
フート注1)	25-MB-L03	25-MB-L04	25-MB-L05	25-MB-L06	25-MB-L08	25-MB-L10
フランジ	MB-F03-XC7	MB-F04-XC7	MB-F05-XC7	MB-F06-XC7	MB-F08-XC7	MB-F10-XC7
1山クレビス	25-MB-C03	25-MB-C04	25-MB-C05	25-MB-C06	25-MB-C08	25-MB-C10
2山クレビス	25-MB-D03	25-MB-D04	25-MB-D05	25-MB-D06	25-MB-D08	25-MB-D10
1山ナックルジョイント	25A-I-03M	25A-I-04M	25A-I-05M	25A-I-05M	25A-I-08M	25A-I-10M
2山ナックルジョイント	25A-Y-03M	25A-Y-04M	25A-Y-05M	25A-Y-05M	25A-Y-08M	25A-Y-10M
2山クレビス用ピン 2山ナックルジョイント用ピン	25-CD-M03	25-CD-M03	25-CD-M05	25-CD-M05	25-CD-M08	25-CD-M08
ロッド先端ナット	NT-03SUS	NT-04SUS	NT-05SUS	NT-05SUS	NT-08SUS	NT-10SUS
トランニオン受金具	25A-MB-S03	25A-MB-S04	25A-MB-S04	25A-MB-S06	25A-MB-S06	25A-MB-S10
2山クレビス受金具	25A-MB-B03	25A-MB-B03	25A-MB-B05	25A-MB-B05	25A-MB-B08	25A-MB-B08

注1) フート金具をご注文の際、シリンダ1台分の場合には数量を2ヶでご手配ください。

注2) 各取付支持金具に付属する部品は次の通りです。

フート、フランジ、1山クレビス：本体取付用ボルト

2山クレビス：本体取付用ボルト、ピン、平座金、割りピン

2山ナックルジョイント：ピン、平座金、割りピン

2山クレビス用ピン、2山ナックルジョイント用ピン：平座金、割りピン

エアシリンダ／標準形：複動・片ロッド

25A-CA2 Series

Ø40, Ø50, Ø63, Ø80, Ø100



型式表示方法

25A-C D A2 L 50 - 100 Z-M9BW

●二次電池対応シリーズ

●オートスイッチ付

無記号	スイッチ用 マグネットなし※
D	オートスイッチ付 (磁石内蔵)

※スイッチ用マグネットなしの場合
オートスイッチは取付できません。

●取付支持形式

記号	形式
B	基本形
L	軸方向フート形
F	ロッド側フランジ形
G	ヘッド側フランジ形
C	1山クレビス形
D	2山クレビス形
T	センタトラニオン形

磁石内蔵シリンダの型式

磁石内蔵でオートスイッチなしの場合、オートスイッチの種類
の表示記号は無記号になります。

(例) 25A-CDA2L40-100Z

●チューブ内径

40	40mm
50	50mm
63	63mm
80	80mm
100	100mm

●オートスイッチ追記号

無記号	2ヶ付
S	1ヶ付
3	3ヶ付
n	nヶ付

●オートスイッチ

無記号 | オートスイッチなし

※適用オートスイッチ品番の詳細は
[こちら](#)

●シリンダストローク(mm)

40	25, 50, 75, 100, 125, 150, 175, 200, 250, 300, 350, 400, 450, 500
50・63	25, 50, 75, 100, 125, 150, 175, 200, 250, 300, 350, 400, 500, 600
80・100	25, 50, 75, 100, 125, 150, 175, 200, 250, 300, 350, 400, 450, 500, 600, 700

※上記以外の中間ストロークにつきましては、受注生産となります。

●ポートねじの種類

無記号	Rc
TN	NPT
TF	G

※25A-の仕様、外形寸法図は標準品と同一です。

詳細は[WEBカタログ](#)参照

25A-取付支持金具／部品品番

チューブ内径 (mm)	40	50	63	80	100
軸方向フート形※	90-CA2-L04	90-CA2-L05	90-CA2-L06	90-CA2-L08	90-CA2-L10
フランジ形	25A-CA2-F04	25A-CA2-F05	25A-CA2-F06	25A-CA2-F08	25A-CA2-F10
1山クレビス形	25A-CA2-C04	25A-CA2-C05	25A-CA2-C06	25A-CA2-C08	25A-CA2-C10
2山クレビス形	25A-CA2-D04	25A-CA2-D05	25A-CA2-D06	25A-CA2-D08	25A-CA2-D10
1山ナックルジョイント	I-04A	I-05A	I-05A	I-08A	I-10A
2山ナックルジョイント	25A-Y-04D	25A-Y-05D	25A-Y-05D	25A-Y-08D	25A-Y-10D
クレビス用ピン	25A-CDP-2A	25A-CDP-3A	25A-CDP-4A	25A-CDP-6A	25A-CDP-7A
ナックル用ピン	25A-CDP-3A	25A-CDP-3A	25A-CDP-3A	25A-CDP-5A	25A-CDP-6A
ロッド先端ナット	NT-04SUS	NT-05SUS	NT-05SUS	NT-08SUS	NT-10SUS
トラニオン受金具	25A-CA2-S04	25A-CA2-S04	25A-CA2-S06	25A-MB-S10	25A-MB-S10
2山クレビス受金具	25A-CA2-B04	25A-CA2-B05	25A-CA2-B06	25A-CA2-B08	25A-CA2-B10

※軸方向フート金具をご注文の際、シリンダ1台分の場合には数量を2ヶでご手配ください。

※※各取付支持金具に付属する部品は次の通りです。

軸方向フート、フランジ、1山クレビス：六角ナット、ばね座金
2山クレビス：六角ナット、ばね座金、ピン、平座金、割りピン
2山ナックルジョイント：ピン、平座金、割りピン
クレビス用ピン、ナックル用ピン：平座金、割りピン

エアシリンダ／標準形：複動・片ロッド

25A-CS2 Series

RoHS

φ125, φ140, φ160, φ180, φ200, φ250

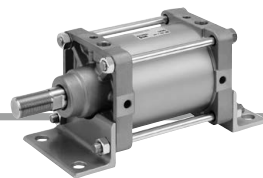

型式表示方法

25A - C D S2 L 125 - 300 - M9BW

● 二次電池対応シリーズ

● オートスイッチ付

無記号	スイッチ用 マグネットなし※
D	オートスイッチ付 (磁石内蔵)

※スイッチ用マグネットなしの場合
オートスイッチは取付できません。

● 取付支持形式

B	基本形
L	フート形
F	ロッド側フランジ形
G	ヘッド側フランジ形
C	1山クレビス形
D	2山クレビス形
T	センタトラニオン形

● チューブ内径

125	125mm
140	140mm
160	160mm
180	180mm
200	200mm
250	250mm

磁石内蔵シリンダの型式

磁石内蔵でオートスイッチなしの場合、
オートスイッチの種類を表示記号は無記
号になります。

(例) 25A-CDS2B125-100

● ポートねじの種類

無記号	Rc
TN	NPT
TF	G

● オートスイッチ追記号

無記号	2ヶ付
3	3ヶ付
S	1ヶ付
n	nヶ付

● オートスイッチ

無記号 オートスイッチなし

※適用オートスイッチ品番の
詳細は[こちら](#)

● シリンダストローク (mm)

取付金具 チューブ内径	最大ストローク	
	基本形・ヘッド側フランジ形 1山クレビス形・2山クレビス形 センタトラニオン形	フート形 ロッド側フランジ形
125	1000以下	1600以下
140		
160	1200以下	1569以下
180		
200	998以下	
250	813以下	

※25A-の仕様、外形寸法図は標準品と同一です。

詳細は[WEBカタログ](#)参照

25A-取付支持金具／部品品番

チューブ内径 (mm)	125	140	160	180	200	250
軸方向フート形※	CS2-L12	CS2-L14	CS2-L16	CS2-L18	CS2-L20	CS2-L25
フランジ形	CS2-F12	CS2-F14	CS2-F16	CS2-F18	CS2-F20	CS2-F25
1山クレビス形	CS2-C12	CS2-C14	CS2-C16	CS2-C18	CS2-C20	CS2-C25
2山クレビス形※※	25A-CS2-D12	25A-CS2-D14	25A-CS2-D16	25A-CS2-D18	25A-CS2-D20	25A-CS2-D25

※軸方向フート金具をご注文の際は、シリンダ1台につき数量を2ヶで手配ください。

※※2山クレビス形には、クレビス用ピン、割りピンが同梱されます。

ロック付シリンダ／複動・片ロッド

25A-MWB Series

ø32, ø40, ø50, ø63, ø80, ø100

RoHS



型式表示方法

オートスイッチ付 25A-M **D** WB **B** **40** - **50** - **M9BW**

オートスイッチ付

無記号	スイッチ用マグネットなし※
D	オートスイッチ付(磁石内蔵)

※スイッチ用マグネットなしの場合、オートスイッチは取付きません。

取付支持形式

B	基本形
L	軸方向フート形
F	ロッド側フランジ形
G	ヘッド側フランジ形
C	1山クレビス形
D	2山クレビス形
T	軸式トラニオン形

※軸式トラニオン形以外の取付支持金具は同梱出荷です。

チューブ内径

32	32mm
40	40mm
50	50mm
63	63mm
80	80mm
100	100mm

ポートねじの種類

無記号	Rc
TN	NPT
TF	G

オートスイッチ追記号

無記号	2ヶ付
S	1ヶ付
3	3ヶ付
n	nヶ付

オートスイッチ

無記号	オートスイッチなし
-----	-----------

※適用オートスイッチ品番の詳細は[こちら](#)

シリンダストローク(mm)

チューブ内径	標準ストローク	
	ストローク範囲①	ストローク範囲②
32	25, 50, 75, 100, 125, 150, 175, 200, 250, 300, 350, 400, 450, 500	~1000
40	25, 50, 75, 100, 125, 150, 175, 200, 250, 300, 350, 400, 450, 500	~1800
50	25, 50, 75, 100, 125, 150, 175, 200, 250, 300, 350, 400, 450, 500, 600	
63	25, 50, 75, 100, 125, 150, 175, 200, 250, 300, 350, 400, 450, 500, 600	
80	25, 50, 75, 100, 125, 150, 175, 200, 250, 300, 350, 400, 450, 500, 600, 700, 800	
100	25, 50, 75, 100, 125, 150, 175, 200, 250, 300, 350, 400, 450, 500, 600, 700, 800	

注) 中間ストロークも製作できます。(スペースは使用いたしません。)

※25A-の仕様、外形寸法図は標準品と同一です。

詳細は[WEBカタログ](#)参照

25A-取付支持金具／部品品番

チューブ内径(mm)	32	40	50	63	80	100
フート注1)	25-MB-L03	25-MB-L04	25-MB-L05	25A-MWB-L06	25-MB-L08	25-MB-L10
フランジ	25A-MWB-F03	25A-MWB-F04	25A-MWB-F05	25A-MWB-F06	MB-F08-XC7	MB-F10-XC7
1山クレビス	25-MB-C03	25-MB-C04	25-MB-C05	25-MB-C06	25-MB-C08	25-MB-C10
2山クレビス	25-MB-D03	25-MB-D04	25-MB-D05	25-MB-D06	25-MB-D08	25-MB-D10
1山ナックルジョイント	25A-I-03M	25A-I-04M	25A-I-05M	25A-I-05M	25A-I-08M	25A-I-10M
2山ナックルジョイント	25A-Y-03M	25A-Y-04M	25A-Y-05M	25A-Y-05M	25A-Y-08M	25A-Y-10M
2山クレビス用ピン 2山ナックルジョイント用ピン	25-CD-M03	25-CD-M03	25-CD-M05	25-CD-M05	25-CD-M08	25-CD-M08
ロッド先端ナット	NT-03SUS	NT-04SUS	NT-05SUS	NT-05SUS	NT-08SUS	NT-10SUS
トラニオン受金具	25A-MB-S03	25A-MB-S04	25A-MB-S04	25A-MB-S06	25A-MB-S06	25A-MB-S10
2山クレビス受金具	25A-MB-B03	25A-MB-B03	25A-MB-B05	25A-MB-B05	25A-MB-B08	25A-MB-B08

注1) フート金具をご注文の際、シリンダ1台分の場合には数量を2ヶでご手配ください。

注2) 各取付支持金具に付属する部品は次の通りです。

フート、フランジ、1山クレビス：本体取付用ボルト

2山クレビス：本体取付用ボルト、ピン、平座金、割りピン

2山ナックルジョイント：ピン、平座金、割りピン

2山クレビス用ピン、2山ナックルジョイント用ピン：平座金、割りピン

ロックユニット

RoHS

25A-MWB-UT Series

32, 40, 50, 63, 80, 100

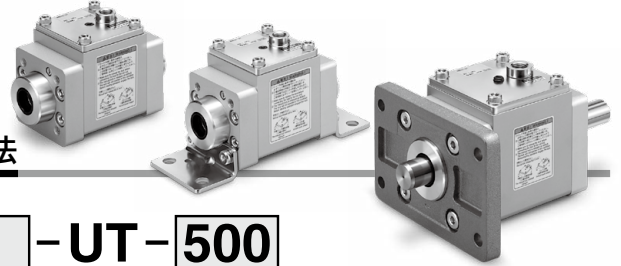

型式表示方法

25A-MWB B 40 [] -UT- 500

二次電池対応シリーズ

取付支持形式

B	基本形
L	軸方向フート形
F	フランジ形

※取付支持金具は同梱出荷です。

型式

型式	適用ロッド径
32	12mm
40	16mm
50	20mm
63	20mm
80	25mm
100	30mm

ポート種類

無記号	Rc
TN	NPT
TF	G

ロッド長さ(mm)

無記号		付属ロッドなし	
最小長さ	最大長さ	適用型式	備考
250	2500	32	最大長さまで 1mm刻みで 製作可能
		40	
50			
63			
80			
300		100	

※ロッド長さは、ロッドの全長を示します。

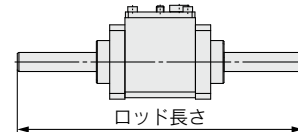

※ロッドは同梱出荷です。

注) 本製品は、リチウム系グリース(標準グリース)を使用しています。

取付支持金具／部品品番

チューブ内径 (mm)	32	40	50	63	80	100
フート	25-MB-L03	25-MB-L04	25-MB-L05	25A-MWB-L06	25-MB-L08	25-MB-L10
フランジ	25A-MWB-F03	25A-MWB-F04	25A-MWB-F05	25A-MWB-F06	MB-F08-XC7	MB-F10-XC7

注1) フート金具をご注文の際、ロックユニット1台分の場合には数量を2ヶで手配してください。

注2) 各取付支持金具に付属する部品は次のとおりです。

フート、フランジ／本体取付ボルト

※25A-の仕様、外形寸法図は標準品と同一です。

詳細は[WEBカタログ](#)参照

ロック付シリンダ／複動・片ロッド

25A-CNS Series

φ125, φ140, φ160

RoHS

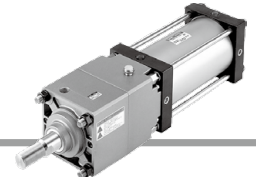

型式表示方法

25A-C D NS L 125 - 300 - D - M9BW

● 二次電池対応シリーズ

● オートスイッチ付

無記号	スイッチ用 マグネットなし*
D	オートスイッチ付 (磁石内蔵)

*スイッチ用マグネットなしの場合
オートスイッチは取付きません。

● 取付支持形式

B	基本形
L	フート形
F	ロッド側フランジ形
G	ヘッド側フランジ形
C	1山クレビス形
D	2山クレビス形
T	センタトラニオン形

取付支持金具は組付出荷となります。

● チューブ内径

125	125mm
140	140mm
160	160mm

磁石内蔵シリンダの型式

磁石内蔵でオートスイッチなしの場合、
オートスイッチの種類を表示記号は無記号
になります。

(例) 25A-CDNSL140-100-D

● ポートねじの種類

無記号	Rc
TN	NPT
TF	G

● オートスイッチ追記号

無記号	2ヶ付
3	3ヶ付
S	1ヶ付
n	nヶ付

● オートスイッチ

無記号 オートスイッチなし

*適用オートスイッチ品番の
詳細は[こちら](#)

● ロック方向

D 両方向

● シリンダストローク(mm)

チューブ内径 (mm)	基本形、ヘッド側フランジ形、 1山クレビス形、2山クレビス形、 センタトラニオン形	フート形、 ロッド側フランジ形
125,140	~1000以下	~1400以下
160	~1200以下	~1400以下

*25A-の仕様、外形寸法図は標準品と同一です。

詳細は[WEBカタログ](#)参照

⚠ ロック開放カムは内蔵していません。

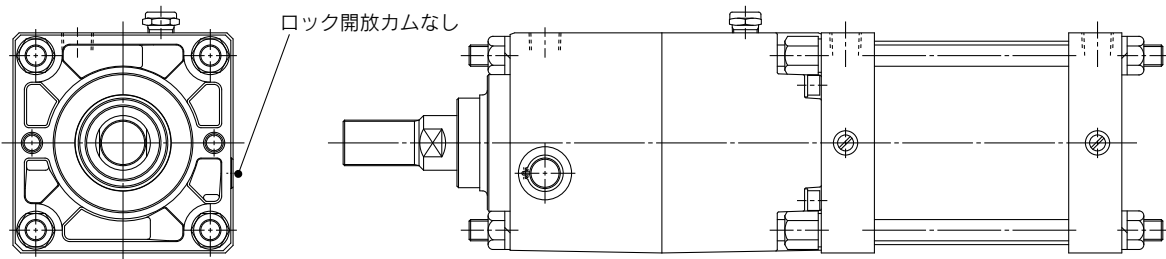

方向制御機器
エアシリンダ
付属関連機器
アクチュエータ
エアチャック
真空用機器
清浄化機器
エアフィルター
モシラノール
駆動制御機器
検出スイッチ
流体制御用
機器
電動
オートスイッチ

ロック付薄形シリンダ／複動・片ロッド

25A-CLQ Series

ø20, ø25, ø32, ø40, ø50, ø63, ø80, ø100



型式表示方法



中間ストロークの製作

対応方法	標準ストロークボディにスペーサ装着形	
品番形式	標準品番(上記)の型式表示方法をご参照ください。	
対応方法	標準ストロークのシリンダにスペーサを装着することにより1mm毎のストロークに対応。	
ストローク範囲	チューブ内径(mm)	ストローク範囲(mm)
	20, 25	1~50
	32, 40, 50, 63, 80, 100	1~100
例	品番: CLQB40-47D-B 標準シリンダCLQB40-50D-Bに3mm幅スペーサを装着します。B寸法は79.5mmです。	

磁石内蔵シリンダの型式

磁石内蔵でオートスイッチなしの場合、オートスイッチの種類を表示記号は無記号になります。
(例) 25A-CDLQL32-30D-B

注) 本製品は、リチウム系グリース(標準グリース)を使用しています。

25A-用支持金具／部品品番

チューブ内径(mm)	フート形	フランジ形	2山クレビス形
20	25A-CLQ-L020	25A-CLQ-F020	25A-CLQ-D020
25	25A-CLQ-L025	25A-CLQ-F025	25A-CLQ-D025
32	25A-CLQ-L032	25A-CLQ-F032	25A-CLQ-D032
40	25A-CLQ-L040	25A-CLQ-F040	25A-CLQ-D040
50	25A-CLQ-L050	25A-CLQ-F050	25A-CLQ-D050
63	25A-CLQ-L063	25A-CLQ-F063	25A-CLQ-D063
80	25A-CLQ-L080	25A-CLQ-F080	25A-CLQ-D080
100	25A-CLQ-L100	25A-CLQ-F100	25A-CLQ-D100

注1) フート金具をご注文の際、シリンダ1台分の場合には、数量を2ヶで手配ください。

注2) 各金具に付属する部品は下記の通りです。
フート・フランジ/本体取付用ボルト、2山クレビス/クレビス用ピン、軸用C形止め輪、本体取付用ボルト、平座金

※25A-の仕様、外形寸法図は標準品と同一です。

詳細はWEBカタログ参照

ミニフリーマウントシリンダ

25A-CUJ Series

ø6, ø8, ø10



型式表示方法

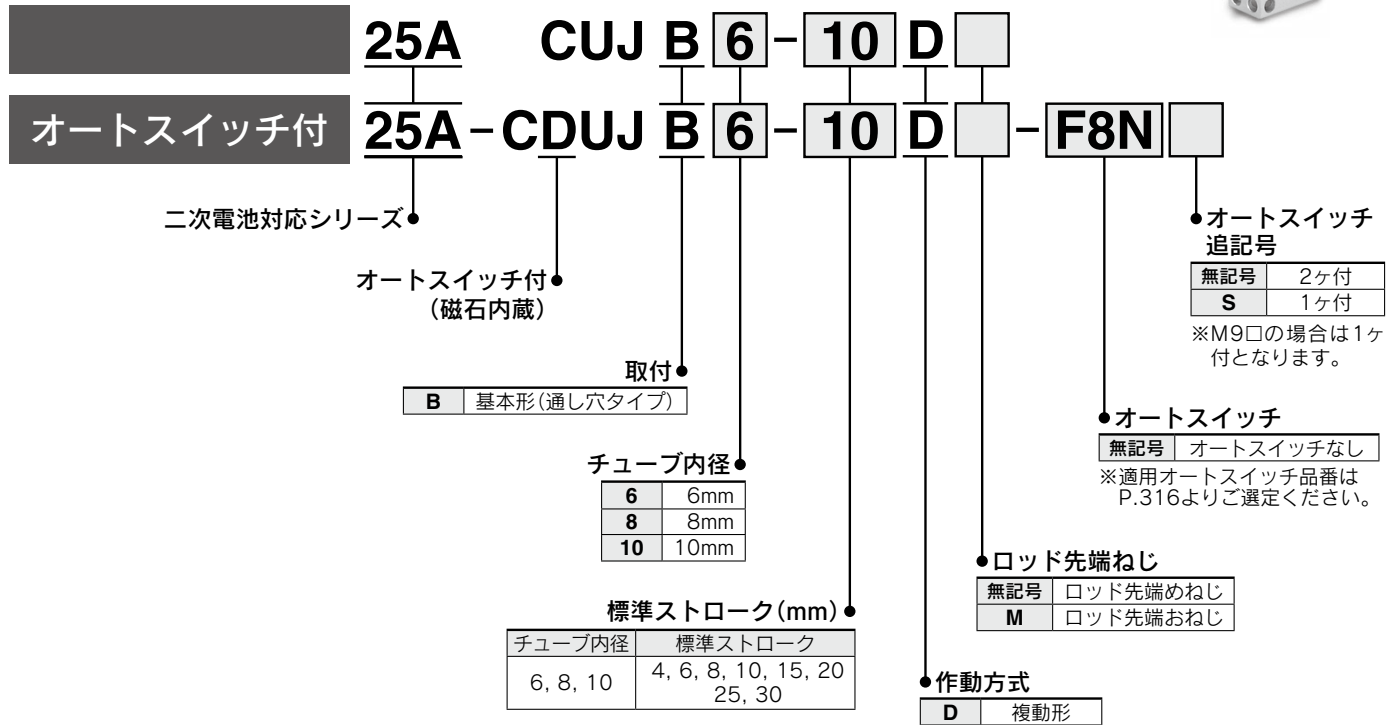

磁石内蔵シリンダの型式

磁石内蔵でオートスイッチなしの場合、オートスイッチの種類を表示記号は、無記号になります。
(例) 25A-CDUJB8-15DM

※25A-の仕様は標準品と同一です。

詳細はWEBカタログ参照

外形寸法図 (下記以外の寸法は標準品と同一) 詳細はWEBカタログ参照

25A-C□UJB⁶/₈/₁₀

注) 四面幅の角度位置はチューブに対して一定ではありません。

(mm)

チューブ内径	L寸法
6	8
8	10
10	11

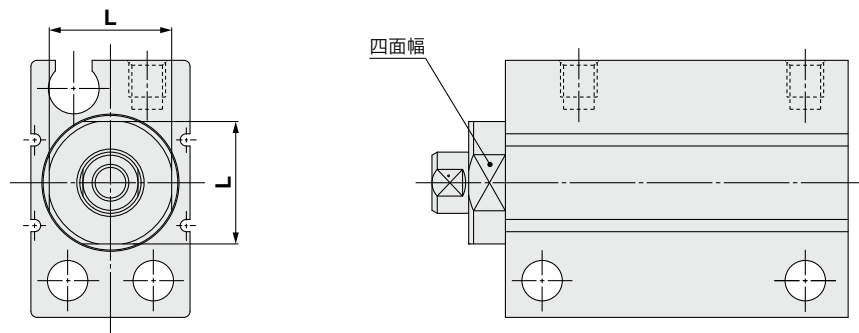

ミニフリーマウントシリンダ

25A-CUJ Series

ø12, ø16, ø20

RoHS

型式表示方法

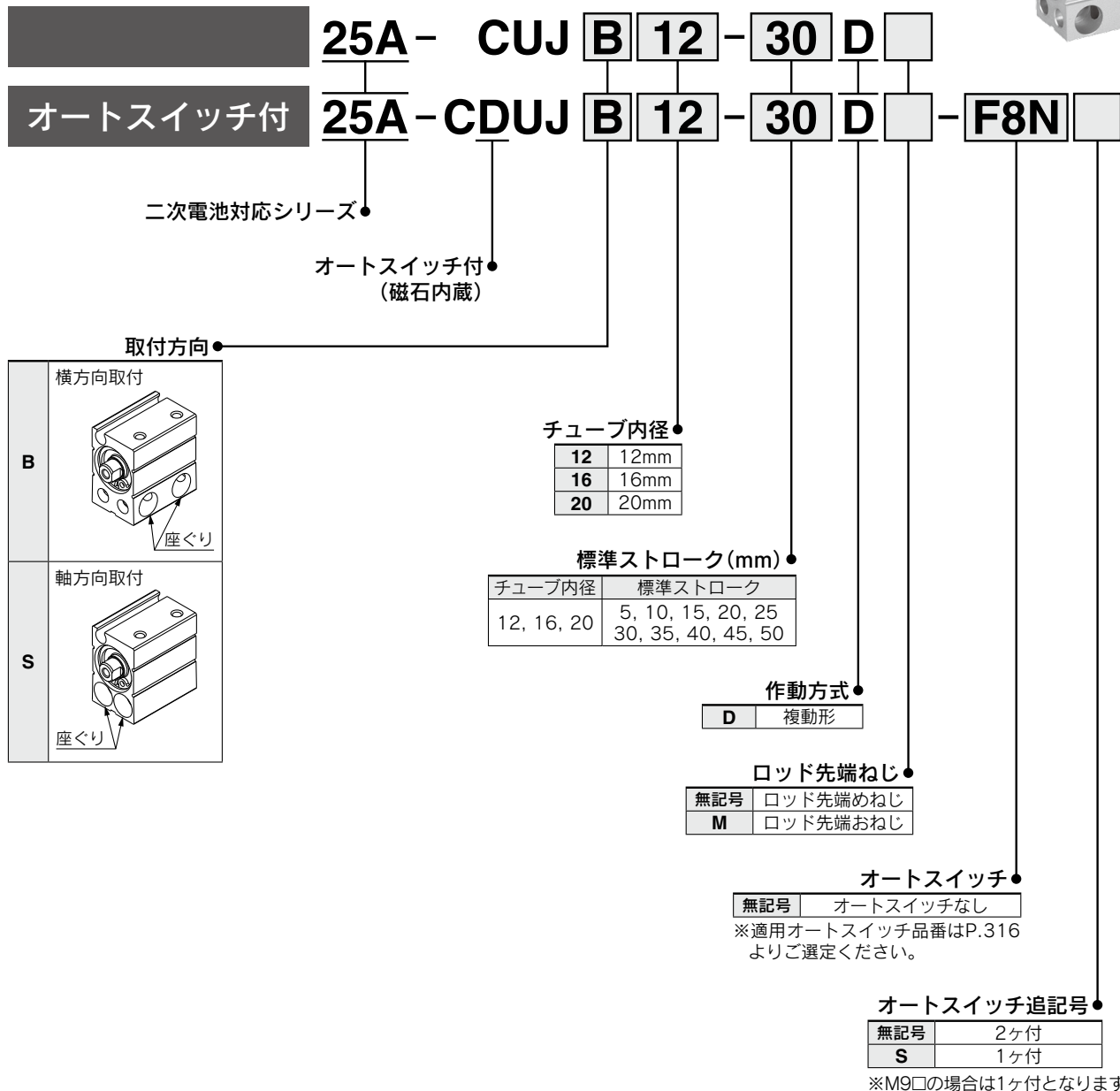

磁石内蔵シリンダの型式

磁石内蔵でオートスイッチなしの場合、オートスイッチの種類を表示記号は、無記号になります。
 (例) 25A-CDUJB12-15DM

※25A-の仕様、外形寸法図は標準品と同一です。

詳細はWEBカタログ参照

フリーマウントシリンダ／複動・片ロッド

25A-CU Series

ø10, ø16, ø20, ø25, ø32

RoHS

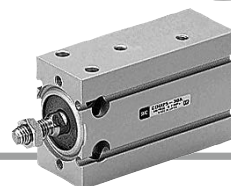

型式表示方法

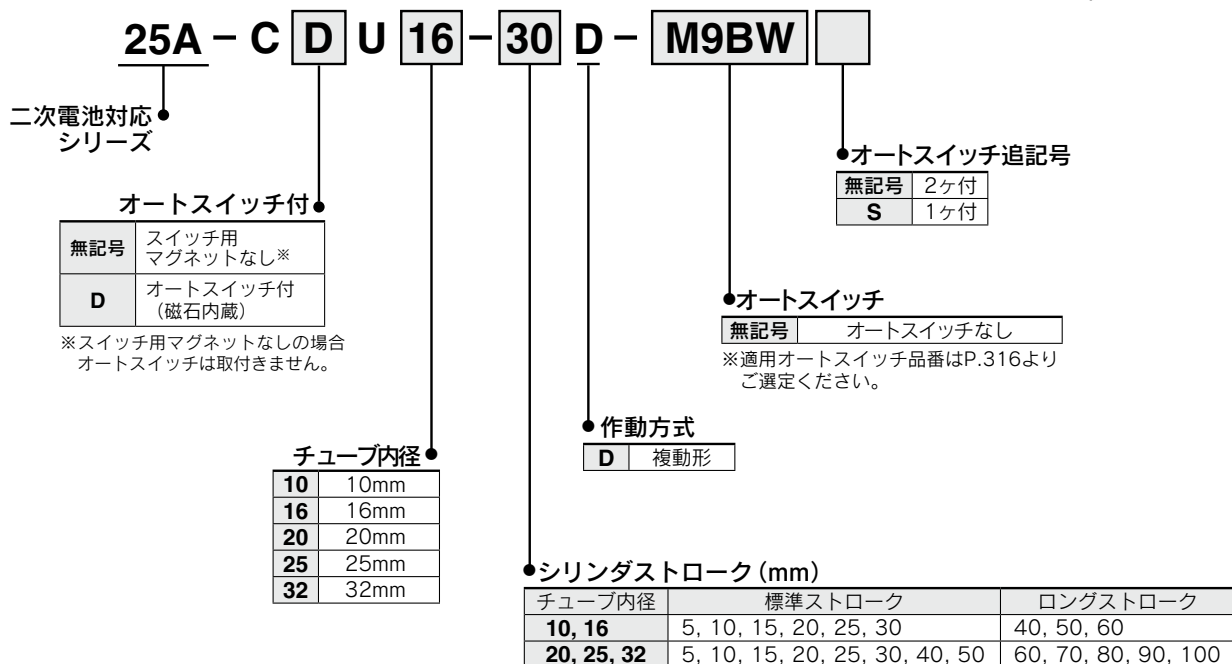

磁石内蔵シリンダの型式

磁石内蔵でオートスイッチなしの場合、オートスイッチの種類を表示記号は無記号になります。

(例) 25A-CDU20-25D

※25A-の仕様、外形寸法図は標準品と同一です。

詳細はWEBカタログ参照

フリーマウントシリンダ/ロッド回り止め形:複動・片ロッド

25A-CUK Series

ø10, ø16, ø20, ø25, ø32

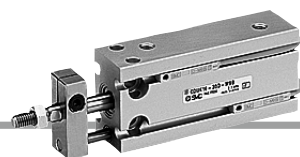

型式表示方法

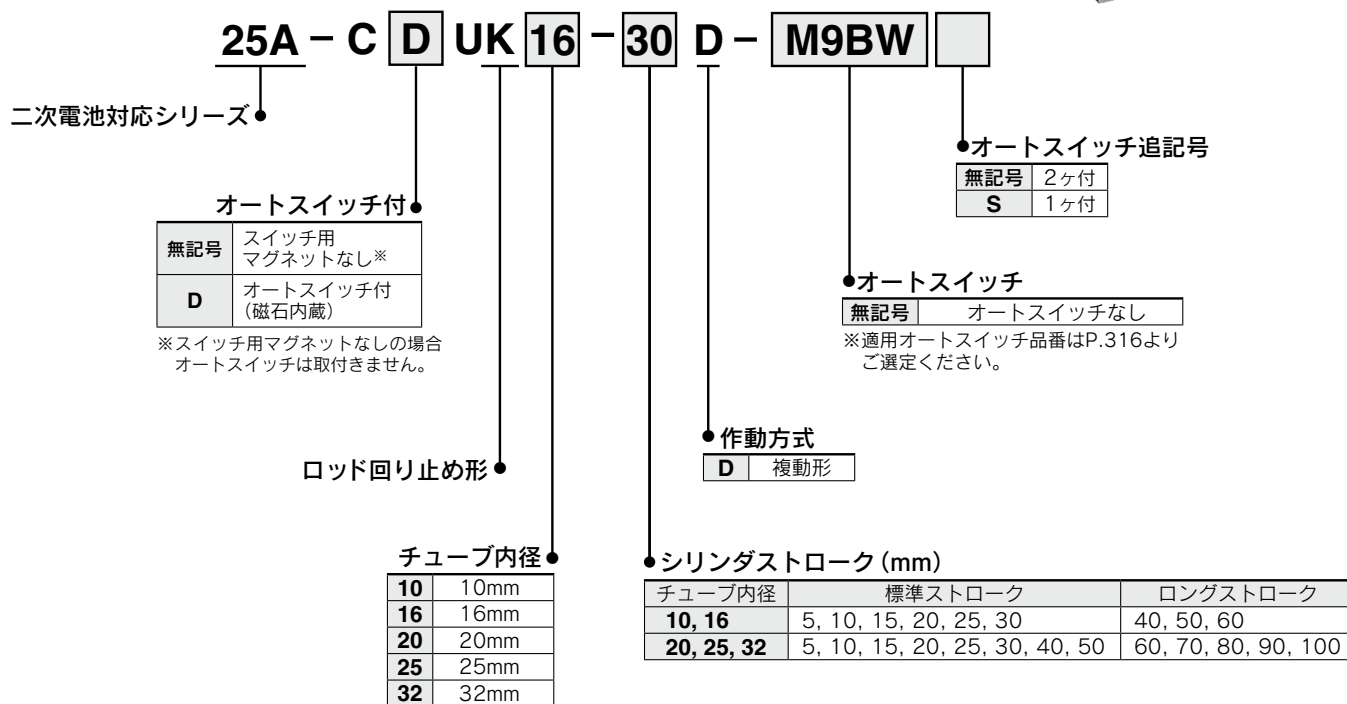

磁石内蔵シリンダの型式

磁石内蔵でオートスイッチなしの場合、
オートスイッチの種類を表示記号は無記
号になります。

(例) 25A-CDUK20-25D

※25A-の仕様、外形寸法図は標準品と同一です。

詳細はWEBカタログ参照

標準形／複動：片ロッド

25A-CQS Series

ø12, ø16, ø20, ø25



型式表示方法

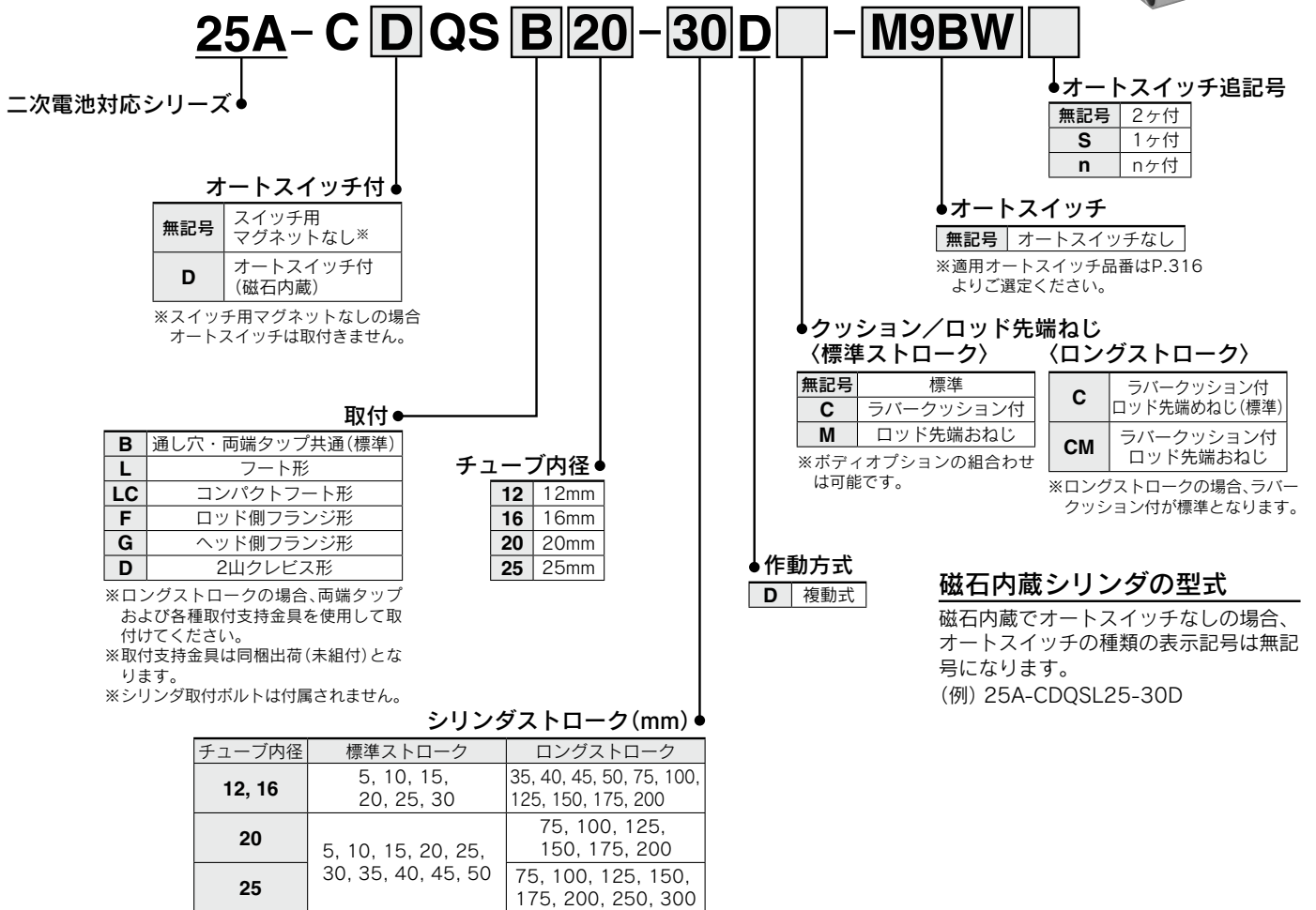

※25A-の仕様、外形寸法図は標準品と同一です。

詳細はWEBカタログ参照

25A-取付支持金具／部品品番

チューブ 内径(mm)	フート形注1)	コンパクトフート形注1)	フランジ形	2山クレビス形
12	25A-CQS-L012	25A-CQS-LC012	25A-CQS-F012	25-CQS-D012
16	25A-CQS-L016	25A-CQS-LC016	25A-CQS-F016	25-CQS-D016
20	25A-CQS-L020	25A-CQS-LC020	25A-CQS-F020	25-CQS-D020
25	25A-CQS-L025	25A-CQS-LC025	25A-CQS-F025	25-CQS-D025

注1) フート・コンパクトフート金具をご注文の際、シリンダ1台分の場合には、数量を2ヶで手配ください。

注2) 各金具に付属する部品は下記の通りです。
フート・コンパクトフート・フランジ/本体取付用ボルト、2山クレビス/クレビス用ピン、軸用C形止め輪、本体取付用ボルト

標準形／複動：両ロッド

RoHS

25A-CQSW Series

∅12, ∅16, ∅20, ∅25



型式表示方法

25A - C D QSW B 20 - 30 D - M9BWL

● 二次電池対応シリーズ

● オートスイッチ付

無記号	スイッチ用マグネットなし※
D	オートスイッチ付(磁石内蔵)

※スイッチ用マグネットなしの場合オートスイッチは取付きません。

● 取付

B	通し穴・両端タップ共通(標準)
L	フート形
LC	コンパクトフート形
F	フランジ形

※取付支持金具は同梱出荷(未組付)となります。

※シリンダ取付ボルトは付属されません。

● チューブ内径

12	12mm
16	16mm
20	20mm
25	25mm

● オートスイッチ追記号

無記号	2ヶ付
S	1ヶ付
n	nヶ付

● オートスイッチ

無記号 オートスイッチなし

※適用オートスイッチ品番はP.316よりご選定ください。

● クッション／ロッド先端ねじ

無記号	標準
C	ラバークッション付
M	ロッド先端おねじ

※ボディオプションの組合せは可能です。

● 作動方式

D 複動式

● シリンダストローク(mm)

チューブ内径	標準ストローク
12, 16	5, 10, 15, 20, 25, 30
20	5, 10, 15, 20, 25, 30, 35, 40, 45, 50
25	30, 35, 40, 45, 50

25A-取付支持金具／部品品番

チューブ内径(mm)	フート形注1)	コンパクトフート形注1)	フランジ形
12	25A-CQS-L012	25A-CQS-LC012	25A-CQS-F012
16	25A-CQS-L016	25A-CQS-LC016	25A-CQS-F016
20	25A-CQS-L020	25A-CQS-LC020	25A-CQS-F020
25	25A-CQS-L025	25A-CQS-LC025	25A-CQS-F025

注1) フート・コンパクトフート金具をご注文の際、シリンダ1台分の場合には、数量を2ヶで手配ください。

注2) 各金具に本体取付用ボルトが付属されます。

磁石内蔵シリンダの型式

磁石内蔵でオートスイッチなしの場合、オートスイッチの種類を表示記号は無記号になります。

(例) 25A-CDQSWL25-30D

※25A-の仕様、外形寸法図は標準品と同一です。

詳細はWEBカタログ参照

耐横荷重形薄形シリンダ



25A-CQS□S Series

φ12, φ16, φ20, φ25

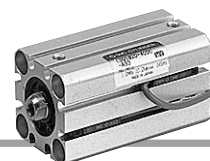

型式表示方法

25A-C D QS B S 20-30 D C - M9BW

二次電池対応シリーズ

オートスイッチ付

無記号	スイッチ用 マグネットなし※
D	オートスイッチ付 (磁石内蔵)

※スイッチ用マグネットなしの場合
オートスイッチは取付できません。

取付

B	通し穴・両端タップ共通(標準)
L	フート形
LC	コンパクトフート形
F	ロッド側フランジ形
G	ヘッド側フランジ形
D	2山クレビス形

※取付支持金具は同梱出荷(未組付)
となります。

※シリンダ取付ボルトは付属され
ません。

形式

S	耐横荷重タイプ
---	---------

チューブ内径

12	12mm
16	16mm
20	20mm
25	25mm

シリンダストローク(mm)

チューブ内径	標準ストローク
12, 16	5, 10, 15, 20, 25, 30
20, 25	5, 10, 15, 20, 25, 30, 35, 40, 45, 50

オートスイッチ
追記号

無記号	2ヶ付
S	1ヶ付
n	nヶ付

オートスイッチ

無記号	オートスイッチなし
-----	-----------

※適用オートスイッチ品番はP.316
よりご選定ください。

クッション/ロッド先端ねじ

C	ラバークッション付 ロッド先端めねじ(標準)
CM	ラバークッション付 ロッド先端おねじ

作動方式

D	複動式
---	-----

磁石内蔵シリンダの型式

磁石内蔵でオートスイッチなしの場
合、オートスイッチの種類を表示記
号は無記号になります。

(例) 25A-CDQSL12-25DC
クッション付のみ

25A-取付支持金具/部品品番

チューブ 内径(mm)	フート形注1)	コンパクトフート形注1)	フランジ形	2山クレビス形
12	25A-CQS-L012	25A-CQS-LC012	25A-CQS-F012	25-CQS-D012
16	25A-CQS-L016	25A-CQS-LC016	25A-CQS-F016	25-CQS-D016
20	25A-CQS-L020	25A-CQS-LC020	25A-CQS-F020	25-CQS-D020
25	25A-CQS-L025	25A-CQS-LC025	25A-CQS-F025	25-CQS-D025

注1) フート・コンパクトフート金具をご注文の際、シリンダ1台分の場合には、数量を2ヶで手配くだ
さい。

注2) 各金具に付属する部品は下記の通りです。

フート・コンパクトフート・フランジ/本体取付用ボルト、2山クレビス/クレビス用ピン、軸用C
形止め輪、本体取付用ボルト

※25Aの仕様、外形寸法図は標準品と同一です。

詳細はWEBカタログ参照

薄形シリンダ／標準形：複動・片ロッド

25A-CQ2 Series

ø12, ø16, ø20, ø25, ø32, ø40, ø50, ø63, ø80, ø100

RoHS



型式表示方法

25A - C D Q2 B 20 - 30 D Z - M9BW

二次電池対応シリーズ

オートスイッチ付

無記号	スイッチ用マグネットなし*
D	オートスイッチ付(磁石内蔵)

*スイッチ用マグネットなしの場合オートスイッチは取付できません。

取付支持金具

B	通し穴(標準)
A	両端タップ
L	フート形
LC	コンパクトフート形
F	ロッド側フランジ形
G	ヘッド側フランジ形
D	2山クレビス形

*取付支持金具は同梱出荷(未組付)となります。
*シリンダ取付ボルトは付属されません。

チューブ内径

12	12mm	40	40mm
16	16mm	50	50mm
20	20mm	63	63mm
25	25mm	80	80mm
32	32mm	100	100mm

ポートねじの種類

無記号	Mねじ	ø12~ø25
TN	NPT	ø32~ø100
TF	G	

磁石内蔵シリンダの型式

磁石内蔵でオートスイッチなしの場合、オートスイッチの種類を表示記号は無記号になります。

(例) 25A-CDQ2L32-25DZ

25A-用支持金具／部品品番

チューブ内径(mm)	フート形注1)	コンパクトフート形注1)	フランジ形	2山クレビス形	
12	オートスイッチなし	25A-CQ-L012	25A-CQ-LC012	25A-CQ-F012	25-CQ-D012
	オートスイッチ付	25A-CQ-LZ12	25A-CQ-LCZ12		
16	オートスイッチなし	25A-CQ-L016	25A-CQ-LC016	25A-CQ-F016	25-CQ-D016
	オートスイッチ付	25A-CQ-LZ16	25A-CQ-LCZ16		
20	オートスイッチなし	25A-CQ-L020	25A-CQ-LC020	25A-CQ-F020	25-CQ-D020
	オートスイッチ付	25A-CQ-LZ20	25A-CQ-LCZ20		
25	オートスイッチなし	25A-CQ-L025	25A-CQ-LC025	25A-CQ-F025	25-CQ-D025
	オートスイッチ付	25A-CQ-LZ25	25A-CQ-LCZ25		
32	25A-CQ-L032	25A-CQ-LC032	25A-CQ-F032	25-CQ-D032	
40	25A-CQ-L040	25A-CQ-LC040	25A-CQ-F040	25-CQ-D040	
50	25A-CQ-L050	25A-CQ-LC050	25A-CQ-F050	25-CQ-D050	
63	25A-CQ-L063	25A-CQ-LC063	25A-CQ-F063	25-CQ-D063	
80	25A-CQ-L080	25A-CQ-LC080	25A-CQ-F080	25-CQ-D080	
100	25A-CQ-L100	25A-CQ-LC100	25A-CQ-F100	25-CQ-D100	

注1) フート・コンパクトフート金具をご注文の際、ボア径によって手配方法が異なります。

ø12~ø25:

・オートスイッチなし:シリンダ1台分の場合は数量を2ヶで手配ください。

・オートスイッチ付:シリンダ1台分の場合は数量を1ヶで手配ください。(金具2ヶのセット品番)

ø32~ø100:

・シリンダ1台分の場合は数量を2ヶで手配ください。

注2) 各金具に付属する部品は下記の通りです。

フート・コンパクトフート・フランジ/本体取付用ボルト、2山クレビス/クレビス用ピン、軸用C形止め輪、本体取付用ボルト

簡易形ジョイント(標準)／部品品番

チューブ内径(mm)	ジョイント	A形取付金具	B形取付金具
32, 40	YU-03	YA-03	YB-03
50, 63	YU-05	YA-05	YB-05
80	YU-08	YA-08	YB-08
100	YU-10	YA-10	YB-10

〈手配方法〉

A形取付金具およびB形取付金具にはジョイントは含まれませんので別途併記ご手配ください。

(例) チューブ内径 ø40用 手配番号

A形取付金具品番 YA-03

ジョイント YU-03

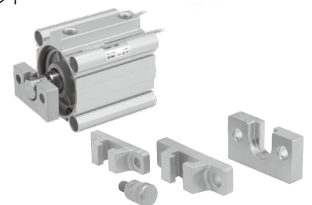

*25A-の仕様、外形寸法図は標準品と同一です。

詳細はWEBカタログ参照

薄形シリンダ／標準形：複動・両ロッド

25A-CQ2W Series

ø12, ø16, ø20, ø25, ø32, ø40, ø50, ø63, ø80, ø100

RoHS



型式表示方法

25A - C D Q2W B 20 - 30 D Z - M9BW

二次電池対応シリーズ

オートスイッチ付

無記号	スイッチ用 マグネットなし*
D	オートスイッチ付 (磁石内蔵)

*スイッチ用マグネットなしの場合
オートスイッチは取付きません。

取付支持金具

B	通し穴(標準)
A	両端タップ
L	フート形
LC	コンパクトフート形
F	フランジ形

*取付支持金具は同梱出荷
(未組付)となります。
*シリンダ取付ボルトは付
属されません。

チューブ内径

12	12mm	40	40mm
16	16mm	50	50mm
20	20mm	63	63mm
25	25mm	80	80mm
32	32mm	100	100mm

オートスイッチ追記号

無記号	2ヶ付
S	1ヶ付
n	nヶ付

オートスイッチ

無記号 オートスイッチなし
*適用オートスイッチ品番は
P.316よりご選定ください。

オートスイッチ取付溝

Z	ø12~ø25	2面
	ø32~ø100	4面

*オートスイッチなしのø12~
ø25は「Z」は付きません

ボディオプション

無記号	標準(ロッド先端めねじ)
C	ラバークッション付
M	ロッド先端おねじ

*ボディオプションの組合せは可能です。

作動方式

D	複動式
---	-----

シリンダストローク(mm)

12, 16	5, 10, 15, 20, 25, 30
20, 25	5, 10, 15, 20, 25, 30, 35, 40, 45, 50
32, 40	5, 10, 15, 20, 25, 30, 35, 40, 45, 50, 75, 100
50~100	10, 15, 20, 25, 30, 35, 40, 45, 50, 75, 100

25A-用支持金具／部品品番

チューブ内径(mm)	フート形注1)	コンパクトフート形注1)	フランジ形	
12	オートスイッチなし	25A-CQ-L012	25A-CQ-LC012	25A-CQ-F012
	オートスイッチ付	25A-CQ-LZ12	25A-CQ-LCZ12	
16	オートスイッチなし	25A-CQ-L016	25A-CQ-LC016	25A-CQ-F016
	オートスイッチ付	25A-CQ-LZ16	25A-CQ-LCZ16	
20	オートスイッチなし	25A-CQ-L020	25A-CQ-LC020	25A-CQ-F020
	オートスイッチ付	25A-CQ-LZ20	25A-CQ-LCZ20	
25	オートスイッチなし	25A-CQ-L025	25A-CQ-LC025	25A-CQ-F025
	オートスイッチ付	25A-CQ-LZ25	25A-CQ-LCZ25	
32	25A-CQ-L032	25A-CQ-LC032	25A-CQ-F032	
40	25A-CQ-L040	25A-CQ-LC040	25A-CQ-F040	
50	25A-CQ-L050	25A-CQ-LC050	25A-CQ-F050	
63	25A-CQ-L063	25A-CQ-LC063	25A-CQ-F063	
80	25A-CQ-L080	25A-CQ-LC080	25A-CQ-F080	
100	25A-CQ-L100	25A-CQ-LC100	25A-CQ-F100	

注1) フート・コンパクトフート金具をご注文の際、ボア径によって手配方法
が異なります。

ø12~ø25:

- ・オートスイッチなし: シリンダ1台分の場合は数量を2ヶで手配ください。
- ・オートスイッチ付: シリンダ1台分の場合は数量を1ヶで手配ください。(金
具2ヶのセット品番)

ø32~ø100:

- ・シリンダ1台分の場合は数量を2ヶで手配ください。

注2) 各金具に本体取付用ボルトが付属されます。

ポートねじの種類

無記号	Mねじ	ø12~ø25
	Rc	
TN	NPT	ø32~ø100
TF	G	

磁石内蔵シリンダの型式

磁石内蔵でオートスイッチなしの
場合、オートスイッチの種類を表
示記号は無記号になります。

(例) 25A-CDQ2WL32-25DZ

*25A-の仕様、外形寸法図は標準品と同一です。

詳細はWEBカタログ参照

簡易形ジョイント(標準)／部品品番

チューブ内径(mm)	ジョイント	A形取付金具	B形取付金具
32, 40	YU-03	YA-03	YB-03
50, 63	YU-05	YA-05	YB-05
80	YU-08	YA-08	YB-08
100	YU-10	YA-10	YB-10

(手配方法)

A形取付金具およびB形取付金具にはジョイントは含まれませんので別途併記
ご手配ください。

(例)

チューブ内径 ø40用 手配番号
A形取付金具品番 YA-03
ジョイント..... YU-03

大口径薄形シリンダ／複動・片ロッド

25A-CQ2 Series

φ125, φ140, φ160, φ180, φ200



型式表示方法

25A-C D Q2B 125 **-30 DC** **Z - M9BW**

●二次電池対応シリーズ

●オートスイッチ付

無記号	スイッチ用 マグネットなし*
D	オートスイッチ付 (磁石内蔵)

*スイッチ用マグネットなしの場合
オートスイッチは取付できません。

●取付支持金具

B	標準(通し穴、両端タップ共通)
----------	-----------------

※シリンダ取付ボルトは付属されません。

●チューブ内径

125	125mm
140	140mm
160	160mm
180	180mm
200	200mm

●ポートねじの種類

無記号	Rc
TN	NPT
TF	G

●オートスイッチ追記号

無記号	2ヶ付
S	1ヶ付
n	nヶ付

●オートスイッチ

無記号	オートスイッチなし
-----	-----------

※適用オートスイッチ品番は
P.316よりご選定ください。

●オートスイッチ取付溝

Z	4面
----------	----

●ボディオプション

無記号	標準(ロッド先端めねじ)
M	ロッド先端おねじ

●クッション

C	ラバークッション
----------	----------

●作動方式

D	複動式
----------	-----

●シリンダストローク(mm)

チューブ内径	標準ストローク
125, 140, 160	10, 20, 30, 40, 50, 75, 100, 125,
180, 200	150, 175, 200, 250, 300

磁石内蔵シリンダの型式

磁石内蔵でオートスイッチなしの場合、
オートスイッチの種類を表示記号は無記号
になります。

(例) 25A-CDQ2B140-30DCZ

※25A-の仕様、外形寸法図は標準品と同一です。

詳細はWEBカタログ参照

ロングストロークタイプ／複動・片ロッド

25A-CQ2 Series

ø32, ø40, ø50, ø63, ø80, ø100



型式表示方法

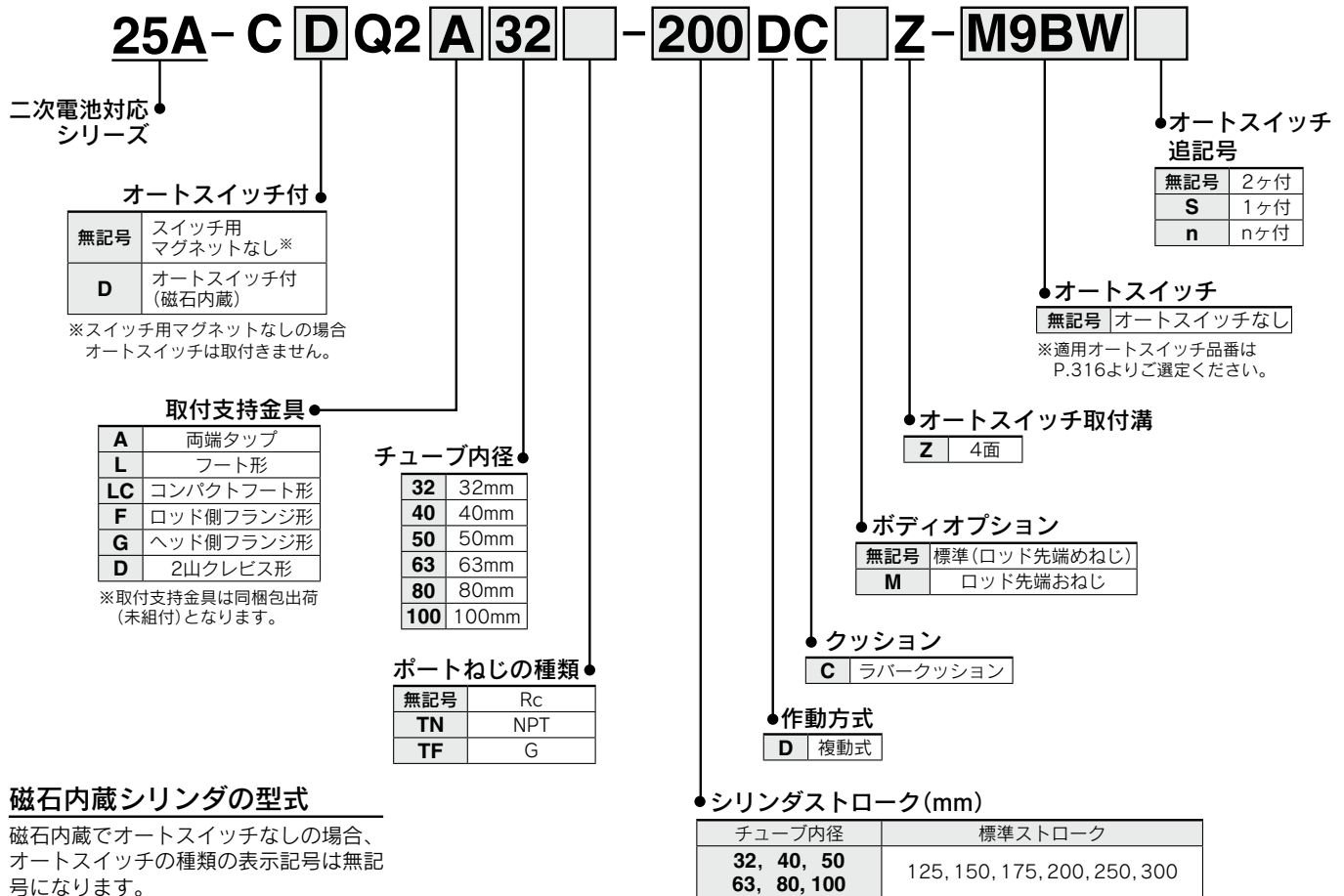

磁石内蔵シリンダの型式

磁石内蔵でオートスイッチなしの場合、
オートスイッチの種類を表示記号は無記号
になります。

(例) 25A-CDQ2L40-200DCZ

簡易形ジョイント(標準)／部品品番

チューブ内径(mm)	ジョイント	A形取付金具	B形取付金具
32, 40	YU-03	YA-03	YB-03
50, 63	YU-05	YA-05	YB-05
80	YU-08	YA-08	YB-08
100	YU-10	YA-10	YB-10

〈手配方法〉

A形取付金具およびB形取付金具にはジョイントは含まれませんので別途併記ご手配ください。

(例)

チューブ内径 ø40用 手配番号

A形取付金具品番 **YA-03**

ジョイント..... **YU-03**

25A-取付支持金具／部品品番

チューブ内径(mm)	フート形注1)	コンパクトフート形注1)	フランジ形	2山クレビス形
32	25A-CQ-L032	25A-CQ-LC032	25A-CQ-F032	25-CQ-D032
40	25A-CQ-L040	25A-CQ-LC040	25A-CQ-F040	25-CQ-D040
50	25A-CQ-L050	25A-CQ-LC050	25A-CQ-F050	25-CQ-D050
63	25A-CQ-L063	25A-CQ-LC063	25A-CQ-F063	25-CQ-D063
80	25A-CQ-L080	25A-CQ-LC080	25A-CQ-F080	25-CQ-D080
100	25A-CQ-L100	25A-CQ-LC100	25A-CQ-F100	25-CQ-D100

注1) シリンダ1台分の場合は数量を2ヶで手配ください。

注2) 各金具に付属する部品は下記の通りです。

フート・コンパクトフート・フランジ／本体取付用ボルト、2山クレビス／クレビス用ピン、軸用C形止め輪、本体取付用ボルト

*25A-の仕様、外形寸法図は標準品と同一です。

詳細はWEBカタログ参照

耐横荷重形薄形シリンダ

RoHS

25A-CQ2□S Series

φ32, φ40, φ50, φ63, φ80, φ100



型式表示方法

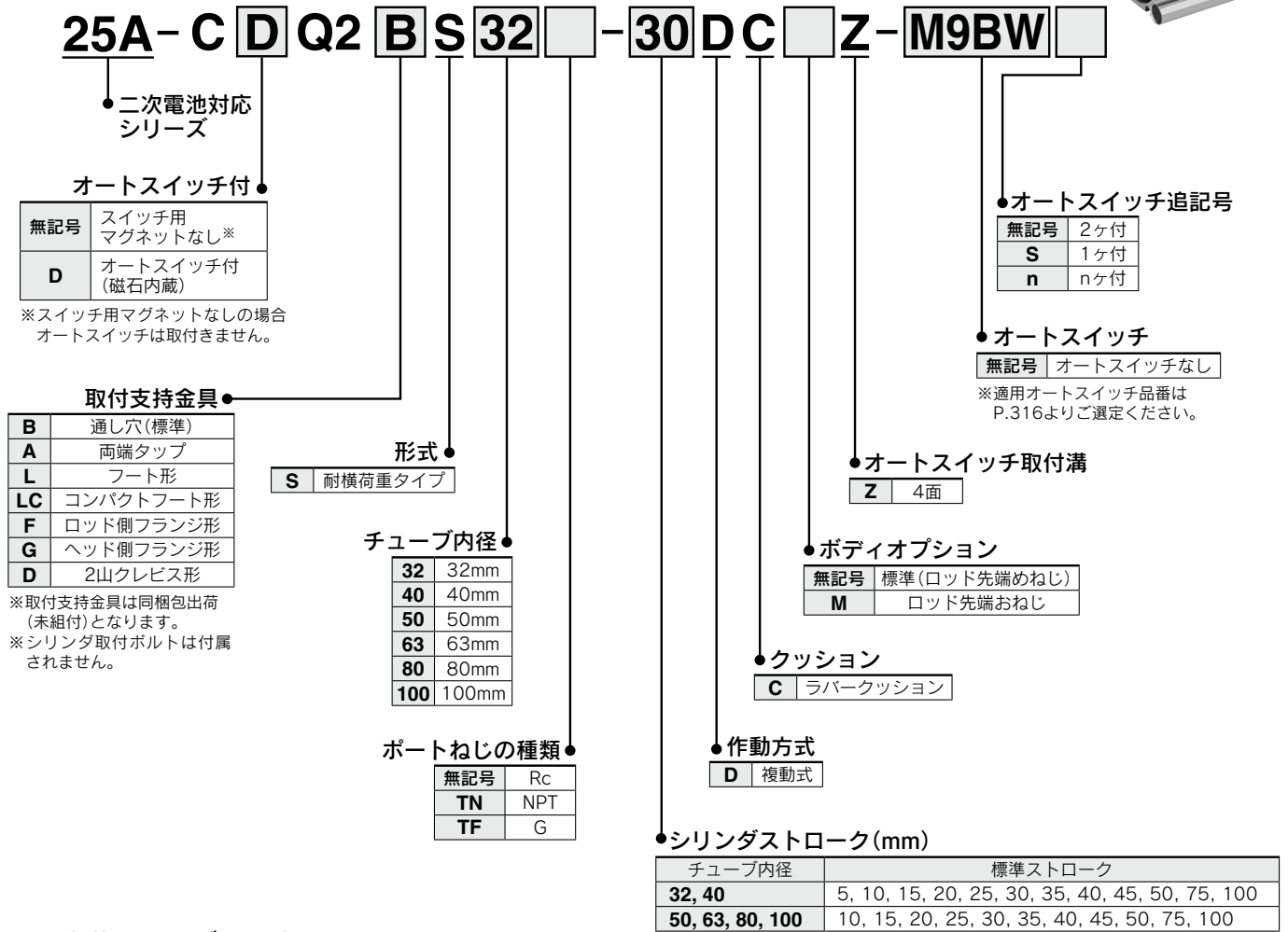

磁石内蔵シリンダの型式

磁石内蔵でオートスイッチなしの場合、
オートスイッチの種類を表示記号は無記号
になります。

(例) 25A-CDQ2LS40-30DCZ

※25A-の仕様、外形寸法図は標準品と同一です。

詳細はWEBカタログ参照

25A-取付支持金具／部品品番

チューブ内径(mm)	フート形注1)	コンパクトフート形注1)	フランジ形	2山クレビス形
32	25A-CQ-L032	25A-CQ-LC032	25A-CQ-F032	25-CQ-D032
40	25A-CQ-L040	25A-CQ-LC040	25A-CQ-F040	25-CQ-D040
50	25A-CQ-L050	25A-CQ-LC050	25A-CQ-F050	25-CQ-D050
63	25A-CQ-L063	25A-CQ-LC063	25A-CQ-F063	25-CQ-D063
80	25A-CQ-L080	25A-CQ-LC080	25A-CQ-F080	25-CQ-D080
100	25A-CQ-L100	25A-CQ-LC100	25A-CQ-F100	25-CQ-D100

注1) シリンダ1台分の場合は数量を2ヶで手配ください。

注2) 各金具に付属する部品は下記の通りです。

フート・コンパクトフート・フランジ／本体取付用ボルト、2山クレビス／クレビス用ピン、軸用C形止め輪、本体取付用ボルト

薄形エンドロックシリンダ

25A-CBQ2 Series

ø20, ø25, ø32, ø40, ø50, ø63, ø80, ø100

RoHS

型式表示方法



25A - C D BQ2 B 40 - 30 D C - H N - M9BW

二次電池対応
シリーズ

オートスイッチ付
(磁石内蔵)

取付支持金具

ø20, ø25

ø32~ø100

ø20, ø25		ø32~ø100	
B	通し穴 両端タップ共通 (標準)	B	通し穴 (標準) 注2)
L	フート形	A	両端タップ
LC	コンパクトフート形	L	フート形
F	ロッド側フランジ形	LC	コンパクトフート形
G	ヘッド側フランジ形	F	ロッド側フランジ形
D	2山クレビス形	G	ヘッド側フランジ形
		D	2山クレビス形

注1) 取付支持金具は同梱包出荷 (未組付) となります。
注2) ø80, ø100の75, 100ストローク時は両端タップ (A)が標準となり、通し穴 (B)の設定はありません。
注3) 取付支持金具は同梱包出荷 (未組付) となります。

チューブ内径

20	20mm	50	50mm
25	25mm	63	63mm
32	32mm	80	80mm
40	40mm	100	100mm

ポートねじの種類

無記号	Mねじ	ø20, ø25
	Rc	
TN	NPT	ø32~ø100
TF	G	

シリンダストローク (mm)

チューブ内径	標準ストローク
20, 25, 32, 40, 50, 63	10, 15, 20, 25, 50, 75, 100
80, 100	25, 50, 75, 100

マニュアル解除の形式
N ノンロックタイプ

ロックの位置

H	ヘッド側ロック
R	ロッド側ロック

ボディオプション

無記号	ロッド先端めねじ
M	ロッド先端おねじ

クッション

C	ラバークッション
----------	----------

作動方式

D	複動式
----------	-----

オートスイッチ

無記号	オートスイッチなし
-----	-----------

※適用オートスイッチ品番はP.316よりご選定ください。

オートスイッチ追記号

無記号	2ヶ付
S	1ヶ付
n	nヶ付

磁石内蔵シリンダの型式

磁石内蔵でオートスイッチなしの場合、オートスイッチの種類
の表示記号は無記号になります。
(例) 25A-CDBQ2L32-30DC-RN

※25A-の仕様、外形寸法図は標準品と同一です。

詳細はWEBカタログ参照

25A-取付支持金具/部品品番

チューブ内径 (mm)	フート形注1)	コンパクトフート形注1)	フランジ形	2山クレビス形
20	25A-CQS-L020	25A-CQS-LC020	25A-CQS-F020	25-CQS-D020
25	25A-CQS-L025	25A-CQS-LC025	25A-CQS-F025	25-CQS-D025
32	25A-CQ-L032	25A-CQ-LC032	25A-CQ-F032	25-CQ-D032
40	25A-CQ-L040	25A-CQ-LC040	25A-CQ-F040	25-CQ-D040
50	25A-CQ-L050	25A-CQ-LC050	25A-CQ-F050	25-CQ-D050
63	25A-CQ-L063	25A-CQ-LC063	25A-CQ-F063	25-CQ-D063
80	25A-CQ-L080	25A-CQ-LC080	25A-CQ-F080	25-CQ-D080
100	25A-CQ-L100	25A-CQ-LC100	25A-CQ-F100	25-CQ-D100

注1) シリンダ1台分の場合は数量を2ヶで手配ください。

注2) 各金具に付属する部品は右記の通りです。フート・コンパクトフート・フランジ/本体取付用ボルト、2山クレビス/クレビス用ピン、軸用C形止め輪、本体取付用ボルト

プレートシリンダ／複動：片ロッド

25A-MU Series

ø25, ø32, ø40, ø50, ø63



型式表示方法

25A-M DUB25 □ - 30DMZ-M9BWS

● 二次電池対応シリーズ

● オートスイッチ付

無記号	スイッチ用 マグネットなし※
D	オートスイッチ付 (磁石内蔵)

※スイッチ用マグネットなしの場合オートスイッチは取付きません。

● 取付支持形式

B	基本形
---	-----

● サイズ

25	ø25相当受圧面積
32	ø32相当受圧面積
40	ø40相当受圧面積
50	ø50相当受圧面積
63	ø63相当受圧面積

● ポートねじの種類

無記号	Mねじ	ø25
	Rc	ø32, ø40 ø50, ø63
TN	NPT	
TF	G	

● オートスイッチ追記号

無記号	2ヶ付
S	1ヶ付
n	nヶ付

● オートスイッチ

無記号 オートスイッチなし
※適用オートスイッチ品番はP.316よりご選定ください。

● ロッド先端形状

無記号	ロッド先端めねじ形
M	ロッド先端おねじ形

● 作動方式

D	複動式
---	-----

磁石内蔵シリンダの型式

磁石内蔵でオートスイッチなしの場合、オートスイッチの種類を表示記号は無記号になります。
(例) 25A-MDUB32-30DZ

● シリンダストローク(mm)

サイズ	標準ストローク
25, 32, 40	5, 10, 15, 20, 25, 30, 35, 40, 45, 50
50, 63	75, 100, 125, 150, 175, 200, 250, 300

※25A-の仕様、外形寸法図は標準品と同一です。

詳細はWEBカタログ参照

メカジョイント式ロッドレスシリンダ／基本形

25A-MY1B Series

ø16, ø20, ø25, ø32, ø40, ø50, ø63

RoHS



型式表示方法

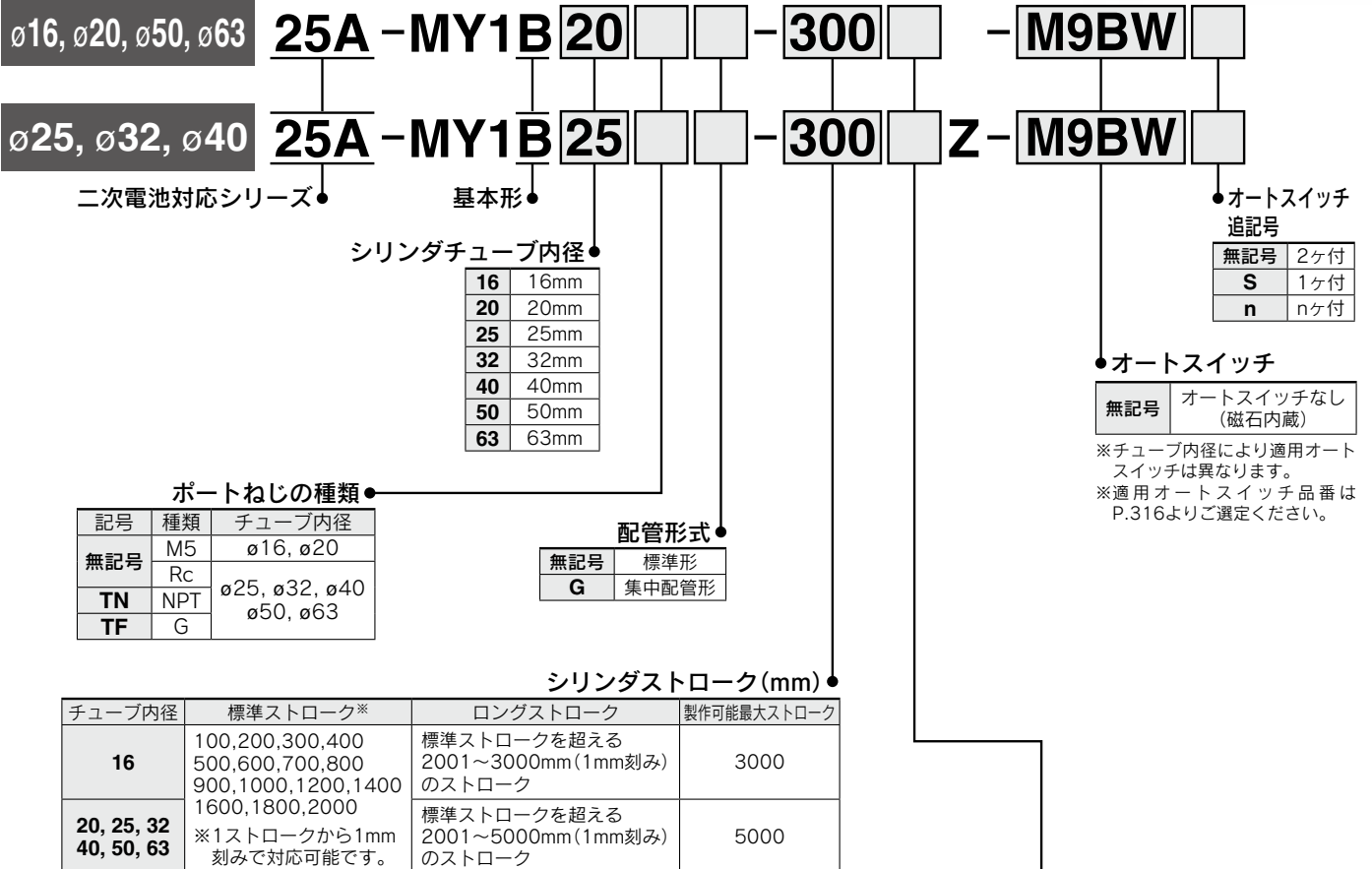

手配例

*ロングストロークも標準ストロークと同様に手配可能 25A-MY1B20-3000L-M9BW
※49ストローク以下ではエアクッションの能力低下およびオートスイッチの複数取付不可となる場合がありますのでご注意ください。

ø16~ø40の場合

ストローク調整ユニット記号

ストローク調整ユニット装着図

右側ストローク調整ユニット		ユニットなし	A: アジャストボルト付			L: 低荷重用ショックアブソーバ+アジャストボルト付			H: 高荷重用ショックアブソーバ+アジャストボルト付		
			ショートスぺーサ付	ロングスぺーサ付	ショートスぺーサ付	ロングスぺーサ付	ショートスぺーサ付	ロングスぺーサ付			
			SA	SA6	SA7	SL	SL6	SL7	SH	SH6	SH7
左側ストローク調整ユニット	ユニットなし	無記号	SA	SA6	SA7	SL	SL6	SL7	SH	SH6	SH7
	A: アジャストボルト付	AS	A	AA6	AA7	AL	AL6	AL7	AH	AH6	AH7
	ショートスぺーサ付	A6S	A6A	A6	A6A7	A6L	A6L6	A6L7	A6H	A6H6	A6H7
	ロングスぺーサ付	A7S	A7A	A7A6	A7	A7L	A7L6	A7L7	A7H	A7H6	A7H7
	L: 低荷重用ショックアブソーバ+アジャストボルト付	LS	LA	LA6	LA7	L	LL6	LL7	LH	LH6	LH7
	ショートスぺーサ付	L6S	L6A	L6A6	L6A7	L6L	L6	L6L7	L6H	L6H6	L6H7
	ロングスぺーサ付	L7S	L7A	L7A6	L7A7	L7L	L7L6	L7	L7H	L7H6	L7H7
	H: 高荷重用ショックアブソーバ+アジャストボルト付	HS	HA	HA6	HA7	HL	HL6	HL7	H	HH6	HH7
	ショートスぺーサ付	H6S	H6A	H6A6	H6A7	H6L	H6L6	H6L7	H6H	H6	H6H7
	ロングスぺーサ付	H7S	H7A	H7A6	H7A7	H7L	H7L6	H7L7	H7H	H7H6	H7

ストローク調整ユニット

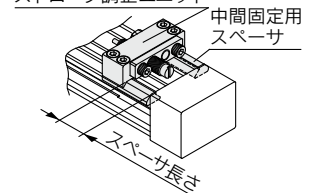

H6H7装着例

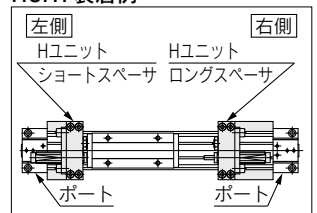

※スぺーサは、ストローク調整ユニットをストロークの中間位置で固定するための取付金具です。

※25A-MY1B50, 63は、ストローク調整ユニット付の設定はありません。

※25A-MY1B16はストローク調整ユニットHユニットの設定はありません。

※25A-の仕様、外形寸法図は標準品と同一です。詳細はWEBカタログ参照

メカジョイント式ロッドレスシリンダ/すべり軸受ガイド形

25A-MY1M Series

ø16, ø20, ø25, ø32, ø40, ø50, ø63

RoHS



型式表示方法

25A-MY1M20 **G** - **300** - **M9BW**

二次電池対応シリーズ

すべり軸受ガイド形

シリンダチューブ内径

16	16mm
20	20mm
25	25mm
32	32mm
40	40mm
50	50mm
63	63mm

ポートねじの種類

記号	種類	チューブ内容
無記号	Mねじ	ø16, ø20
	Rc	ø25, ø32,
TN	NPT	ø40, ø50,
TF	G	ø63

配管形式

無記号	標準形
G	集中配管形

シリンダストローク (mm)

チューブ内径	標準ストローク*	ロングストローク	製作可能最大ストローク
16	100, 200, 300, 400, 500 600, 700, 800, 900 1000, 1200, 1400	標準ストロークを超える 2001~3000mm (1mm刻み) の ストローク	3000
20, 25 32, 40 50, 63	1600, 1800, 2000 ※1ストロークから1mm 刻みで対応可能です。	標準ストロークを超える 2001~5000mm (1mm刻み) の ストローク	5000

手配例

* ロングストロークも標準ストロークと同様に手配可能
25A-MY1M20-3000L-M9BW

※49ストローク以下ではエアクッションの能力低下およびオートスイッチの複数
取付不可となる場合がありますのでご注意ください。

オートスイッチ追記号

無記号	2ヶ付
S	1ヶ付
n	nヶ付

オートスイッチ

無記号 オートスイッチなし (磁石内蔵)

※適用オートスイッチ品番はP.316よりご選
定ください。

ストローク調整ユニット記号

ストローク調整ユニット装着図

		右側ストローク調整ユニット									
		ユニットなし	A: アジャストボルト付			L: 低荷重用ショックアブソーバ+アジャストボルト付			H: 高荷重用ショックアブソーバ+アジャストボルト付		
			ショートスペーサ付	ロングスペーサ付		ショートスペーサ付	ロングスペーサ付		ショートスペーサ付	ロングスペーサ付	
左側ストローク調整ユニット	ユニットなし	無記号	SA	SA6	SA7	SL	SL6	SL7	SH	SH6	SH7
	A: アジャストボルト付	AS	A	AA6	AA7	AL	AL6	AL7	AH	AH6	AH7
	ショートスペーサ付	A6S	A6A	A6	A6A7	A6L	A6L6	A6L7	A6H	A6H6	A6H7
	ロングスペーサ付	A7S	A7A	A7A6	A7	A7L	A7L6	A7L7	A7H	A7H6	A7H7
	L: 低荷重用ショックアブソーバ+アジャストボルト付	LS	LA	LA6	LA7	L	LL6	LL7	LH	LH6	LH7
	ショートスペーサ付	L6S	L6A	L6A6	L6A7	L6L	L6	L6L7	L6H	L6H6	L6H7
	ロングスペーサ付	L7S	L7A	L7A6	L7A7	L7L	L7L6	L7	L7H	L7H6	L7H7
	H: 高荷重用ショックアブソーバ+アジャストボルト付	HS	HA	HA6	HA7	HL	HL6	HL7	H	HH6	HH7
	ショートスペーサ付	H6S	H6A	H6A6	H6A7	H6L	H6L6	H6L7	H6H	H6	H6H7
	ロングスペーサ付	H7S	H7A	H7A6	H7A7	H7L	H7L6	H7L7	H7H	H7H6	H7

ストローク調整ユニット 中間固定用スペーサ

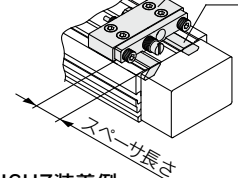

H6H7装着例

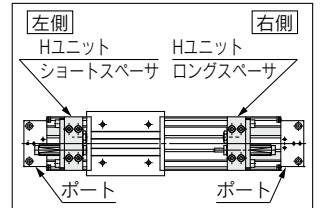

※スペーサは、ストローク調整ユニットをストロークの中間位置で固定するための取付金具です。
※25A-MY1M16は、ストローク調整ユニットHの設定はありません。

※25A-の仕様、外形寸法図は標準品と同一です。

詳細はWEBカタログ参照

メカジョイント式ロッドレスシリンダ/カムフォロアガイド形

25A-MY1C Series

ø16, ø20, ø25, ø32, ø40, ø50, ø63

RoHS



型式表示方法

25A - MY1C 25 [] [] - 300 [] - M9BW [] - []

二次電池対応
シリーズ

カムフォロアガイド形

シリンダチューブ内径

16	16mm
20	20mm
25	25mm
32	32mm
40	40mm
50	50mm
63	63mm

ポートねじの種類

記号	種類	チューブ内容
無記号	Mねじ	ø16, ø20
	Rc	ø25, ø32,
TN	NPT	ø40, ø50,
TF	G	ø63

配管形式

無記号	標準形
G	集中配管形

オーダーメイド仕様

表示記号	仕様/内容
-XC56	ノックピン穴付

オートスイッチ
追記号

無記号	2ヶ付
S	1ヶ付
n	nヶ付

オートスイッチ

無記号 オートスイッチなし(磁石内蔵)

※適用オートスイッチ品番はP.316よりご選
定ください。

シリンダストローク(mm)

チューブ内径	標準ストローク*	ロングストローク	製作可能最大ストローク
16	100, 200, 300, 400, 500 600, 700, 800, 900 1000, 1200, 1400 1600, 1800, 2000	標準ストロークを超える 2001~3000mm(1mm刻み) のストローク	3000
20, 25, 32 40, 50, 63	※1ストロークから1mm 刻みで対応可能です。	標準ストロークを超える 2001~5000mm(1mm刻み) のストローク	5000

手配例

*ロングストロークも標準ストロークと同様に手配可能 25A-MY1C20-3000L-M9BW

※49ストローク以下ではエアクッションの能力低下およびオートスイッチの複数取付不可となる場
合がありますのでご注意ください。

ストローク調整ユニット記号

ストローク調整ユニット装着図

		右側ストローク調整ユニット									
		ユニット なし	A: アジャストボルト付			L: 低荷重用ショックアブソーバ+ アジャストボルト付			H: 高荷重用ショックアブソーバ+ アジャストボルト付		
			ショート スペーサ付	ロング スペーサ付		ショート スペーサ付	ロング スペーサ付		ショート スペーサ付	ロング スペーサ付	
左側 ストローク 調整 ユニ ット	ユニットなし	無記号	SA	SA6	SA7	SL	SL6	SL7	SH	SH6	SH7
	A: アジャストボルト付	AS	A	AA6	AA7	AL	AL6	AL7	AH	AH6	AH7
	ショートスペーサ付	A6S	A6A	A6	A6A7	A6L	A6L6	A6L7	A6H	A6H6	A6H7
	ロングスペーサ付	A7S	A7A	A7A6	A7	A7L	A7L6	A7L7	A7H	A7H6	A7H7
	L: 低荷重用ショックアブソーバ+ アジャストボルト付	LS	LA	LA6	LA7	L	LL6	LL7	LH	LH6	LH7
	ショートスペーサ付	L6S	L6A	L6A6	L6A7	L6L	L6	L6L7	L6H	L6H6	L6H7
	ロングスペーサ付	L7S	L7A	L7A6	L7A7	L7L	L7L6	L7	L7H	L7H6	L7H7
	H: 高荷重用ショックアブソーバ+ アジャストボルト付	HS	HA	HA6	HA7	HL	HL6	HL7	H	HH6	HH7
	ショートスペーサ付	H6S	H6A	H6A6	H6A7	H6L	H6L6	H6L7	H6H	H6	H6H7
	ロングスペーサ付	H7S	H7A	H7A6	H7A7	H7L	H7L6	H7L7	H7H	H7H6	H7

ストローク調整ユニット 中間固定用
スペーサ

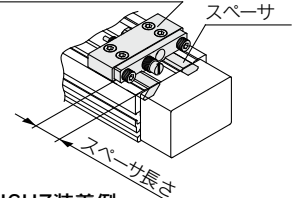

H6H7装着例

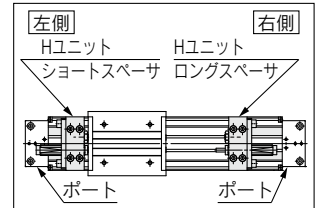

※スペーサは、ストローク調整ユニットをストロークの中間位置で固定するための取付金具です。
※25A-MY1C16は、ストローク調整ユニットHの設定はありません。

※25A-の仕様、外形寸法図は標準品と同一です。

詳細はWEBカタログ参照

メカジョイント式ロッドレスシリンダ／リニアガイド形

25A-MY1H Series

ø16, ø20, ø25, ø32, ø40

RoHS



型式表示方法

ø16, ø20 **25A-MY1H20** [] [] - **300** [] - **M9BW** []
ø25, ø32, ø40 **25A-MY1H25** [] [] - **300** [] **Z** - **M9BW** []

二次電池対応シリーズ ● リニアガイド形 ● シリンダチューブ内径 ●

16	16mm
20	20mm
25	25mm
32	32mm
40	40mm

ポートねじの種類 ●

記号	種類	チューブ内容
無記号	Mねじ	ø16, ø20
	Rc	
TN	NPT	ø25, ø32, ø40
TF	G	

配管形式 ●

無記号	標準形
G	集中配管形

シリンダストローク(mm) ●

チューブ内径	標準ストローク	中間ストローク	ロングストローク	製作可能最大ストローク
16, 20	50, 100, 150, 200, 250, 300, 350, 400, 450, 500, 550, 600	標準ストローク以外の51~599mm(1mm刻み)のストローク	標準ストロークを超える601~1000mm(1mm刻み)のストローク	1000
25, 32, 40			標準ストロークを超える601~1500mm(1mm刻み)のストローク	1500

● オートスイッチ追記号

無記号	2ヶ付
S	1ヶ付
n	nヶ付

● オートスイッチ

無記号	オートスイッチなし(磁石内蔵)
-----	-----------------

 ※適用オートスイッチ品番はP.316よりご確認ください。

手配例
 * 中間ストロークも標準ストロークと同様に手配可能 25A-MY1H20-60-M9BW
 * ロングストロークも標準ストロークと同様に手配可能 25A-MY1H20-800L-M9BW

ストローク調整ユニット装着図

ストローク調整ユニット 中間固定用スベサ

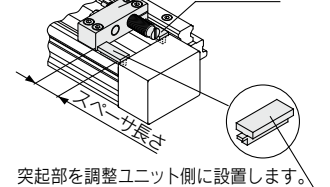

ストローク調整ユニット記号

		右側ストローク調整ユニット									
		ユニットなし	A: アジャストボルト付			L: 低荷重用ショックアブソーバ+アジャストボルト付			H: 高荷重用ショックアブソーバ+アジャストボルト付		
			無記号	ショートスベサ付	ロングスベサ付	ショートスベサ付	ロングスベサ付	ショートスベサ付	ロングスベサ付	ショートスベサ付	ロングスベサ付
左側ストローク調整ユニット	ユニットなし	無記号	SA	SA6	SA7	SL	SL6	SL7	SH	SH6	SH7
	A: アジャストボルト付	AS	A	AA6	AA7	AL	AL6	AL7	AH	AH6	AH7
	ショートスベサ付	A6S	A6A	A6	A6A7	A6L	A6L6	A6L7	A6H	A6H6	A6H7
	ロングスベサ付	A7S	A7A	A7A6	A7	A7L	A7L6	A7L7	A7H	A7H6	A7H7
	L: 低荷重用ショックアブソーバ+アジャストボルト付	LS	LA	LA6	LA7	L	LL6	LL7	LH	LH6	LH7
	ショートスベサ付	L6S	L6A	L6A6	L6A7	L6L	L6	L6L7	L6H	L6H6	L6H7
	ロングスベサ付	L7S	L7A	L7A6	L7A7	L7L	L7L6	L7	L7H	L7H6	L7H7
	H: 高荷重用ショックアブソーバ+アジャストボルト付	HS	HA	HA6	HA7	HL	HL6	HL7	H	HH6	HH7
	ショートスベサ付	H6S	H6A	H6A6	H6A7	H6L	H6L6	H6L7	H6H	H6	H6H7
	ロングスベサ付	H7S	H7A	H7A6	H7A7	H7L	H7L6	H7L7	H7H	H7H6	H7

L6L7装着例

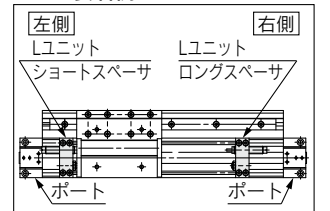

※スベサは、ストローク調整ユニットをストロークの中間位置で固定するための取付金具です。
 ※25A-MY1H16は、H: 高荷重用ショックアブソーバ+アジャストボルト付の設定はありません。

※25A-の仕様、外形寸法図は標準品と同一です。

詳細はWEBカタログ参照

メカジョイント式ロッドレスシリンダ/カムフォロアガイド形

25A-MY2C Series

ø16, ø25, ø40



型式表示方法

25A - MY2C 16 G - 300 - M9BW

● 二次電池対応シリーズ

● カムフォロアガイド形

● シリンダチューブ内径

16	16mm
25	25mm
40	40mm

● ポートねじの種類

記号	種類	チューブ内容
無記号	Mねじ	ø16
	Rc	
TN	NPT	ø25, ø40
TF	G	

● 配管形式

G	集中配管形(標準)
---	-----------

● シリンダストローク(mm)

チューブ内径(mm)	※標準ストローク(mm)	製作可能最大ストローク(mm)
16	100,200,300,400,500,600,700,800,900	3000
25, 40	1000,1200,1400,1600,1800,2000	5000

※1ストロークから1mm刻みにて製作可能、最大ストロークまで対応できます。ただし、49ストローク以下ではエアクションの能力低下およびオートスイッチの複数取付不可となる場合がありますのでご注意ください。

※ロングストロークも標準ストロークと同様に手配可能です。

25A-MY2C25G-3000L-M9BW

● オートスイッチ追記号

無記号	2ヶ付
S	1ヶ付
n	nヶ付

● オートスイッチ

無記号	オートスイッチなし(磁石内蔵)
-----	-----------------

※適用オートスイッチ品番はP.316よりご選定ください。

ストローク調整ユニット記号

		右側ストローク調整ユニット							
		ユニットなし	L:低荷重用ショックアブソーバ			H:高荷重用ショックアブソーバ			
			ショートスペーサ付	ロングスペーサ付	ショートスペーサ付	ロングスペーサ付			
調整ユニット	ユニットなし	無記号	SL	SL6	SL7	SH	SH6	SH7	
	L:低荷重用ショックアブソーバ	LS	L	LL6	LL7	LH	LH6	LH7	
		ショートスペーサ付	L6S	L6L	L6	L6L7	L6H	L6H6	L6H7
		ロングスペーサ付	L7S	L7L	L7L6	L7	L7H	L7H6	L7H7
	H:高荷重用ショックアブソーバ	HS	HL	HL6	HL7	H	HH6	HH7	
		ショートスペーサ付	H6S	H6L	H6L6	H6L7	H6H	H6	H6H7
		ロングスペーサ付	H7S	H7L	H7L6	H7L7	H7H	H7H6	H7

※スペーサは、ストローク調整ユニットをストロークの中間位置で固定するための取付金具です。

ストローク調整ユニット装着図

中間固定用スペーサ ストローク調整ユニット

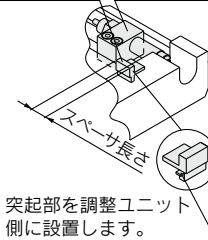

L6L7装着例

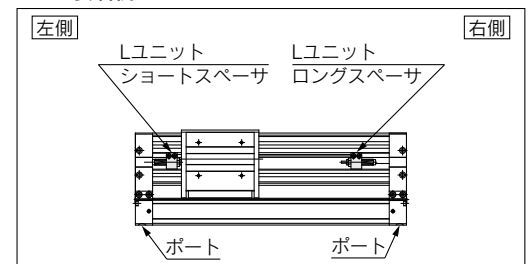

※25A-の仕様、外形寸法図は標準品と同一です。詳細はWEBカタログ参照

メカジョイント式ロッドレスシリンダ/リニアガイド形

25A-MY2H/HT Series

ø16, ø25, ø40

RoHS



型式表示方法

25A - MY2 H 16 G - 300 - M9BW

- 二次電池対応シリーズ**
 - H リニアガイド1軸
 - HT リニアガイド2軸
- ガイド追記号**
 - H リニアガイド1軸
 - HT リニアガイド2軸
- シリンダチューブ内径**
 - 16 16mm
 - 25 25mm
 - 40 40mm
- ポートねじの種類**

記号	種類	チューブ内容
無記号	Mねじ	ø16
	Rc	
TN	NPT	ø25, ø40
TF	G	
- 配管形式**
 - G 集中配管形(標準)
- オートスイッチ追記号**

無記号	2ヶ付
S	1ヶ付
n	nヶ付
- オートスイッチ**
 - 無記号 オートスイッチなし(磁石内蔵)

※適用オートスイッチ品番はP.316よりご選定ください。
- シリンダストローク(mm)**

チューブ内径 (mm)	※標準ストローク (mm)	製作可能最大ストローク (mm)
16	50, 100, 150, 200, 250, 300, 350	1000
25, 40	400, 450, 500, 550, 600	1500

※50ストロークから1mm刻みにて製作可能、最大ストロークまで対応できます。
 ※中間ストロークも標準ストロークと同様に手配可能です。
25A-MY2H16G-80-M9BW
 ※ロングストロークも標準ストロークと同様に手配可能です。
25A-MY2H25G-800L-M9BW

ストローク調整ユニット記号

		右側ストローク調整ユニット							
		ユニットなし	L:低荷重用ショックアブソーバ			H:高荷重用ショックアブソーバ			
			ショートスペーサ付	ロングスペーサ付	ショートスペーサ付	ロングスペーサ付	ショートスペーサ付	ロングスペーサ付	
調整ユニット	ユニットなし	無記号	SL	SL6	SL7	SH	SH6	SH7	
	L:低荷重用ショックアブソーバ	無記号	LS	L	LL6	LL7	LH	LH6	LH7
		ショートスペーサ付	L6S	L6L	L6	L6L7	L6H	L6H6	L6H7
	ロングスペーサ付	L7S	L7L	L7L6	L7	L7H	L7H6	L7H7	
	H:高荷重用ショックアブソーバ	無記号	HS	HL	HL6	HL7	H	HH6	HH7
		ショートスペーサ付	H6S	H6L	H6L6	H6L7	H6H	H6	H6H7
		ロングスペーサ付	H7S	H7L	H7L6	H7L7	H7H	H7H6	H7

※スペーサは、ストローク調整ユニットをストロークの中間位置で固定するための取付金具です。

ストローク調整ユニット装着図

中間固定用スペーサ ストローク調整ユニット

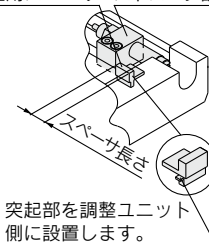

H6H7装着例

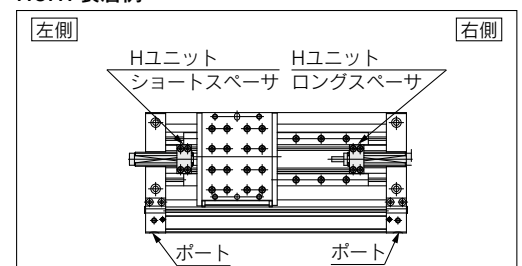

※25A-の仕様、外形寸法図は標準品と同一です。詳細はWEBカタログ参照

メカジョイント式ロッドレスシリンダ / 基本形

25A-MY3A/3B Series

ø16, ø20, ø25, ø32, ø40, ø50, ø63

RoHS

型式表示方法



25A-MY3 B 16 - 300 - M9BW

●二次電池対応シリーズ

種類	
A	ショートタイプ (ラパークッション)
B	標準タイプ (エアクッション)

●シリンダチューブ内径

16	16mm
20	20mm
25	25mm
32	32mm
40	40mm
50	50mm
63	63mm

●ポートねじの種類

記号	種類	チューブ内径
無記号	M5	ø16, ø20
	Rc	
TN	NPT	ø25, ø32, ø40
TF	G	ø50, ø63

●オートスイッチ追記号

無記号	追記号
	2ヶ付
S	1ヶ付
n	nヶ付

●オートスイッチ

無記号 オートスイッチなし(磁石内蔵)

※適用オートスイッチ品番はP.316よりご選定ください。

●シリンダストローク(mm)

チューブ内径	標準ストローク*	ロングストローク	製作可能最大ストローク
16, 20 25, 32 40, 50 63	100, 200, 300, 400 500, 600, 700, 800 900, 1000, 1200, 1400 1600, 1800, 2000 ※1ストロークから1mm刻みで対応可能です。	標準ストロークを超える 2001~3000mm (1mm刻み)のストローク	3000

手配例

*ロングストロークも標準ストロークと同様に手配可能 25A-MY3A25-3000L-M9BW
※49ストローク以下ではエアクッションの能力低下およびオートスイッチの複数取付不可となる場合がありますのでご注意ください。

●ストローク調整ユニット記号

		右側ストローク調整ユニット									
		ユニットなし			L:低荷重用ショックアブソーバ+アジャストボルト付			H:高荷重用ショックアブソーバ+アジャストボルト付			
調整ユニット	左側	無記号	SL	SL6	SL7	SH	SH6	SH7	ショートスペーサ付	ロングスペーサ付	
		L:低荷重用ショックアブソーバ+アジャストボルト付	LS	L	LL6	LL7	LH	LH6	LH7		
		ショートスペーサ付	L6S	L6L	L6	L6L7	L6H	L6H6	L6H7		
		ロングスペーサ付	L7S	L7L	L7L6	L7	L7H	L7H6	L7H7		
調整ユニット <td rowspan="4">右側 <td>H:高荷重用ショックアブソーバ+アジャストボルト付</td> <td>HS</td> <td>HL</td> <td>HL6</td> <td>HL7</td> <td>H</td> <td>HH6</td> <td>HH7</td> <td></td> </td>	右側 <td>H:高荷重用ショックアブソーバ+アジャストボルト付</td> <td>HS</td> <td>HL</td> <td>HL6</td> <td>HL7</td> <td>H</td> <td>HH6</td> <td>HH7</td> <td></td>	H:高荷重用ショックアブソーバ+アジャストボルト付	HS	HL	HL6	HL7	H	HH6	HH7		
		ショートスペーサ付	H6S	H6L	H6L6	H6L7	H6H	H6	H6H7		
		ロングスペーサ付	H7S	H7L	H7L6	H7L7	H7H	H7H6	H7		

※スペーサは、ストローク調整ユニットをストロークの中間位置で固定するための取付金具です。

●ストローク調整ユニット装着図

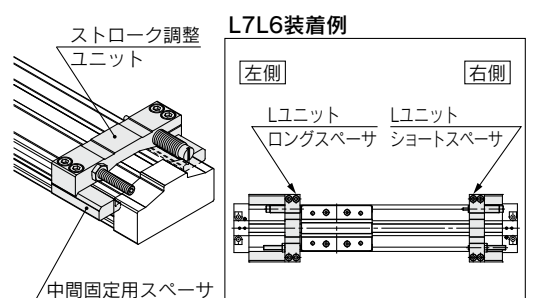

※25A-の仕様、外形寸法図は標準品と同一です。

詳細はWEBカタログ参照

メカジョイント式ロッドレスシリンダ すべり軸受ガイド形

RoHS

25A-MY3M Series

ø16, ø25, ø40, ø63

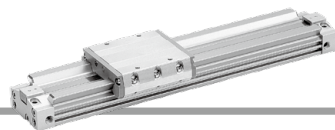

型式表示方法

25A-MY3 M 16 **300** **M9BW**

● 二次電池対応シリーズ

● すべり軸受ガイド形

● シリンダチューブ内径

16	16mm
25	25mm
40	40mm
63	63mm

● ポートねじの種類

記号	種類	チューブ内径
無記号	M5	ø16
	Rc	
TN	NPT	ø25, ø40, ø63
TF	G	

● オートスイッチ追記号

無記号	2ヶ付
S	1ヶ付
n	nヶ付

● オートスイッチ

無記号 オートスイッチなし(磁石内蔵)

※適用オートスイッチ品番はP.316よりご選定ください。

● シリンダストローク(mm)

チューブ内径	標準ストローク※	ロングストローク	製作可能最大ストローク
16, 25, 40, 63	100,200,300,400 500,600,700,800 900,1000,1200,1400 1600,1800,2000 ※1ストロークから1mm刻みで対応可能です。	標準ストロークを超える 2001~3000mm (1mm刻み)のストローク	3000

手配例

*ロングストロークも標準ストロークと同様に手配可能 25A-MY3M25-3000L-M9BW
※49ストローク以下ではエアクションの能力低下およびオートスイッチの複数取付不可となる場合がありますのでご注意ください。

● ストローク調整ユニット記号

		右側ストローク調整ユニット						
		ユニットなし	L:低荷重用ショックアブソーバ+アジャストボルト付			H:高荷重用ショックアブソーバ+アジャストボルト付		
ユニットなし	無記号		ショートスペーサ付	ロングスペーサ付	ショートスペーサ付	ロングスペーサ付	ショートスペーサ付	ロングスペーサ付
左側ストローク調整ユニット	ユニットなし	無記号	SL	SL6	SL7	SH	SH6	SH7
	L:低荷重用ショックアブソーバ+アジャストボルト付	LS	L	LL6	LL7	LH	LH6	LH7
	ショートスペーサ付	L6S	L6L	L6	L6L7	L6H	L6H6	L6H7
	ロングスペーサ付	L7S	L7L	L7L6	L7	L7H	L7H6	L7H7
	H:高荷重用ショックアブソーバ+アジャストボルト付	HS	HL	HL6	HL7	H	HH6	HH7
	ショートスペーサ付	H6S	H6L	H6L6	H6L7	H6H	H6	H6H7
ロングスペーサ付	H7S	H7L	H7L6	H7L7	H7H	H7H6	H7	

※スペーサは、ストローク調整ユニットをストロークの中間位置で固定するための取付金具です。

ストローク調整ユニット装着図

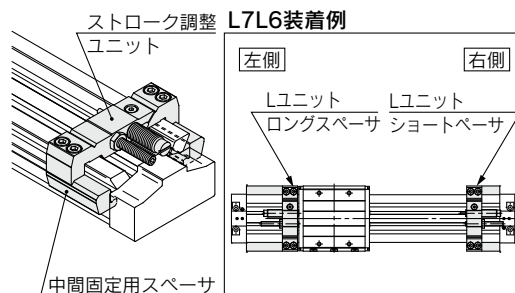

※25A-の仕様、外形寸法図は標準品と同一です。

詳細はWEBカタログ参照

マグネット式ロッドレスシリンダ／基本形

25A-CY3B Series

ø6, ø10, ø15, ø20, ø25, ø32, ø40, ø50, ø63

RoHS

型式表示方法



25A-CY3B **25** - **300** **Z**

二次電池対応シリーズ●

基本形●

チューブ内径●

6	6mm
10	10mm
15	15mm
20	20mm
25	25mm
32	32mm
40	40mm
50	50mm
63	63mm

ポートねじの種類●

記号	種類	チューブ内径
無記号	Mねじ	6、10、15
	Rc	
TN	NPT	20、25、32、40
TF	G	50、63

標準ストローク(mm)●

チューブ内径	標準ストローク	製作可能ストローク
6	50、100、150、200	20~300
10	50、100、150、200、250、300	20~500
15	50、100、150、200、250、300、350 400、450、500	20~1000
20	100、150、200、250、300、350 400、450、500、600、700、800	25~1500
25		25~2000
32、40		
50、63	100、150、200、250、300、350、400 450、500、600、700、800、900、1000	40~2000

- 注1) 最大ストロークを超える場合はご確認ください。
 注2) ストロークが長尺になるにしたがい、シリンダチューブのたわみ量が大きくなりますので、接続金具とのクリアランス量設定にご確認ください。
 注3) 中間ストロークは1mm毎での対応が可能です。

※25A-の仕様、外形寸法図は標準品と同一です。

詳細はWEBカタログ参照

141-1 [Ⓐ]

マグネット式ロッドレスシリンダ／基本形

25A-CY3B Series

ø6, ø10, ø15, ø20, ø25, ø32, ø40, ø50, ø63

RoHS

型式表示方法



25A-CY3B **25** - **300**

二次電池対応シリーズ●

基本形●

チューブ内径●

6	6mm
10	10mm
15	15mm
20	20mm
25	25mm
32	32mm
40	40mm
50	50mm
63	63mm

ポートねじの種類●

記号	種類	チューブ内径
無記号	Mねじ	6、10、15
	Rc	
TN	NPT	20、25、32、40
TF	G	50、63

標準ストローク(mm)●

チューブ内径	標準ストローク	製作可能最大ストローク
6	50、100、150、200	300
10	50、100、150、200、250、300	500
15	50、100、150、200、250、300、350 400、450、500	1000
20	100、150、200、250、300、350 400、450、500、600、700、800	1500
25		2000
32		
40、50、63	100、150、200、250、300、350、400 450、500、600、700、800、900、1000	

注1) 最大ストロークを超える場合はご確認ください。

注2) ストロークが長尺になるにしたがい、シリンダチューブのたわみ量が大きくなりますので、接続金具とのクリアランス量設定にご注意ください。

注3) 中間ストロークは1mm毎での対応が可能です。

※25A-の仕様、外形寸法図は標準品と同一です。

詳細はWEBカタログ参照

マグネット式ロッドレスシリンダ/ダイレクトマウントタイプ

25A-CY3R Series

ø6, ø10, ø15, ø20, ø25, ø32, ø40, ø50, ø63

RoHS

型式表示方法



25A - CY3R [] 25 [] - 300 [] - M9BWL []

● 二次電池対応シリーズ

● ダイレクトマウント形

● 配管形式

無記号	標準形
G	集中配管形

※ø6にGタイプ(集中配管形)の設定はありません。

● チューブ内径

6	6mm
10	10mm
15	15mm
20	20mm
25	25mm
32	32mm
40	40mm
50	50mm
63	63mm

● ポートねじの種類

記号	種類	チューブ内径
無記号	Mねじ	6, 10, 15
	Rc	20, 25, 32, 40, 50, 63
TN	NPT	
TF	G	

● オートスイッチ追記号

無記号	2ヶ付
S	1ヶ付
n	nヶ付

● オートスイッチ

無記号	ø6~ø15 ø25~ø63	オートスイッチなし(磁石内蔵)
	M	ø20

※適用オートスイッチ品番はP.316よりご確認ください。

● スイッチレールの有無

無記号	スイッチレール付
N	スイッチレールなし

注1) スイッチレール付の場合はオートスイッチ用磁石内蔵となります。

注2) ø15の場合、スイッチレールなしでもオートスイッチ用磁石内蔵となります。

注3) 集中配管形(G)のスイッチレールなし(N)の設定はありません。

● シリンダストローク(mm)

チューブ内径	標準ストローク	スイッチなしの製作可能最大ストローク	スイッチ付の製作可能最大ストローク
6	50, 100, 150, 200	300	300
10	50, 100, 150, 200, 250, 300	500	500
15	50, 100, 150, 200, 250, 300, 350, 400, 450, 500	1000	750
20	100, 150, 200, 250, 300, 350, 400, 450, 500, 600, 700, 800	1500	1000
25			1200
32		2000	1500
40, 50, 63			

注1) ストロークが長尺になるにしたがい、シリンダチューブのたわみ量が大きくなりますので、接続金具とのクリアランス量設定にご注意ください。

注2) 中間ストロークは1mm毎での対応が可能です。

※25A-の仕様、外形寸法図は標準品と同一です。

詳細はWEBカタログ参照

コンパクトスライド 25A-MXH Series

ø6, ø10, ø16, ø20

RoHS

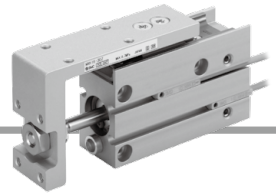

型式表示方法

25A - MXH 10 - 60 Z - M9BW □

二次電池対応シリーズ

コンパクトスライド

チューブ内径

6	6mm
10	10mm
16	16mm
20	20mm

シリンダストローク(mm)

6, 10, 16, 20	5, 10, 15, 20, 25, 30 40, 50, 60
---------------	-------------------------------------

オートスイッチ追記号

無記号	2ヶ付
S	1ヶ付

オートスイッチ

無記号 オートスイッチなし(磁石内蔵)

※適用オートスイッチ品番はP.318より
ご選定ください。

※25A-の仕様、外形寸法図は標準品と同一です。

詳細はWEBカタログ参照

エアスライドテーブル

25A-MXS Series

ø6, ø8, ø12, ø16, ø20, ø25

RoHS



型式表示方法

エアスライドテーブル **25A-MXS** **16** **50** **AS** **M9BW**

二次電池対応シリーズ

ポートねじの種類

無記号	Mねじ	ø6~ø16
	Rc	
TN	NPT	ø20, ø25
TF	G	

対称形

無記号	標準形
L	対称形

シリンダ内径(標準ストロークmm)

6	10, 20, 30, 40, 50
8	10, 20, 30, 40, 50, 75
12	10, 20, 30, 40, 50, 75, 100
16	10, 20, 30, 40, 50, 75, 100, 125
20	10, 20, 30, 40, 50, 75, 100, 125, 150
25	10, 20, 30, 40, 50, 75, 100, 125, 150

オーダーメイド

無記号	なし
-X2578	アジャスタ側面固定タイプ※

※ショックアブソーバ付の設定はシリンダ内径ø8, ø12, ø16のみとなります。

オートスイッチ追記号

無記号	2ヶ付
S	1ヶ付
n	nヶ付

オートスイッチ

無記号	オートスイッチなし(マグネット内蔵)
-----	--------------------

※適用オートスイッチ品番はP.318よりご選定ください。

アジャスタオプション

無記号	アジャスタなし
AS	前進端アジャスタ
AT	後退端アジャスタ
A	両端アジャスタ
BS	前進端アブソーバ
BT	後退端アブソーバ
B	両端アブソーバ
ASBT	前進端アジャスタ+後退端アブソーバ
BSAT	前進端アブソーバ+後退端アジャスタ

※25A-MXS6シリーズのショックアブソーバ付はありません。

※ショックアブソーバ付のアジャスタオプションを使用した場合、金属同士が衝突するため発塵の恐れがあります。

耐食性向上エアスライドテーブル

(オーダーメイド: 25A-MXS□-X1949)

ヘッドキャップ部品を耐腐食性の高い材質に変更。

詳細につきましては当社営業にご確認ください。

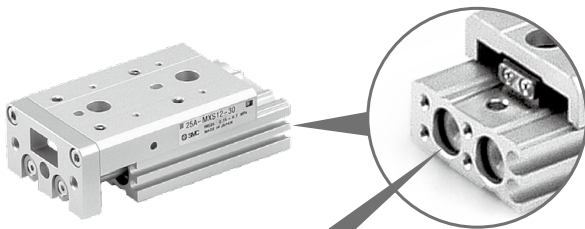

	変更後	変更前
ヘッドキャップ	アルミニウム	合成樹脂

※25A-の仕様、外形寸法図は標準品と同一です。

詳細はWEBカタログ参照

エアスライドテーブル 両側配管タイプ

RoHS

25A-MXQ□A Series

ø6, ø8, ø12, ø16, ø20, ø25

型式表示方法

25A-MXQ 12 A - 30 ZA □ - M9BW □

● 二次電池対応シリーズ ① ② ③ ④ ⑤ ⑥ ⑦



① シリンダ内径	② ボディオプション 両側配管タイプ		③ 標準ストローク(mm)
	A		
6	ポート スイッチ取付溝	ポート スイッチ取付溝	10, 20, 30, 40, 50
8			10, 20, 30, 40, 50, 75
12			10, 20, 30, 40, 50, 75, 100
16	ポート スイッチ取付溝	ポート スイッチ取付溝	10, 20, 30, 40, 50, 75, 100, 125
20			10, 20, 30, 40, 50, 75, 100, 125, 150
25			10, 20, 30, 40, 50, 75, 100, 125, 150

⑤ 機能オプション	
記号	機能オプション種類
無記号	機能オプションなし
1	バツファ
2	エンドロック
3	軸方向配管
4	バツファ・エンドロック
5	バツファ・軸方向配管

⑦ 個数	
無記号	2ヶ付
S	1ヶ付
n	nヶ付

⑥ オートスイッチ	
無記号	オートスイッチなし(磁石内蔵)

※適用オートスイッチ品番はP.318よりご選定ください。

④ アジャスタオプション/機能オプション組合せ表

記号	アジャスタ種類注6)	アジャスタ取付け位置注1)		機能オプション組合せ					
		前進端	後退端	無記号 機能 オプション なし	1	2	3	4	5
					注2)注7) バツファ	エンド ロック	注5) 軸方向 配管	注2)注7) バツファ・ エンドロック	注2)注5)注7) バツファ・ 軸方向配管
Z	アジャスタなし			○	○	○	○	○	
ZA		●	●	○	×	×	○	×	
ZB	ダンパ付メタルストッパ	●		○	×	○	○	×	
ZC			●	○	×	×	○	×	
ZD		●	●	○	×	×	○	×	
ZE	ラバーストッパ	●		○	○	○	○	○	
ZF			●	○	×	×	○	×	
ZG		●	●	○	×	×	○	×	
ZH	ショックアブソーバ/RJ	●		○	×	○	○	×	
ZJ			●	○	×	×	○	×	
ZK		●	●	○	×	×	○	×	
ZL	メタルストッパ	●		○	○	○	○	○	
ZM			●	○	×	×	○	×	
ZN				○	○注4)	×	○	○注4)	
ZP	全長短縮 タイプ注3)	アジャスタなし		○	×	×	○	×	
ZQ		ラバーストッパ	●	○	×	×	○	×	
ZR		ショックアブソーバ/RJ	●	○	×	×	○	×	
ZS		ダンパ付メタルストッパ	●	○	×	×	○	×	
ZT	メタルストッパ	●	○	×	×	○	×		
ZBF	ダンパ付 メタル ストッパ	後退端アジャスタ	●	○	×	×	○	×	
ZBJ		前進端アジャスタ	●	○	×	×	○	×	
ZBM		後退端アジャスタ	●	○	×	×	○	×	
ZBZ		前進端アジャスタ	●	○	×	×	○	×	
ZEC	ラバー ストッパ	後退端アジャスタ	●	○	×	×	○	×	
ZEJ		前進端アジャスタ	●	○	×	×	○	×	
ZEM		後退端アジャスタ	●	○	×	×	○	×	
ZHC	ショック アブソーバ/ RJ	後退端アジャスタ	●	○	×	×	○	×	
ZHF		前進端アジャスタ	●	○	×	×	○	×	
ZHM		後退端アジャスタ	●	○	×	×	○	×	
ZL	メタル ストッパ	後退端アジャスタ	●	○	×	×	○	×	
ZLF		前進端アジャスタ	●	○	×	×	○	×	
ZLJ		後退端アジャスタ	●	○	×	×	○	×	

注1) ●部:出荷時に同梱 空欄部はアジャスタ後付け可能です。
注2) バツファ機構の場合、前進端ストロークアジャスタでストロークを調整した分バツファストロークは小さくなります。
注3) 前進端アジャスタ取付穴を廃止して全長を短縮。
注4) 全長短縮タイプの使用は可能ですが、後退端アジャスタの後付けはできません。
注5) 側面の配管ポートはありません。
注6) ø6にダンパ付メタルストッパの設定はありません。
注7) バツファ機構部にはマグネットがないため、バツファ部にオートスイッチは使用できません。

アジャスタ取付位置

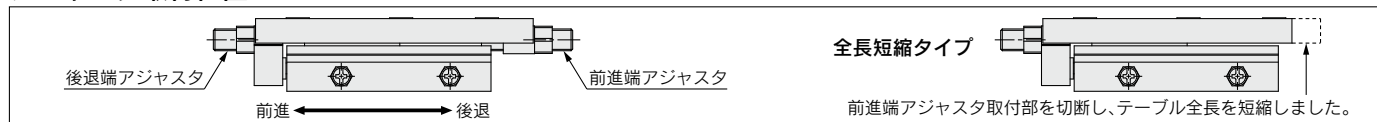

注1) ショックアブソーバ、ダンパ付メタルストッパおよびメタルストッパ付のアジャスタオプションを使用した場合、金属同士が衝突するため発塵の恐れがあります。
注2) バツファ機構、エンドロック機構の機能オプションを使用した場合、バツファ部およびエンドロック部より発塵する恐れがあります。

※25A-の仕様、外形寸法図は標準品と同一です。詳細はWEBカタログ参照

エアスライドテーブル 低推力高剛性タイプ



25A-MXQ□B Series

ø6, ø8, ø12, ø16, ø20

型式表示方法



25A-MXQ **12** **B** - **30** **ZA** - **M9BW** □

●二次電池対応シリーズ ① ② ③ ④ ⑤ ⑥

① シリンダ 内径	② ボディオプション		③ 標準ストローク (mm)
	標準形 B	対称形 BL	
6	ポート スイッチ取付溝	スイッチ取付溝 ポート	10, 20, 30, 40, 50, 75
8			10, 20, 30, 40, 50, 75, 100
12			10, 20, 30, 40, 50, 75, 100, 125
16	ポート スイッチ取付溝	—注)	10, 20, 30, 40, 50, 75, 100, 125, 150
20			10, 20, 30, 40, 50, 75, 100, 125, 150

注) 標準形で両側に配管ポートとオートスイッチ取付溝を備えているため、設定していません。標準形をご使用ください。

④ アジャスタオプション

記号	アジャスタ種類注3)	アジャスタ 取付位置注1)		
		前進端	後退端	
Z	アジャスタなし			
ZA		●	●	
ZB	ダンパ付メタルストツパ	●		
ZC			●	
ZD		●	●	
ZE	ラバーストツパ	●		
ZF			●	
ZG		●	●	
ZH	ショックアブソーバ/RJ	●		
ZJ			●	
ZK		●	●	
ZL	メタルストツパ	●		
ZM			●	
ZN		アジャスタなし		
ZP	全長短縮 タイプ注2)	ラバーストツパ	●	
ZQ		ショックアブソーバ/RJ	●	
ZS		ダンパ付メタルストツパ	●	
ZT		メタルストツパ	●	
ZBF		ラバーストツパ	●	●
ZBJ	ダンパ付 メタルストツパ	ショックアブソーバ/RJ	●	●
ZBM		メタルストツパ	●	●
ZEC	前進端 アジャスタ	ダンパ付メタルストツパ	●	●
ZEJ		ラバーストツパ	●	●
ZEM		メタルストツパ	●	●
ZHC	ショック アブソーバ/RJ	ダンパ付メタルストツパ	●	●
ZHF		ラバーストツパ	●	●
ZHM		メタルストツパ	●	●
ZLC	メタルストツパ	ダンパ付メタルストツパ	●	●
ZLF		ラバーストツパ	●	●
ZLJ		ショックアブソーバ/RJ	●	●

⑤ オートスイッチ

無記号 | オートスイッチなし(マグネット内蔵)
※適用オートスイッチ品番はP.318よりご選定
ください。

⑥ 個数

無記号	2ヶ付
S	1ヶ付
n	nヶ付

注1) ●部：出荷時に同梱 空欄部はアジャスタ後付け可能です。
注2) 前進端アジャスタ取付穴を廃止して全長を短縮。
注3) ø6にダンパ付メタルストツパの設定はありません。

アジャスタ取付位置

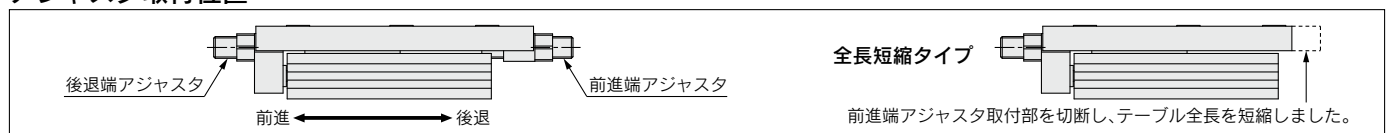

注) ショックアブソーバ、ダンパ付メタルストツパおよびメタルストツパ付のアジャスタオプションを使用した場合、金属同士が衝突するため発塵の恐れがあります。

※25A-の仕様、外形寸法図は標準品と同一です。詳細はWEBカタログ参照

エアスライドテーブル 片側配管タイプ

RoHS

25A-MXQ□□C Series

ø8, ø12

型式表示方法

25A-MXQ **12** **C** - **30** **ZA** □ - **M9BW** □

● 二次電池対応シリーズ ① ② ③ ④ ⑤ ⑥ ⑦



① シリンダ 内径	② ボディオプション		③ 標準ストローク (mm)
	標準形 C	対称形 CL	
8	ポート	スイッチ取付溝	10, 20, 30, 40, 50, 75
12	スイッチ取付溝	ポート	10, 20, 30, 40, 50, 75, 100

⑤ 機能オプション	
記号	機能オプション種類
無記号	機能オプションなし
1	バツファ
2	エンドロック
3	軸方向配管
4	バツファ・エンドロック
5	バツファ・軸方向配管

⑥ オートスイッチ	
無記号	オートスイッチなし (マグネット内蔵)
※適用オートスイッチ品番はP.318 よりご選定ください。	

⑦ 個数	
無記号	2ヶ付
S	1ヶ付
n	nヶ付

④ アジャスタオプション/機能オプション組合せ表

記号	アジャスタ種類	アジャスタ 取付け位置 ^{注1)}		機能オプション組合せ					
		前進端	後退端	無記号 機能 オプション なし	1 注2)注6) バツファ	2 エンド ロック	3 注5) 軸方向 配管	4 注2)注6) バツファ・ エンドロック	5 注3)注5)注6) バツファ・ バツファ・ 軸方向配管
Z	アジャスタなし			○	○	○	○	○	
ZA	ダンパ付メタルストツパ	●	●	○	×	×	○	×	
ZB		●		○	×	○	○	×	
ZC			●	○	×	×	○	×	
ZD	ラバーストツパ	●	●	○	×	×	○	×	
ZE		●		○	○	○	○	○	
ZF			●	○	×	×	○	×	
ZG	ショックアブソーバ/RJ	●	●	○	×	×	○	×	
ZH		●		○	×	○	○	×	
ZJ			●	○	×	×	○	×	
ZK	メタルストツパ	●	●	○	×	×	○	×	
ZL		●		○	○	○	○	○	
ZM			●	○	×	×	○	×	
ZN	全長短縮 タイプ ^{注3)}	後退端 アジャスタ	アジャスタなし	○	○ ^{注4)}	×	○	×	○ ^{注4)}
ZP			ラバーストツパ	○	×	×	○	×	×
ZQ			ショックアブソーバ/RJ	○	×	×	○	×	×
ZR			ダンパ付メタルストツパ	○	×	×	○	×	×
ZS			メタルストツパ	○	×	×	○	×	×
ZT			メタルストツパ	○	×	×	○	×	×
ZBF	ダンパ付 メタル ストツパ	後退端 アジャスタ	ラバーストツパ	○	×	×	○	×	
ZBZ			ショックアブソーバ/RJ	○	×	×	○	×	
ZBM	前 進 端 ア ジ ャ ス タ	後退端 アジャスタ	メタルストツパ	○	×	×	○	×	
ZEC			ダンパ付メタルストツパ	○	×	×	○	×	
ZEJ			ショックアブソーバ/RJ	○	×	×	○	×	
ZEM	メタル ストツパ	後退端 アジャスタ	メタルストツパ	○	×	×	○	×	
ZHC			ダンパ付メタルストツパ	○	×	×	○	×	
ZHF			ラバーストツパ	○	×	×	○	×	
ZHM	ショック アブソーバ/ RJ	後退端 アジャスタ	メタルストツパ	○	×	×	○	×	
ZLJ			ダンパ付メタルストツパ	○	×	×	○	×	
ZLC	メタル ストツパ	後退端 アジャスタ	ラバーストツパ	○	×	×	○	×	
ZLF			ショックアブソーバ/RJ	○	×	×	○	×	
ZLJ			ショックアブソーバ/RJ	○	×	×	○	×	

注1) ●部: 出荷時に同梱 空欄部はアジャスタ後付け可能です。
 注2) バツファ機構の場合、前進端ストロークアジャスタでストロークを調整した分バツファストロークは小さくなります。
 注3) 前進端アジャスタ取付穴を廃止して全長を短縮。
 注4) 全長短縮タイプの使用は可能ですが、後退端アジャスタの後付けはできません。
 注5) 側面の配管ポートはありません。
 注6) バツファ機構部にはマグネットがないため、バツファ部にオートスイッチは使用できません。

アジャスタ取付位置

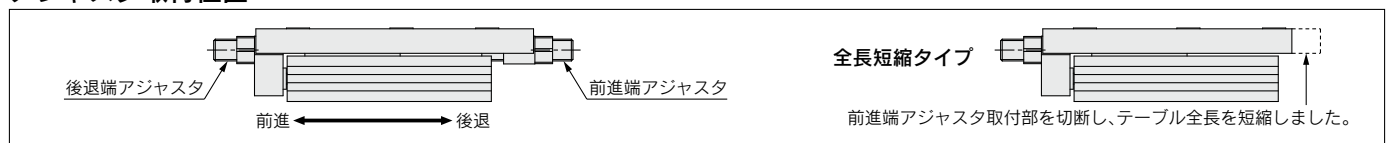

注1) ショックアブソーバ、ダンパ付メタルストツパおよびメタルストツパ付のアジャスタオプションを使用した場合、金属同士が衝突するため発塵の恐れがあります。
 注2) バツファ機構、エンドロック機構の機能オプションを使用した場合、バツファ部およびエンドロック部より発塵する恐れがあります。

※25A-の仕様、外形寸法図は標準品と同一です。

詳細はWEBカタログ参照

エアスライドテーブル 高さ互換タイプ

RoHS

25A-MXQ Series

ø6, ø8, ø12, ø16, ø20, ø25

型式表示方法

25A-MXQ 12 - 30 ZA - M9BW

1
2
3
4
5
6
7



① シリンダ内径	② ボディオプション		③ 標準ストローク(mm)
	標準形 無記号	対称形 L	
6	ポート	スイッチ取付溝	10, 20, 30, 40, 50
8	ポート	スイッチ取付溝	10, 20, 30, 40, 50, 75
12	ポート	スイッチ取付溝	10, 20, 30, 40, 50, 75, 100
16	スイッチ取付溝	スイッチ取付溝	10, 20, 30, 40, 50, 75, 100, 125
20	ポート	—注)	10, 20, 30, 40, 50, 75, 100, 125, 150
25	ポート	—注)	10, 20, 30, 40, 50, 75, 100, 125, 150

⑤ 機能オプション	
記号	機能オプション種類
無記号	機能オプションなし
1	バツファ
2	エンドロック
3	軸方向配管
4	バツファ・エンドロック
5	バツファ・軸方向配管

⑦ 個数	
無記号	2ヶ付
S	1ヶ付
n	nヶ付

⑥ オートスイッチ	
無記号	オートスイッチなし(マグネット内蔵)

※適用オートスイッチ品番はP.318よりご選定ください。

注) 標準形で両側に配管ポートとオートスイッチ取付溝を備えているため、設定はありません。標準形をご使用ください。

④ アジャスタオプション/機能オプション組合せ表

記号	アジャスタ種類注6)	アジャスタ取付け位置注1)		機能オプション組合せ					
		前進端	後退端	無記号	1	2	3	4	5
Z	アジャスタなし			○	○	○	○	○	○
ZA	ダンパ付メタルストツパ	●	●	○	×	×	○	×	×
ZB	ダンパ付メタルストツパ	●	●	○	×	○	○	×	×
ZC	ダンパ付メタルストツパ		●	○	×	×	○	×	×
ZD	ダンパ付メタルストツパ	●	●	○	×	×	○	×	×
ZE	ラバーストツパ	●	●	○	○	○	○	○	○
ZF	ラバーストツパ		●	○	×	×	○	×	×
ZG	ラバーストツパ	●	●	○	×	×	○	×	×
ZH	ショックアブソーバ/RJ	●	●	○	×	○	○	×	×
ZJ	ショックアブソーバ/RJ		●	○	×	×	○	×	×
ZK	ショックアブソーバ/RJ	●	●	○	×	×	○	×	×
ZL	メタルストツパ	●	●	○	○	○	○	○	○
ZM	メタルストツパ		●	○	×	×	○	×	×
ZN	メタルストツパ		●	○	○注4)	×	○	×	○注4)
ZP	全長短縮タイプ注3)		●	○	×	×	○	×	×
ZQ	全長短縮タイプ注3)		●	○	×	×	○	×	×
ZS	全長短縮タイプ注3)		●	○	×	×	○	×	×
ZT	全長短縮タイプ注3)		●	○	×	×	○	×	×
ZBF	ダンパ付メタルストツパ	●	●	○	×	×	○	×	×
ZBJ	ダンパ付メタルストツパ	●	●	○	×	×	○	×	×
ZBM	ダンパ付メタルストツパ	●	●	○	×	×	○	×	×
ZEC	ラバーストツパ	●	●	○	×	×	○	×	×
ZEJ	ラバーストツパ	●	●	○	×	×	○	×	×
ZEM	ラバーストツパ	●	●	○	×	×	○	×	×
ZHC	ショックアブソーバ/RJ	●	●	○	×	×	○	×	×
ZHF	ショックアブソーバ/RJ	●	●	○	×	×	○	×	×
ZHM	ショックアブソーバ/RJ	●	●	○	×	×	○	×	×
ZLC	メタルストツパ	●	●	○	×	×	○	×	×
ZLF	メタルストツパ	●	●	○	×	×	○	×	×
ZLJ	メタルストツパ	●	●	○	×	×	○	×	×

注1) ●部: 出荷時に同梱 空欄部はアジャスタ後付け可能です。
 注2) バツファ機構の場合、前進端ストロークアジャスタでストロークを調整した分バツファストロークは小さくなります。
 注3) 前進端アジャスタ取付穴を廃止して全長を短縮。
 注4) 全長短縮タイプの使用は可能ですが、後退端アジャスタの後付けはできません。
 注5) 側面の配管ポートはありません。
 注6) ø6にダンパ付メタルストツパの設定はありません。
 注7) バツファ機構部にはマグネットがないため、バツファ部にオートスイッチは使用できません。

アジャスタ取付位置

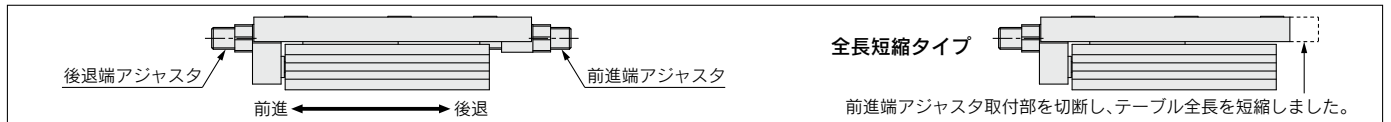

注1) ショックアブソーバ、ダンパ付メタルストツパおよびメタルストツパ付のアジャスタオプションを使用した場合、金属同士が衝突するため発塵の恐れがあります。
 注2) バツファ機構、エンドロック機構の機能オプションを使用した場合、バツファ部およびエンドロック部より発塵する恐れがあります。

※25A-の仕様、外形寸法図は標準品と同一です。

詳細はWEBカタログ参照

エアスライドテーブル

RoHS

25A-MXQ Series

ø6, ø8, ø12, ø16, ø20, ø25



型式表示方法

25A-MXQ 16 □ □ - 50 AS - M9BW □ - □

●二次電池対応シリーズ

ポートねじの種類●

無記号	Mねじ	ø6~ø16
	Rc	
TN	NPT	ø20, ø25
TF	G	

●対称形●

無記号	標準形
L	対称形

●シリンダ内径(標準ストロークmm)

6	10, 20, 30, 40, 50
8	10, 20, 30, 40, 50, 75
12	10, 20, 30, 40, 50, 75, 100
16	10, 20, 30, 40, 50, 75, 100, 125
20	10, 20, 30, 40, 50, 75, 100, 125, 150
25	10, 20, 30, 40, 50, 75, 100, 125, 150

●オーダーメイド

無記号	なし
-X2578	アジャスタ側面固定タイプ※

※ショックアブソーバ付の設定はシリンダ内径ø8, ø12, ø16のみとなります。

●オートスイッチ追記号

無記号	2ヶ付
S	1ヶ付
n	nヶ付

●オートスイッチ

無記号	オートスイッチなし(マグネット内蔵)
-----	--------------------

※適用オートスイッチ品番はP.318よりご選定ください。

●アジャスタオプション

無記号	アジャスタなし
AS	前進端ラバーストツパ
AT	後退端ラバーストツパ
A	両端ラバーストツパ
BS	前進端アブソーバ
BT	後退端アブソーバ
B	両端アブソーバ
CS	前進端メタルストツパ
CT	後退端メタルストツパ
C	両端メタルストツパ
ASBT	前進端アジャスタ+後退端アブソーバ
ASCT	前進端アジャスタ+後退端メタルストツパ
BSAT	前進端アブソーバ+後退端アジャスタ
BSCT	前進端アブソーバ+後退端メタルストツパ
CSAT	前進端メタルストツパ+後退端アジャスタ
CSBT	前進端メタルストツパ+後退端アブソーバ

※25A-MXQ6シリーズのショックアブソーバ付はありません。

※ショックアブソーバまたはメタルストツパ付のアジャスタオプションを使用した場合、金属同士が衝突するため発塵の恐れがあります。

耐食性向上エアスライドテーブル

(オーダーメイド: 25A-MXQ□-X771)

ヘッドキャップ部品を耐腐食性の高い材質に変更。

詳細につきましては当社営業にご確認ください。

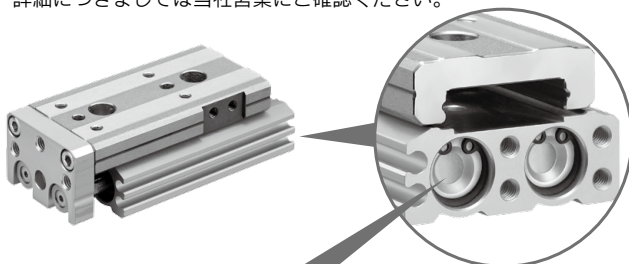

	変更後	変更前
ヘッドキャップ	アルミニウム	合成樹脂

※25A-の仕様、外形寸法図は標準品と同一です。

詳細はWEBカタログ参照

薄形エアスライドテーブル

25A-MXF Series

ø8, ø12, ø16, ø20

RoHS

型式表示方法

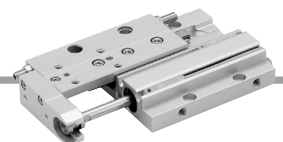

25A - MXF 12 - 50 - M9BW □

● 二次電池対応シリーズ

● シリンダ内径
(ストロークmm)

ø8	10,20,30
ø12	20,30,50
ø16	30,50,75
ø20	30,50,75,100

● オートスイッチ追記号

無記号	2ヶ付
S	1ヶ付
n	nヶ付

● オートスイッチ

無記号 | オートスイッチなし(マグネット内蔵)

※適用オートスイッチ品番はP.318よりご選定ください。

※25A-の仕様、外形寸法図は標準品と同一です。

詳細はWEBカタログ参照

エアスライドテーブル



25A-MXW Series

ø8, ø12, ø16, ø20, ø25



型式表示方法

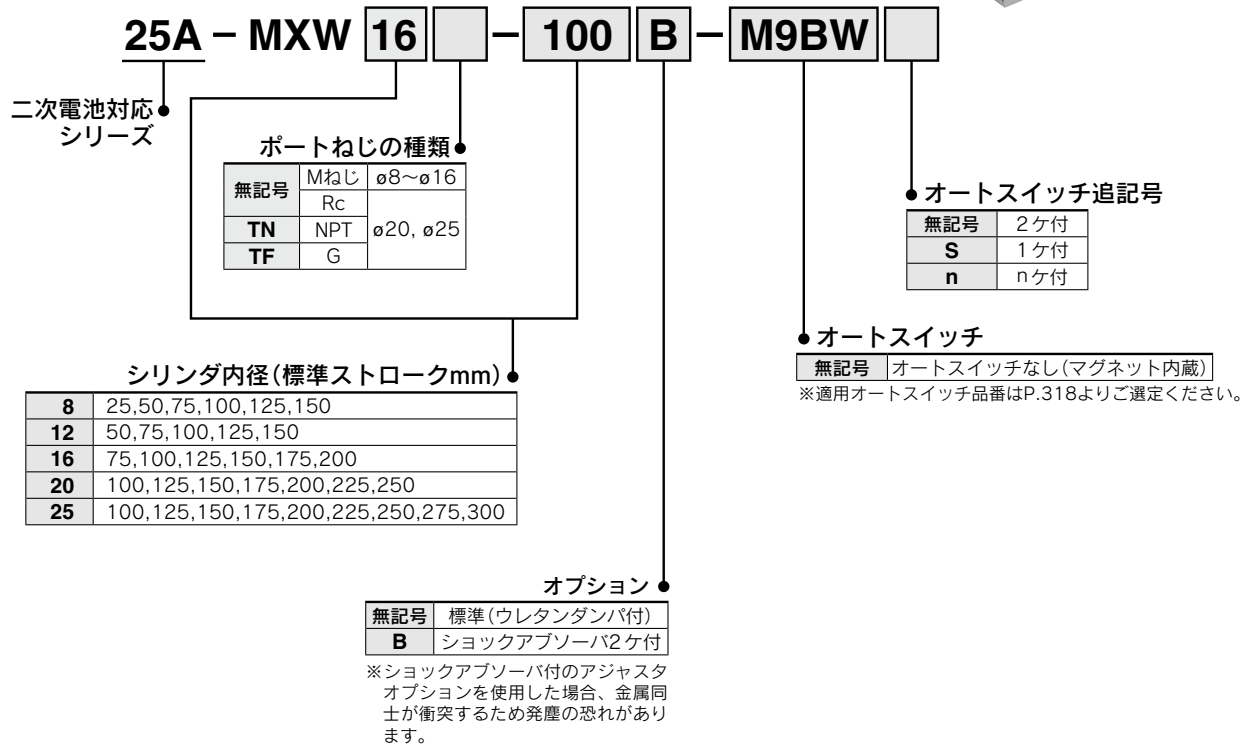

※25A-の仕様、外形寸法図は標準品と同一です。

詳細はWEBカタログ参照

エアスライドテーブル 25A-MXP Series

ø6, ø8, ø10, ø12, ø16



型式表示方法

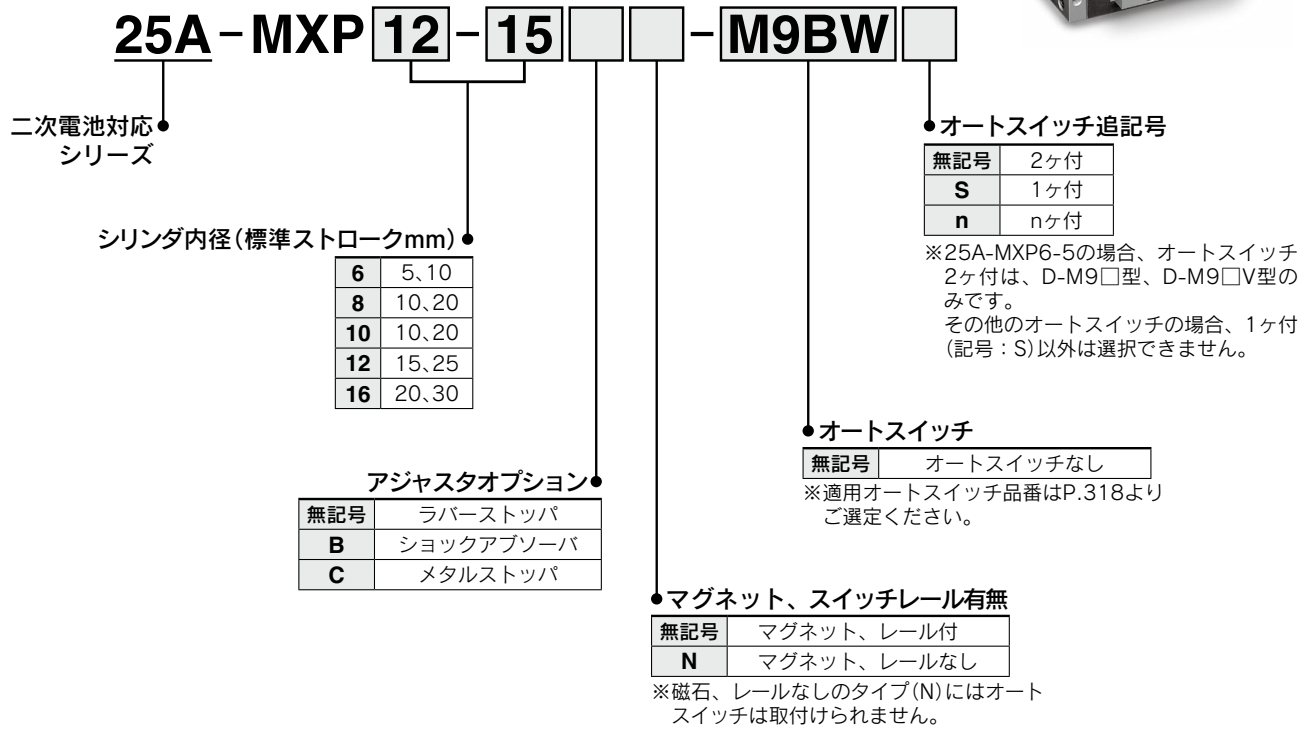
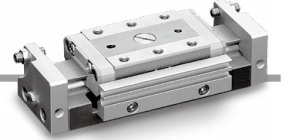

注1) 25A-MXP6シリーズのアジャスタは片側のみです。

注2) 25A-MXP6、25A-MXP8シリーズにショックアブソーバ付はありません。

注3) ショックアブソーバまたは、メタルストツパ付のアジャスタオプションを使用した場合、金属同士が衝突するため発塵の恐れがあります。

※25Aの仕様、外形寸法図は標準品と同一です。

詳細はWEBカタログ参照

ミニガイドロッドシリンダ

25A-MGJ Series

Ø6, Ø10



型式表示方法

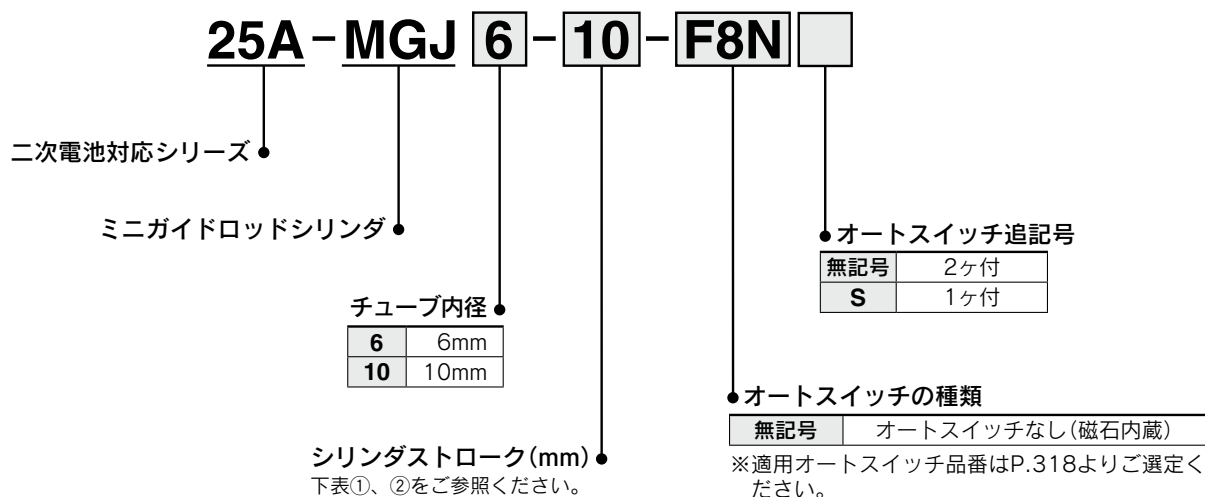

表① 標準ストローク

チューブ内径(mm)	標準ストローク(mm)
6	5,10,15
10	5,10,15,20

表② 中間ストローク(1mm毎のストロークに対応)

チューブ内径(mm)	対応ストローク(mm)
6	1~15(スペーサ対応)
10	1~20(スペーサ対応)
例	品番: 25A-MGJ6-9 25A-MGJ6-10に1mmスペーサを装着。 外観寸法は25A-MGJ6-10と同一

※オートスイッチの取付時の最小ストロークは4mmとなります。
ただし、オートスイッチの取付は1ヶ所になります。

※25A-の仕様、外形寸法図は標準品と同一です。

詳細はWEBカタログ参照

ガイド付薄形シリンダ

RoHS

25A-MGP Series

ø12, ø16, ø20, ø25, ø32, ø40, ø50, ø63, ø80, ø100



型式表示方法

25A - MGP M 25 - **30** Z - **M9BW**

● 二次電池対応シリーズ

● ガイド付薄形シリンダ

● 軸受の種類

M	すべり軸受
L	ボールブッシュ

● チューブ内径

12	12mm
16	16mm
20	20mm
25	25mm
32	32mm
40	40mm
50	50mm
63	63mm
80	80mm
100	100mm

● ポートねじの種類

無記号	M5×0.8
	Rc
TN	NPT
TF	G

※チューブ内径12,16はM5×0.8のみとなります。

● オートスイッチ追記号

無記号	2ヶ付
S	1ヶ付
n	nヶ付

● オートスイッチ

無記号 オートスイッチなし(磁石内蔵)

※適用オートスイッチ品番はP.318よりご選定ください。

● シリンダストローク(mm)

12, 16	10, 20, 30, 40, 50, 75, 100, 125, 150, 175, 200, 250
20, 25	20, 30, 40, 50, 75, 100, 125, 150, 175, 200, 250, 300, 350, 400
32~100	25, 50, 75, 100, 125, 150, 175, 200, 250, 300, 350, 400

※25Aの仕様、外形寸法図は標準品と同一です。

詳細はWEBカタログ参照

ガイド付薄形シリンダ／エアクッション付

25A-MGP Series

Ø16, Ø20, Ø25, Ø32, Ø40, Ø50, Ø63, Ø80, Ø100

RoHS



型式表示方法

25A-MGP M 32 - **50** **AZ** - **M9BW**

● 二次電池対応シリーズ

● ガイド付薄形シリンダ

● 軸受の種類

M	すべり軸受
L	ボールブッシュ

● チューブ内径

16	16mm
20	20mm
25	25mm
32	32mm
40	40mm
50	50mm
63	63mm
80	80mm
100	100mm

● オートスイッチ追記号

無記号	2ヶ付
S	1ヶ付
n	nヶ付

● オートスイッチ

無記号	オートスイッチなし (磁石内蔵)
-----	---------------------

※適用オートスイッチ品番はP.318
よりご選定ください。

● エアクッション付

● シリンダストローク(mm)

チューブ内径	標準ストローク
16	25, 50, 75, 100, 125, 150, 175, 200, 250
20~63	25, 50, 75, 100, 125, 150, 175, 200, 250, 300, 350, 400
80, 100	50, 75, 100, 125, 150, 175, 200, 250, 300, 350, 400

● ポートねじの種類

無記号	M5×0.8
	Rc
TN	NPT
TF	G

※チューブ内径16はM5×0.8のみとなります。

※25A-の仕様、外形寸法図は標準品と同一です。

詳細はWEBカタログ参照

ガイド付薄形シリンダ／コンパクトタイプ

25A-MGPK Series

ø12, ø16, ø20, ø25, ø32, ø40, ø50

RoHS

型式表示方法

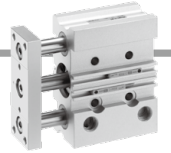

25A-MGPK A M 32 [] - 50 [] - M9BW []

●二次電池対応シリーズ

●ガイド付薄形シリンダコンパクトタイプ

●プレート材質

A	アルミニウム合金
F	炭素鋼

●軸受の種類

M	すべり軸受
---	-------

●チューブ内径

12	12mm	32	32mm
16	16mm	40	40mm
20	20mm	50	50mm
25	25mm		

●ポートねじの種類

無記号	M5×0.8
	Rc
TN	NPT
TF	G

※チューブ内径12, 16はM5×0.8のみとなります。

●オートスイッチ追記号

無記号	2ヶ付
S	1ヶ付
n	nヶ付

●オートスイッチ

無記号	オートスイッチなし (磁石内蔵)
-----	---------------------

※適用オートスイッチ品番はP.318よりご選定ください。

●配管ポート位置

無記号	上・側面配管
P ^{注)}	上面配管

注) チューブ内径12, 16のみとなります。

●シリンダストローク(mm)

チューブ内径(mm)	標準ストローク(mm)
12, 16	10, 20, 30, 40, 50, 75, 100, 125, 150
20, 25	20, 30, 40, 50, 75, 100, 125, 150, 175, 200
32~50	25, 50, 75, 100, 125, 150, 175, 200

※25A-の仕様、外形寸法図は標準品と同一です。

詳細はWEBカタログ参照

スライドユニット



25A-CXWM Series

ショックアブソーバ内蔵形/φ10, φ16, φ20, φ25, φ32

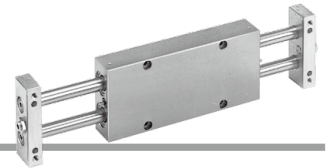

型式表示方法

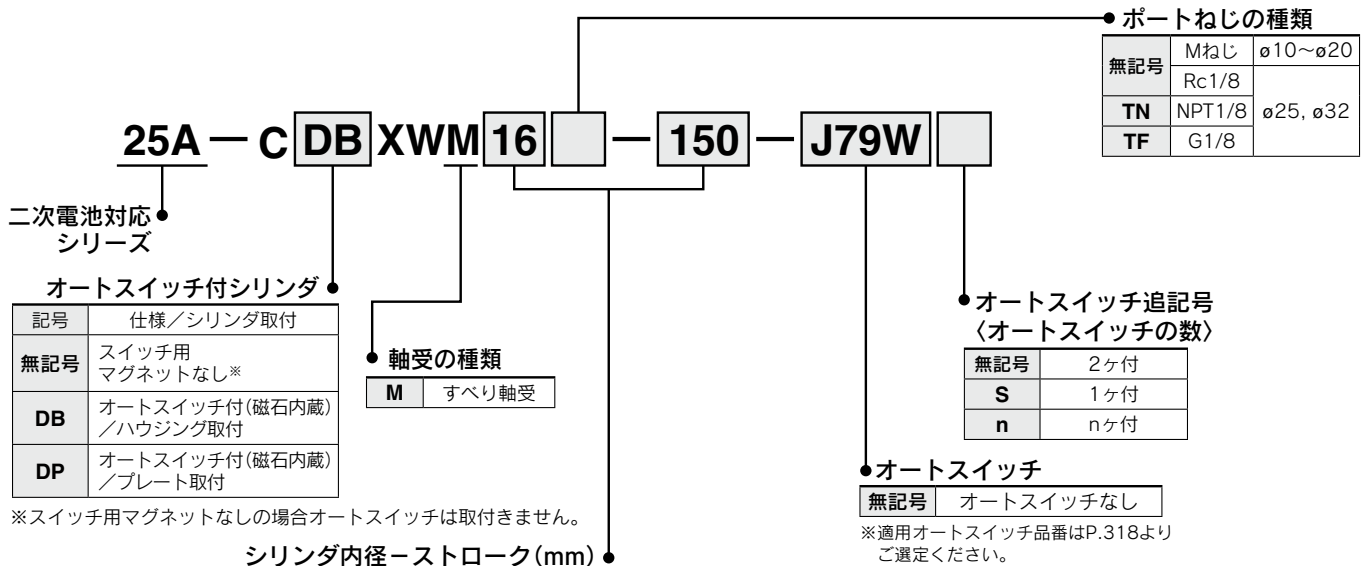

シリンダ内径—ストローク(mm)

10	(25), 50, 75, 100
16	(25), 50, 75, 100, 125, 150, 175, 200
20	(25), 50, 75, 100, 125, 150, 175, 200
25	(25), 50, 75, 100, 125, 150, 175, 200
32	(25), (50), 75, 100, 125, 150, 175, 200

- 注1) φ10, φ16, φ25の()ストロークの場合、ショックアブソーバは、両側プレート取付となります。
φ20, φ32の()ストロークの場合、ショックアブソーバは片側プレート取付となります。
- 注2) 上記以外のストロークにつきましてはSMCホームページWEBカタログをご参照ください。
- 注3) φ16, φ20, φ25、は最大300ストローク、φ32は最大250ストロークまで特注品にて製作が可能です。

磁石内蔵シリンダの型式

磁石内蔵でオートスイッチなしの場合、オートスイッチの種類を表示記号は無記号になります。
(例) 25A-CDPXWM20-100

※25A-の仕様、外形寸法図は標準品と同一です。

詳細はWEBカタログ参照

デュアルロッドシリンダ／コンパクトタイプ

25A-CXSJ Series

ø6, ø10, ø15, ø20, ø25, ø32

RoHS

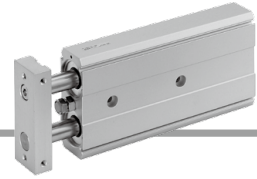

型式表示方法

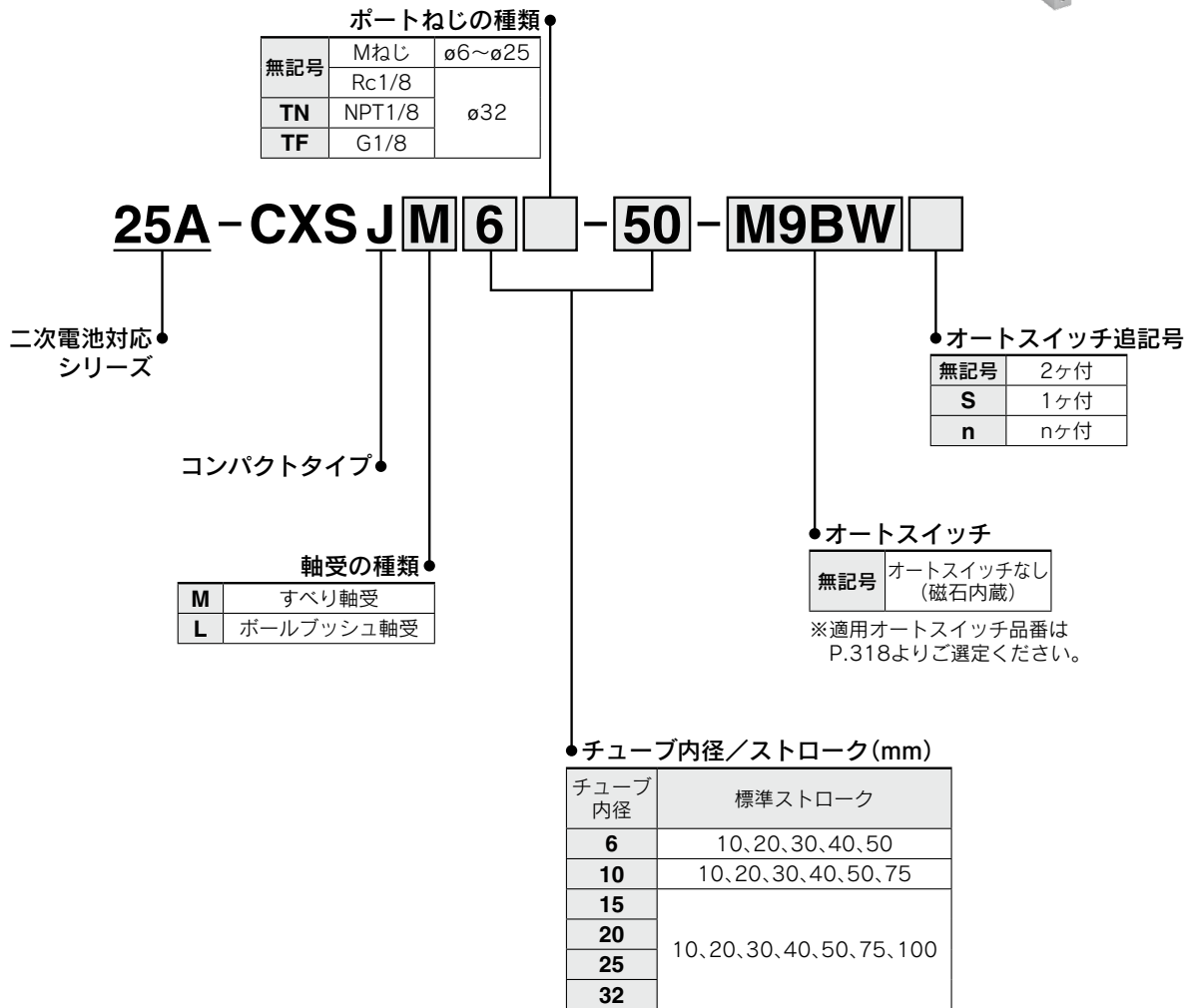

※25A-の仕様、外形寸法図は標準品と同一です。

詳細はWEBカタログ参照

デュアルロッドシリンダ／基本タイプ

25A-CXS Series

ø6, ø10, ø15, ø20, ø25, ø32

RoHS

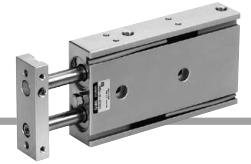

型式表示方法

すべり軸受形 **25A-CXSM 25** **100** **Y7BW**

二次電池対応シリーズ

ポートねじの種類

無記号	Mねじ	ø6~ø20
	Rc1/8	
TN	NPT1/8	ø25, ø32
TF	G1/8	

軸受の種類

M	すべり軸受形
---	--------

チューブ内径／標準ストローク(mm)

チューブ内径	標準ストローク(mm)
6	10, 20, 30, 40, 50
10	10, 15, 20, 25, 30, 35, 40, 45, 50, 60, 70, 75
15, 20, 25, 32	10, 15, 20, 25, 30, 35, 40, 45, 50, 60, 70, 75, 80, 90, 100

オートスイッチ追記号

無記号	2ヶ付
S	1ヶ付
n	nヶ付

オートスイッチ

無記号	オートスイッチなし(磁石内蔵)
-----	-----------------

※適用オートスイッチ品番はP.318よりご選定ください。

※25A-の仕様、外形寸法図は標準品と同一です。

詳細はWEBカタログ参照

ボールブッシュ軸受形 **25A-CXSL 20** **100** **Y7BW**

二次電池対応シリーズ

ポートねじの種類

無記号	Mねじ	ø6~ø20
	Rc1/8	
TN	NPT1/8	ø25, ø32
TF	G1/8	

軸受の種類

L	ボールブッシュ形
---	----------

チューブ内径／標準ストローク(mm)

チューブ内径	標準ストローク(mm)
6	10, 20, 30, 40, 50
10	10, 15, 20, 25, 30, 35, 40, 45, 50, 60, 70, 75
15, 20, 25, 32	10, 15, 20, 25, 30, 35, 40, 45, 50, 60, 70, 75, 80, 90, 100

オートスイッチ追記号

無記号	2ヶ付
S	1ヶ付
n	nヶ付

オートスイッチ

無記号	オートスイッチなし(磁石内蔵)
-----	-----------------

※適用オートスイッチ品番はP.318よりご選定ください。

※25A-の仕様、外形寸法図は標準品と同一です。

詳細はWEBカタログ参照

ガイド付シリンダ

RoHS

25A-MGG Series

Ø20, Ø25, Ø32, Ø40, Ø50

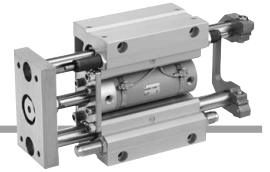

型式表示方法

25A - MGG L B 32 - **100** - **M9BW**

● 二次電池対応
シリーズ

● ガイド付シリンダ

● 軸受の種類

L	ボールブッシュ
----------	---------

● 取付支持形式

B	基本形
F	前面取付フランジ形

● チューブ内径

20	20mm
25	25mm
32	32mm
40	40mm
50	50mm

● ポートねじの種類

無記号	Rc
TN	NPT
TF	G

● オートスイッチ追記号

無記号	2ヶ付
S	1ヶ付
n	nヶ付

● オートスイッチ

無記号	オートスイッチなし (磁石内蔵)
-----	---------------------

※適用オートスイッチ品番は
P.318よりご選定ください。

● シリンダストローク (mm)

チューブ 内径 (mm)	標準ストローク (mm)	ロングストローク (mm)
20	75, 100, 125, 150, 200	250, 300, 350, 400
25	75, 100, 125, 150, 200, 250, 300	350, 400, 450, 500
32		350, 400, 450, 500, 600
40		350, 400, 450, 500, 600, 700, 800
50		350, 400, 450, 500, 600, 700, 800, 900, 1000

※上記以外の中間ストロークおよびショートストロークにつきましては受注生産となります。

※25A-の仕様、外形寸法図は標準品と同一です。

詳細はWEBカタログ参照

ロータリクランプシリンダ / 標準形

25A-MK Series

RoHS

ø12, ø16, ø20, ø25, ø32, ø40, ø50, ø63

型式表示方法



25A - MKB 20 [] - 10 R Z - M9BW []

二次電池対応シリーズ

チューブ内径

12	12mm
16	16mm
20	20mm
25	25mm
32	32mm
40	40mm
50	50mm
63	63mm

ポートねじの種類

無記号	Mねじ	ø12~ø25
	Rc	
TN	NPT	ø32~ø63
TF	G	

クランプストローク

記号	クランプストローク	適用チューブ内径
10	10mm	ø12~ø63
20	20mm	
30	30mm	
50	50mm	ø32~ø63

オートスイッチ追記号

無記号	2ヶ付
S	1ヶ付

オートスイッチ

無記号	オートスイッチなし (磁石内蔵)
-----	---------------------

※適用オートスイッチ品番は P.318よりご選定ください。
※オートスイッチは、同梱出荷 (未組付) となります。

オートスイッチ多面取付

回転方向

(アンクランプ状態→クランプ状態)

R	右回転
L	左回転

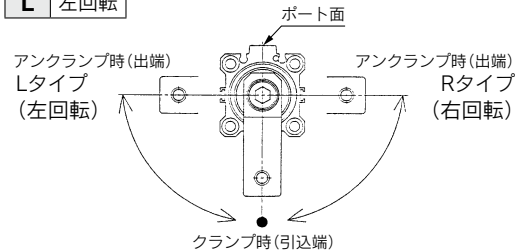

※コイルスクレーパは内蔵されていません。
※25A-の仕様、外形寸法図は標準品と同一です。

詳細はWEBカタログ参照

ストッパシリンダ／取付高さ固定形

25A-RSQ Series

ø12, ø16, ø20, ø32, ø40, ø50



型式表示方法

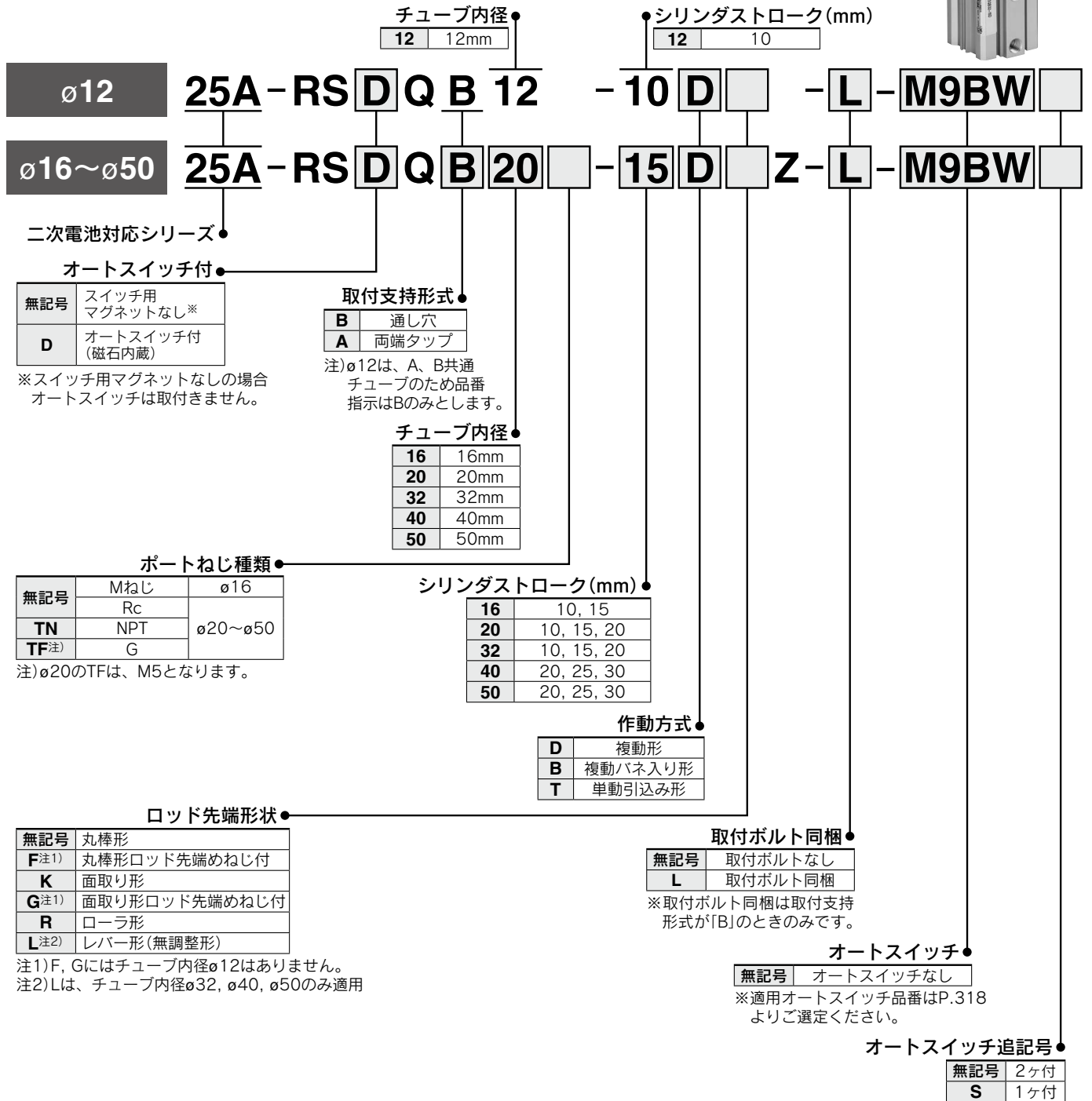

※25A-の仕様、外形寸法図は標準品と同一です。

詳細はWEBカタログ参照

ハイストッパシリンダ

25A-RSH Series

Ø20, Ø32



型式表示方法

25A-RSH 32 - **20 D L** - **M9BW**

● 二次電池対応シリーズ

● チューブ内径

20	20mm
32	32mm

● ポートねじの種類

無記号	M*
	Rc
TN	NPT
TF	G

※チューブ内径20は接続口径Mねじのみです。

● シリンダストローク

15	15mm (RSH20)
20	20mm (RSH32)

● オートスイッチ追記号 (オートスイッチ取付数)

無記号	2ヶ付
S	1ヶ付

● オートスイッチ

無記号 オートスイッチなし(磁石内蔵)

※適用オートスイッチ品番はP.318よりご選定ください。

● ローラー材質

L	樹脂
M	炭素鋼

● 作動方式

D	複動形
B	複動バネ入り形
T	単動/引込み形

※25Aの仕様、外形寸法図は標準品と同一です。

詳細はWEBカタログ参照

ISO規格(6432)準拠

ISOシリンダ: 標準形/複動・片ロッド

25A-C85 Series

ø8, ø10, ø12, ø16, ø20, ø25



型式表示方法

複動・片ロッド **25A-C D 85 N 20-40 C L-B-M9BW S**

二次電池対応シリーズ

ヘッドカバー形式

N	基本形(兼クレビス一体形)
E	両側ボス形
F	ボスカット基本形
Y	ヘッドカバー軸方向ポート

チューブ内径

8	8mm
10	10mm
12	12mm
16	16mm
20	20mm
25	25mm

クッション

無記号	ラバークッション(標準)
C	エアクッション

オートスイッチ追記号

無記号	2ヶ付
S	1ヶ付
n	nヶ付

オートスイッチ

無記号	オートスイッチなし
-----	-----------

※適用オートスイッチ品番は P.315よりご選定ください。

オートスイッチ取付形式

B	バンド取付
---	-------

※磁石なしの場合は、無記号となります。

ヘッドカバー形式

ヘッドカバー形式	
作動方式	ヘッドカバー形式
	N E F Y
ラバークッション	● ● ● ●
エアクッション	●* - - -

※ø8は除く

適用ヘッドカバー

適用ヘッドカバー	
作動方式	ヘッドカバー形式
	N E F Y
ラバークッション	● ● ● ●
エアクッション	●* - - -

※ø8は除く

磁石内蔵

無記号	磁石なし
D	磁石内蔵

シリンダストローク(mm) 製作可能ストローク

チューブ内径 (mm)	製作可能ストローク (mm) 注2)注3)注4)
8注1)	5~200
10	5~400
12	
16	
20	5~1000
25	

注1) エアクッション付はありません。
注2) エアクッション付の最小ストロークは25mmです。
注3) 磁石付最小ストロークはスイッチにより異なります。
注4) 使用方法、取付金具により、使用可能なストロークは異なります。詳細は **WEBカタログ**(C85シリーズ ストロークの選定)をご参照ください。

取付金具

無記号	取付金具なし
L	片側フート
M	両側フート
G	フランジ
U	トラニオン
N	クレビス

※取付金具は同梱出荷です。
※取付金具の内訳は取付金具内訳を参照。

適用取付金具

作動方式	ヘッドカバー形式	取付金具				
		L	M	G	U	N
ラバークッション	N	●	●	●	●	●
	E	●	●	●	●	-
	F	●	-	●	●	-
	Y	●	-	●	●	-
エアクッション	N*	●	●	●	●	●

※ø8は除く

25A-取付金具品番

取付金具名称		チューブ内径(mm)					内訳	
		8	10	12	16	20		25
取付金具	ロッド先端ナット	C85NT08A-S	C85NT10A-S	C85NT12A-S	C85NT16A-S	C85NT20A-S	C85NT25A-S	ロッド先端ナット 1ヶ
	取付ナット	C85NT08B-S	C85NT10B-S	C85NT12B-S	C85NT16B-S	C85NT20B-S	C85NT25B-S	取付ナット 1ヶ
	フート(1ヶ)	25A-C85L10A	25A-C85L16A	25A-C85L25A				フート 1ヶ
	フート(2ヶ、取付ナット1ヶ)	25A-C85L10B	25A-C85L16B	25A-C85L25B				フート 2ヶ、取付ナット 1ヶ
	フート(1ヶ、取付ナット1ヶ)	25A-C85L10C	25A-C85L16C	25A-C85L25C				フート 1ヶ、取付ナット 1ヶ
	フランジ	25A-C85F10	25A-C85F16	25A-C85F25				フランジ 1ヶ
	トラニオン	C85T10	C85T16	C85T25				トラニオン 1ヶ
	クレビス	25A-C85C10	25A-C85C16	25A-C85C25				クレビス受け 1ヶ、クレビスピン 1ヶ、ピン止め輪 2ヶ

交換部品/標準形

チューブ内径(mm)	品番	備考
20	25A-C85A-20PS	・ロッドパッキン ・平座金 ・止め輪 が1セットとなっております。
25	25A-C85A-25PS	

※パッキン交換の際は、摺動部にグリース(GR-D-005:別手配)を使用してください。

※25A-の仕様、外形寸法図は標準品と同一です。

詳細は**WEBカタログ**参照



ISO規格(15552)準拠

ISOシリンダ／標準形：複動・片ロッド

25A-CP96 Series

ø32, ø40, ø50, ø63, ø80, ø100, ø125



型式表示方法

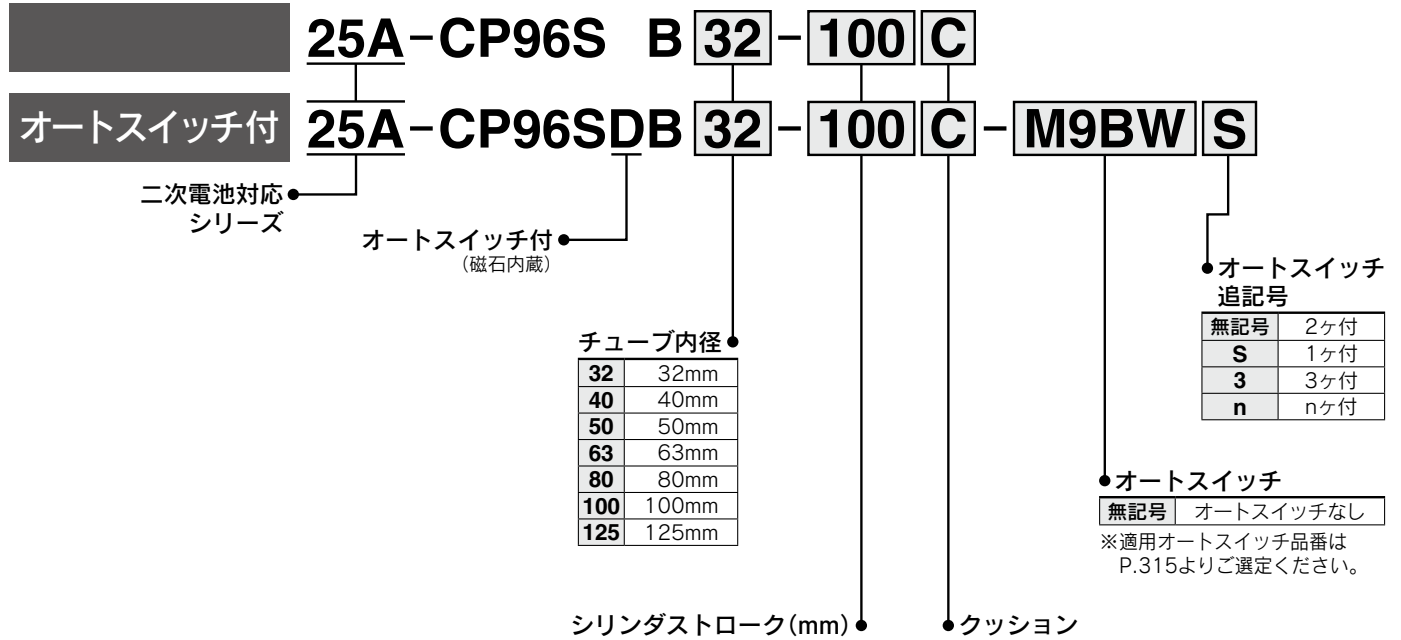

チューブ内径(mm)	標準ストローク(mm)	最大ストローク
32	25, 50, 80, 100, 125, 160, 200, 250, 320, 400, 500	1900
40	25, 50, 80, 100, 125, 160, 200, 250, 320, 400, 500	1900
50	25, 50, 80, 100, 125, 160, 200, 250, 320, 400, 500, 600	1900
63	25, 50, 80, 100, 125, 160, 200, 250, 320, 400, 500, 600	1900
80	25, 50, 80, 100, 125, 160, 200, 250, 320, 400, 500, 600, 700, 800	1900
100	25, 50, 80, 100, 125, 160, 200, 250, 320, 400, 500, 600, 700, 800	1850
125	—	1850

注1) 標準ストローク以外の中間ストロークは、1mm毎での受注生産対応になります。

記号	クッション	チューブ内径(mm)
C	両側エアクッション +ダンパクッション	ø32~ø100
無記号	エアクッション	ø125

※25A-の仕様、外形寸法図は標準品と同一です。

詳細はWEBカタログ参照

ISO規格(15552)準拠

ISOシリンダ／標準形：複動・片ロッド

25A-C96 Series

ø32, ø40, ø50, ø63, ø80, ø100, ø125



型式表示方法

25A-C96S B 32 - 100 C

オートスイッチ付 25A-C96SDB 32 - 100 C - M9BW S

二次電池対応シリーズ

オートスイッチ付 (磁石内蔵)

チューブ内径

32	32mm
40	40mm
50	50mm
63	63mm
80	80mm
100	100mm
125	125mm

オートスイッチ追記号

無記号	2ヶ付
S	1ヶ付
3	3ヶ付
n	nヶ付

オートスイッチ

無記号	オートスイッチなし
-----	-----------

※適用オートスイッチ品番は OP.315よりご選定ください。

クッション

記号	クッション	チューブ内径(mm)
C	両側エアクッション +ダンパクッション	ø32~ø100
無記号	エアクッション	ø125

シリンダストローク(mm)

チューブ内径(mm)	標準ストローク(mm)	最大ストローク
32	25, 50, 80, 100, 125, 160, 200, 250, 320, 400, 500	1000
40	25, 50, 80, 100, 125, 160, 200, 250, 320, 400, 500	1900
50	25, 50, 80, 100, 125, 160, 200, 250, 320, 400, 500, 600	1900
63	25, 50, 80, 100, 125, 160, 200, 250, 320, 400, 500, 600	1900
80	25, 50, 80, 100, 125, 160, 200, 250, 320, 400, 500, 600, 700, 800	1900
100	25, 50, 80, 100, 125, 160, 200, 250, 320, 400, 500, 600, 700, 800	1850
125	—	1850

注1) 標準ストローク以外の中間ストロークは、1mm毎での受注生産対応になります。

※25A-の仕様、外形寸法図は標準品と同一です。

詳細はWEBカタログ参照

ロック付シリンダ／複動・片ロッド

RoHS

25A-CP96N Series

ø32, ø40, ø50, ø63, ø80, ø100



型式表示方法

オートスイッチ付

25A-CP96N D B 32-100 C-M9BW S

二次電池対応
シリーズ

オートスイッチ付

無記号	スイッチ用 マグネットなし*
D	オートスイッチ付 (磁石内蔵)

※スイッチ用マグネットなし
の場合オートスイッチは取
付きません。

取付支持形式

記号	名称
B	基本形
L	軸方向フート形
F	ロッド側フランジ形
G	ヘッド側フランジ形
C	1山クレビス形
D	2山クレビス形

※取付支持金具は同梱出荷
(未組付)となります。

チューブ内径

32	32mm
40	40mm
50	50mm
63	63mm
80	80mm
100	100mm

オートスイッチ
追記号

無記号	2ヶ付
S	1ヶ付
3	3ヶ付
n	nヶ付

オートスイッチ

無記号 | オートスイッチなし

※適用オートスイッチ品番の
詳細は[こちら](#)

両側エアクッション+
ダンパクッション

シリンダストローク (mm)

チューブ 内径	標準ストローク	
	ストローク範囲①	ストローク範囲②
32	25, 50, 80, 100, 125, 160, 200, 250, 320, 400, 500	~1900
40	25, 50, 80, 100, 125, 160, 200, 250, 320, 400, 500	~1900
50	25, 50, 80, 100, 125, 160, 200, 250, 320, 400, 500, 600	~1900
63	25, 50, 80, 100, 125, 160, 200, 250, 320, 400, 500, 600	~1900
80	25, 50, 80, 100, 125, 160, 200, 250, 320, 400, 500, 600, 700, 800	~1900
100	25, 50, 80, 100, 125, 160, 200, 250, 320, 400, 500, 600, 700, 800	~1850

取付支持金具／部品品番

チューブ内径 (mm)	32	40	50	63	80	100
フート	25A-L6032	25A-L6040	25A-L6050	25A-L6063	25A-L6080	25A-L6100
フランジ	F6032-XC7	F6040-XC7	F6050-XC7	F6063-XC7	F6080-XC7	F6100-XC7
1山クレビス	25A-C6032	25A-C6040	25A-C6050	25A-C6063	25A-C6080	25A-C6100
2山クレビス	25A-D6032	25A-D6040	25A-D6050	25A-D6063	25A-D6080	25A-D6100

※25A-の仕様、外形寸法図は標準品と同一です。

詳細は[WEBカタログ](#)参照

ロック付シリンダ／複動・片ロッド

25A-C96N Series

RoHS

ø32, ø40, ø50, ø63, ø80, ø100

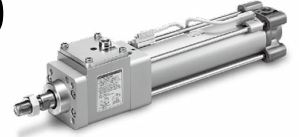

型式表示方法

オートスイッチ付

25A-C96N D B 32-100 C-M9BW S

二次電池対応
シリーズ

オートスイッチ付

無記号	スイッチ用 マグネットなし※
D	オートスイッチ付 (磁石内蔵)

※スイッチ用マグネットなしの場合オートスイッチは取付きません。

オートスイッチ
追記号

無記号	2ヶ付
S	1ヶ付
3	3ヶ付
n	nヶ付

オートスイッチ

無記号 オートスイッチなし

※適用オートスイッチ品番の詳細は[こちら](#)

取付支持形式

記号	名称	片ロッド形	両ロッド形
B	基本形	○	○
L	軸方向フート形	○	○
F	ロッド側フランジ形	○	○
G	ヘッド側フランジ形	○	○
C	1山クレビス形	○	—
D	2山クレビス形	○	—
T	軸式トラニオン形	○	○

※軸式トラニオン形以外の取付支持金具は同梱出荷(未組付)となります。

※ボールジョイント付1山クレビス形は別手配となります。

チューブ内径

32	32mm
40	40mm
50	50mm
63	63mm
80	80mm
100	100mm

両側エアクッション+
ダンパクッション

シリンダストローク(mm)

チューブ 内径	標準ストローク	
	ストローク範囲①	ストローク範囲②
32	25, 50, 80, 100, 125, 160, 200, 250, 320, 400, 500	~1000
40	25, 50, 80, 100, 125, 160, 200, 250, 320, 400, 500	~1900
50	25, 50, 80, 100, 125, 160, 200, 250, 320, 400, 500, 600	~1900
63	25, 50, 80, 100, 125, 160, 200, 250, 320, 400, 500, 600	~1900
80	25, 50, 80, 100, 125, 160, 200, 250, 320, 400, 500, 600, 700, 800	~1900
100	25, 50, 80, 100, 125, 160, 200, 250, 320, 400, 500, 600, 700, 800	~1850

取付支持金具／部品品番

チューブ内径 (mm)	32	40	50	63	80	100
フート	25A-L6032	25A-L6040	25A-L6050	25A-L6063	25A-L6080	25A-L6100
フランジ	F6032-XC7	F6040-XC7	F6050-XC7	F6063-XC7	F6080-XC7	F6100-XC7
1山クレビス	25A-C6032	25A-C6040	25A-C6050	25A-C6063	25A-C6080	25A-C6100
2山クレビス	25A-D6032	25A-D6040	25A-D6050	25A-D6063	25A-D6080	25A-D6100

※25A-の仕様、外形寸法図は標準品と同一です。

詳細は[WEBカタログ](#)参照

ISO規格(21287)準拠

薄形シリンダ／複動・片ロッド



25A-C55 Series

φ20, φ25, φ32, φ40, φ50, φ63, φ80, φ100



型式表示方法

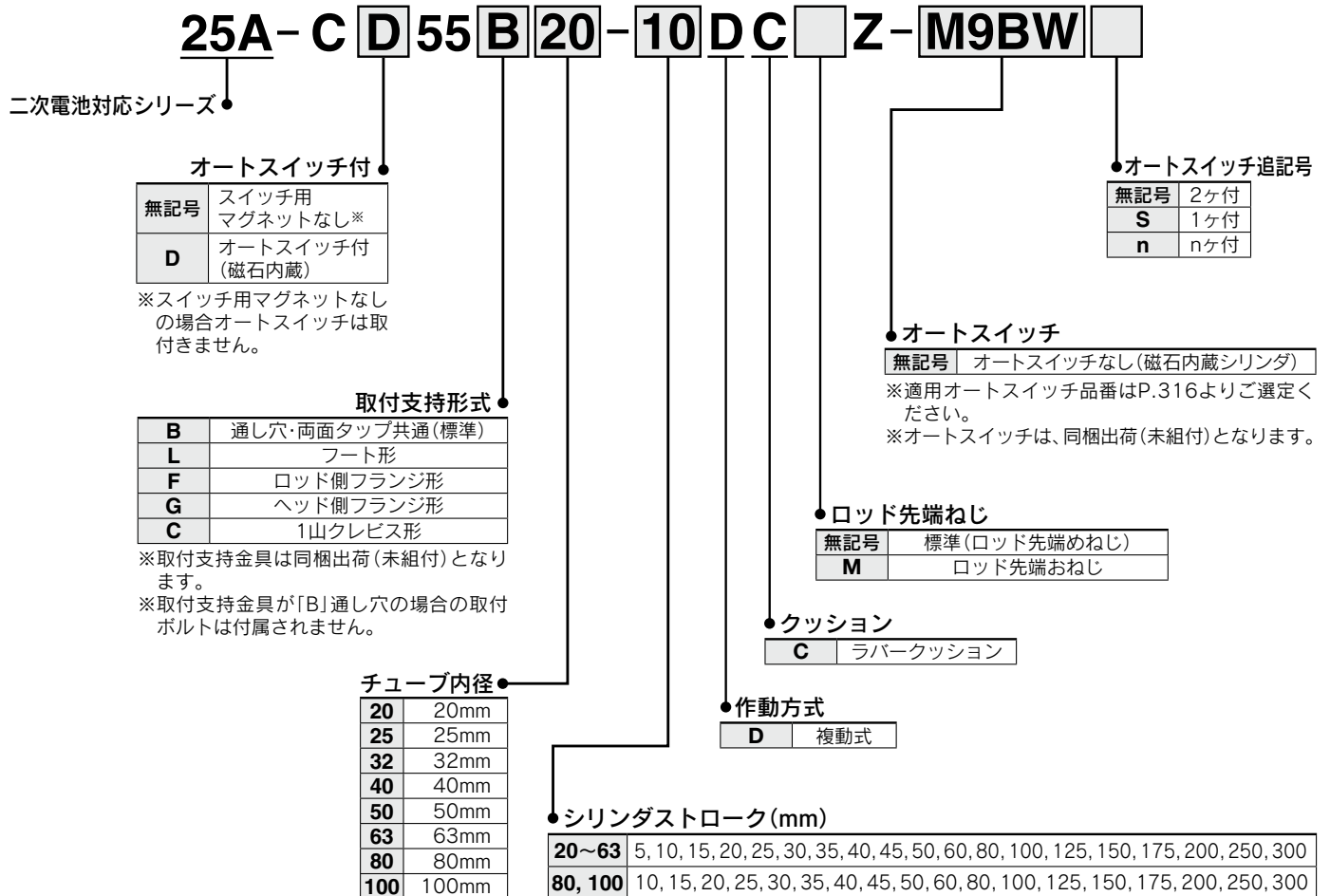

25A-取付支持金具品番

チューブ内径(mm)	フート形 ^{注1)}	フランジ形	1山クレビス形
20	25A-C55-L020	25A-C55-F020	25A-C55-C020
25	25A-C55-L025	25A-C55-F025	25A-C55-C025
32	25A-C55-L032	25A-C55-F032	25A-C55-C032
40	25A-C55-L040	25A-C55-F040	25A-C55-C040
50	25A-C55-L050	25A-C55-F050	25A-C55-C050
63	25A-C55-L063	25A-C55-F063	25A-C55-C063
80	25A-C55-L080	25A-C55-F080	25A-C55-C080
100	25A-C55-L100	25A-C55-F100	25A-C55-C100

注1) フート金具品番には、フートが2個含まれます。

注2) 各金具には、本体に金具を取付けるボルトが付属しています。

※25A-の仕様、外形寸法図は標準品と同一です。

詳細はWEBカタログ参照

ISO規格(21287)準拠

薄形シリンダ／複動・片ロッド

RoHS

25A-C55 Series

φ20, φ25, φ32, φ40, φ50, φ63, φ80, φ100



型式表示方法

25A-C D 55 B 20 - 10 - M9BW

二次電池対応シリーズ

オートスイッチ付

無記号	スイッチ用 マグネットなし※
D	オートスイッチ付 (磁石内蔵)

※スイッチ用マグネットなしの場合オートスイッチは取付きません。

取付支持形式

B	通し穴・両面タップ共通(標準)
L	フート形
F	ロッド側フランジ形
G	ヘッド側フランジ形
C	1山クレビス形

※取付支持金具は同梱出荷(未組付)となります。
※取付支持金具が「B」通し穴の場合の取付ボルトは付属されません。

チューブ内径

20	20mm
25	25mm
32	32mm
40	40mm
50	50mm
63	63mm
80	80mm
100	100mm

磁石内蔵シリンダの型式

磁石内蔵でオートスイッチなしの場合、オートスイッチの種類を表示記号は無記号になります。

(例) 25A-CD55L32-25

オートスイッチ追記号

無記号	2ヶ付
S	1ヶ付
n	nヶ付

オートスイッチ

無記号 | オートスイッチなし(磁石内蔵シリンダ)

※適用オートスイッチ品番はP.316よりご選定ください。

※オートスイッチは、同梱出荷(未組付)となります。

ロッド先端ねじ

無記号	ロッド先端めねじ
M	ロッド先端おねじ

※ラバークッション付が標準となります。

シリンダストローク(mm)

20~63	5, 10, 15, 20, 25, 30, 35, 40, 45, 50, 60, 80, 100, 125, 150
80, 100	10, 15, 20, 25, 30, 35, 40, 45, 50, 60, 80, 100, 125

25A-取付支持金具品番

チューブ内径(mm)	フート形 ^{注1)}	フランジ形	1山クレビス形 ^{注2)}
20	25A-C55-L020	25A-C55-F020	25A-C55-C020
25	25A-C55-L025	25A-C55-F025	25A-C55-C025
32	25A-C55-L032	25A-C55-F032	—
40	25A-C55-L040	25A-C55-F040	—
50	25A-C55-L050	25A-C55-F050	—
63	25A-C55-L063	25A-C55-F063	—
80	25A-C55-L080	25A-C55-F080	—
100	25A-C55-L100	25A-C55-F100	—

注1) フート金具品番には、フートが2個含まれます。

注2) 1山クレビスは、φ20, φ25用のみ対応します。

注3) 各金具には、本体に金具を取付けるボルトが付属しています。

※25A-の仕様、外形寸法図は標準品と同一です。

詳細はWEBカタログ参照

ショックアブソーバ/ソフトタイプ 25A-RJ Series

RoHS

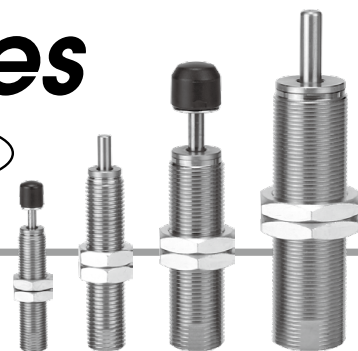

型式表示方法

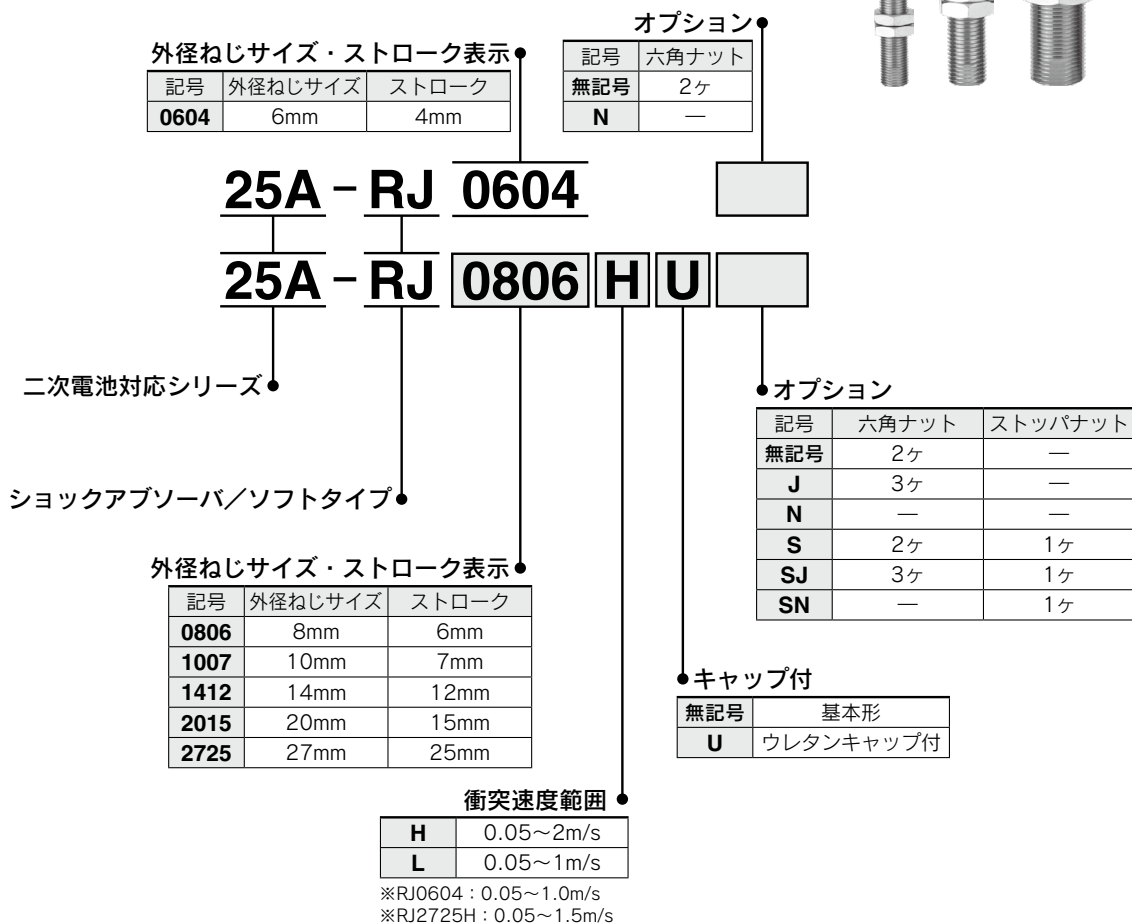

25A-六角ナット、ストッパナット(オプション)/部品品番

		ねじサイズ					
		M6	M8	M10	M14	M20	M27
六角ナット		25A-RJ06J	25-RB08J	25-RB10J	25-RB14J	25-RB20J	25-RB27J
ストッパナット	基本形	—	25-RB08S	25-RB10S	25-RB14S	25-RB20S	25-RB27S
	キャップ付	—	25-RBC08S	25-RBC10S	25-RBC14S	25-RBC20S	25-RBC27S

材質：特殊用鋼材
処理：無電解ニッケルめっき

※25A-の仕様、外形寸法図は標準品と同一です。

詳細はWEBカタログ参照

ショックアブソーバ/ショートストロークタイプ 25A-RJ Series

RoHS

型式表示方法

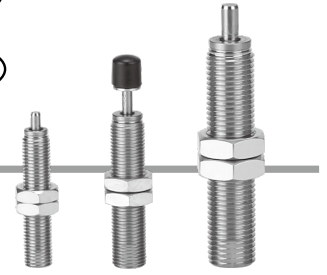

ショートストロークタイプ **25A - RJ 0805 U**

二次電池対応シリーズ

ショックアブソーバ/ソフトタイプ

外径ねじサイズ・ストローク表示

記号	外径ねじサイズ	ストローク
0805	8mm	5mm
1006	10mm	6mm
1410	14mm	10mm

●オプション

記号	六角ナット	ストッパナット
無記号	2ヶ	—
J	3ヶ	—
N	—	—
S	2ヶ	1ヶ
SJ	3ヶ	1ヶ
SN	—	1ヶ

●キャップ付

無記号	基本形
U	ウレタンキャップ付

25A-六角ナット、ストッパナット(オプション)/部品品番

		ねじサイズ		
		M8	M10	M14
六角ナット		25-RB08J	25-RB10J	25-RB14J
ストッパナット	基本形	25-RB08S	25-RB10S	25-RB14S
	キャップ付	25-RBC08S	25-RBC10S	25-RBC14S

材質：特殊用鋼材
処理：無電解ニッケルめっき

※25Aの仕様、外形寸法図は標準品と同一です。

詳細はWEBカタログ参照

ショックアブソーバ

RoHS

25A-RB/RBC Series

型式表示方法

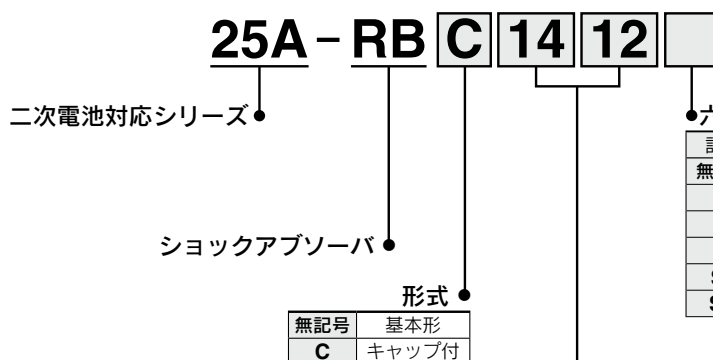

六角ナット

記号	六角ナット	ストッパナット
無記号	2ヶ	—
J	3ヶ	—
N	—	—
S	2ヶ	1ヶ
SJ	3ヶ	1ヶ
SN	—	1ヶ

外径ねじサイズ・ストローク表示

記号	外径ねじサイズ	ストローク	記号	外径ねじサイズ	ストローク
0805	8mm	5mm	1411	14mm	11mm
0806	8mm	6mm	1412	14mm	12mm
1006	10mm	6mm	2015	20mm	15mm
1007	10mm	7mm	2725	27mm	25mm

25A-六角ナット、ストッパナット(オプション)／部品品番

		ねじサイズ				
		M8	M10	M14	M20	M27
六角ナット		25-RB08J	25-RB10J	25-RB14J	25-RB20J	25-RB27J
ストッパナット	基本形	25-RB08S	25-RB10S	25-RB14S	25-RB20S	25-RB27S
	キャップ付	25-RBC08S	25-RBC10S	25-RBC14S	25-RBC20S	25-RBC27S

材質：特殊用鋼材
処理：無電解ニッケルめっき

※25Aの仕様、外形寸法図は標準品と同一です。

詳細はWEBカタログ参照

フローティングジョイント 25A-J□ Series



型式表示方法



ステンレスタイプ

25A-J S 32 - 10-125 □

二次電池対応シリーズ

ステンレスタイプ

適用シリンダチューブ内径(mm)

記号	適用シリンダ チューブ内径(mm)
10	10
16	10, 16
20	20
32	25, 32
40	40
63	50, 63

ねじの呼び

記号	適用シリンダ ねじの呼び
4-070	M4×0.7
5-080	M5×0.8
8-125	M8×1.25
10-125	M10×1.25
14-150	M14×1.5
18-150	M18×1.5

ダストカバー材質

記号	材質
無記号	フッ素ゴム(FKM)
S	シリコーンゴム(Si)

※25Aの仕様、外形寸法図は標準品と同一です。

詳細はWEBカタログ参照

型式表示方法

標準形

25A-JA 80 - 22-150

二次電池対応シリーズ

適用シリンダチューブ内径(mm)

型式	記号	適用シリンダ チューブ内径(mm)
標準タイプ	80	80
	100	100

※φ63以下はステンレスタイプの25A-JS
シリーズでご検討ください。

ねじの呼び(標準)

ねじの呼び	適用シリンダ ねじの呼び
22-150	M22×1.5
26-150	M26×1.5

※25Aの仕様、外形寸法図は標準品と同一です。

詳細はWEBカタログ参照

型式表示方法

薄形シリンダ専用タイプ

25A-J B 40 - 8-125

二次電池対応シリーズ

薄形シリンダ/めねじタイプ

適用シリンダチューブ内径(mm)

記号	適用シリンダ チューブ内径(mm)
12	12
16	16
20	20
25	25
40	32, 40
63	50, 63
80	80
100	100

ねじの呼び

ねじの呼び	適用シリンダ ねじの呼び
3-050	M3×0.5
4-070	M4×0.7
5-080	M5×0.8
6-100	M6×1
8-125	M8×1.25
10-150	M10×1.5
16-200	M16×2
20-250	M20×2.5

※25Aの仕様、外形寸法図は標準品と同一です。

詳細はWEBカタログ参照

ロータリテーブル／ベーンタイプ

25A-MSUB Series

サイズ：1, 3, 7, 20

RoHS



型式表示方法

接続ポート位置

無記号	ボディ側面
E	軸方向

オートスイッチユニット付は、ボディ側面のみとなります。

オートスイッチユニット無 25A - M SUB 20 - 90 S

オートスイッチユニット付 25A - M D SUB 20 - 90 S - T79 L

二次電池対応シリーズ

オートスイッチユニット付
(磁石内蔵)

呼び(トルク)

1	MSUB 1
3	MSUB 3
7	MSUB 7
20	MSUB20

揺動角度

適用	記号	揺動角度
シングル ベーン	90	90°
	180	180°
ダブル ベーン	90	90°

揺動角度の調整範囲

シングルベーン：両側終端共各±5°

ダブルベーン：両側終端共各±2.5°

ベーン形式

S	シングルベーン
D	ダブルベーン

オートスイッチの取付数

S	※1ヶ付
無記号	※※2ヶ付

※1ヶ付は、右勝手のオートスイッチが同梱されます。

※※2ヶ付は、右勝手・左勝手のオートスイッチが各1ヶ同梱されます。

リード線取出し方法・長さ

無記号	グロメット・リード線 0.5m
L	グロメット・リード線 3m

オートスイッチ

無記号 オートスイッチなし(磁石内蔵)

※適用オートスイッチ品番はP.319よりご選定ください。

※25Aの仕様、外形寸法図は標準品と同一です。
※深溝玉軸受の一部に亜鉛を含有しています。

詳細はWEBカタログ参照

ロータリテーブル/ラックピニオンタイプ

25A-MSQ Series

サイズ：10, 20, 30, 50



型式表示方法

25A-MSQ ① ② - M9BW ③ ④ ⑤ - ⑥

二次電池対応シリーズ

① サイズ

10
20
30
50

② クッションタイプ

A	クッションパット
D	ダンパ
R	内部アブソーバ

③ オートスイッチ

無記号	オートスイッチなし(磁石内蔵)
-----	-----------------

※適用オートスイッチ品番はP.319よりご選定ください。

④ オートスイッチの追記号

無記号	2ヶ付
s	1ヶ付
n	nヶ付

⑤ ポートの種類

端面ポートの種類	サイズ
無記号	M5
無記号	Rc1/8
-XF	G1/8
-XN	NPT1/8
-XT	NPTF1/8

10, 20
30, 50

⑥ オーダーメイド仕様

無記号	なし
A	互換テーブル・互換プレート付
B	互換テーブル付
C	互換プレート付

※外形寸法、形状が標準品と異なる箇所があります。詳細はP.175をご参照ください。その他の仕様は標準品と同一です。

※深溝玉軸受、シールワッシャの一部に亜鉛を含有しています。

詳細はWEBカタログ参照

25A-MSQ ① ② - M9BW ③ ④ ⑤ - ⑥ - X251

二次電池対応シリーズ

・バキュームポート付

① サイズ

10
20
30
50

② クッションタイプ

A	クッションパット
D	ダンパ
R	内部アブソーバ

③ オートスイッチ

無記号	オートスイッチなし(磁石内蔵)
-----	-----------------

※適用オートスイッチ品番はP.319よりご選定ください。

④ オートスイッチの追記号

無記号	2ヶ付
s	1ヶ付
n	nヶ付

⑤ ポートの種類

端面ポートの種類	サイズ
無記号	M5
無記号	Rc1/8
-XF	G1/8
-XN	NPT1/8
-XT	NPTF1/8

10, 20
30, 50

⑥ オーダーメイド仕様

無記号	なし
B	互換テーブル付

※外形寸法、形状が標準品と異なる箇所があります。詳細はP.175をご参照ください。その他の仕様は標準品と同一です。

※深溝玉軸受、シールワッシャの一部に亜鉛を含有しています。

詳細はWEBカタログ参照

25A-用 ショックアブソーバ(内部アブソーバ)/部品品番

サイズ	品番
10	25A-RBA0805-X692
20	25A-RBA1006-X692
30	25A-RBA1411-X692
50	25A-RBA1411-X692

※25A-MSQ-X251も同様な部品品番になります。

25A-MSQ Series

外形寸法図

基本形 25A-MSQ□A

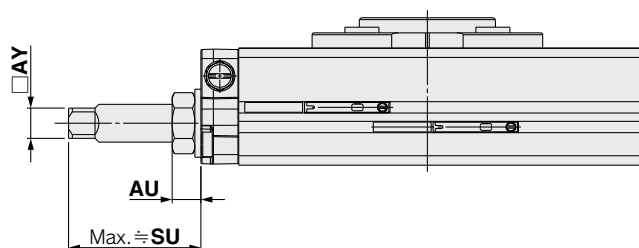

(mm)

サイズ	AU	AY	FU	HU	SU
10	6.5	6	32	18	24
20	7.5	8	36	26	34
30	7.5	8	34	24	32
50	10	10	54	34	45.5

※上記以外の寸法は標準品と同一です。

詳細はWEBカタログ参照

バキュームポート付 25A-MSQ□A-X251

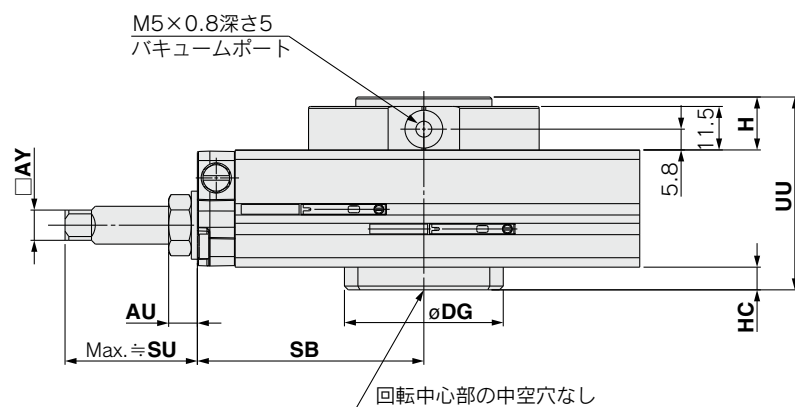

(mm)

サイズ	AU	AY	DG	FU	H	HC	HU	SB	SU	UU
10	6.5	6	35h9	32	14.2	5	18	47.2	24	48.7
20	7.5	8	42h9	36	14	6	26	59.9	34	51
30	7.5	8	48h9	34	14	6	24	65.3	32	58
50	10	10	54h9	54	14	7	34	77.7	45.5	64

※上記以外の寸法は標準品と同一です。

※バキュームポート付には回転中心部の中空穴はありません。

詳細はWEBカタログ参照

ダンパ 25A-MSQ□D

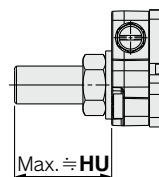

内部アブソーバ 25A-MSQ□R

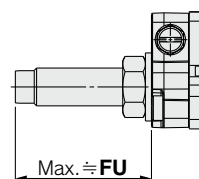

ダンパ 25A-MSQ□D-X251

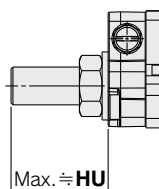

内部アブソーバ 25A-MSQ□R-X251

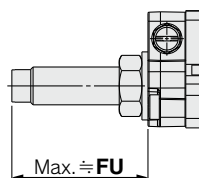

1 互換テーブル・プレート付

-A, -B, -C

適用ロータリテーブル

型式	オーダーメイド仕様			備考
	互換テーブル・プレート付	互換テーブル付	互換プレート付	
25A-MSQ	○	○	○	
25A-MSQ□-B-X251	—	○	—	

型式表示方法

標準型式表示方法を表示

A

オーダーメイド仕様

A	互換テーブル・プレート付
B	互換テーブル付
C	互換プレート付

※互換テーブル単品、互換プレート単品は別途手配可能です。詳細につきましては下記をご参照ください。
※互換テーブル、互換プレートの出荷は組付出荷となります。

互換部品ユニット品番

互換Aユニット(互換テーブル・プレート付)

サイズ	品番	内訳
		部品名(数量)
10	P891010-53	・互換テーブル(1) ・平行ピン(1)
20	P891020-53	・六角穴付ボルト(4)
30	P891030-53	・互換プレート(1)
50	P891040-53	・精密機器用十字穴付小ねじ(2)

互換Bユニット(互換テーブル付)

サイズ	品番	内訳
		部品名(数量)
10	P891010-54	・互換テーブル(1)
20	P891020-54	・平行ピン(1)
30	P891030-54	・六角穴付ボルト(4)
50	P891040-54	

互換Cユニット(互換プレート付)

サイズ	品番	内訳
		部品名(数量)
10	P891010-55	
20	P891020-55	・互換プレート(1)
30	P891030-55	・精密機器用十字穴付小ねじ(2)
50	P891040-55	

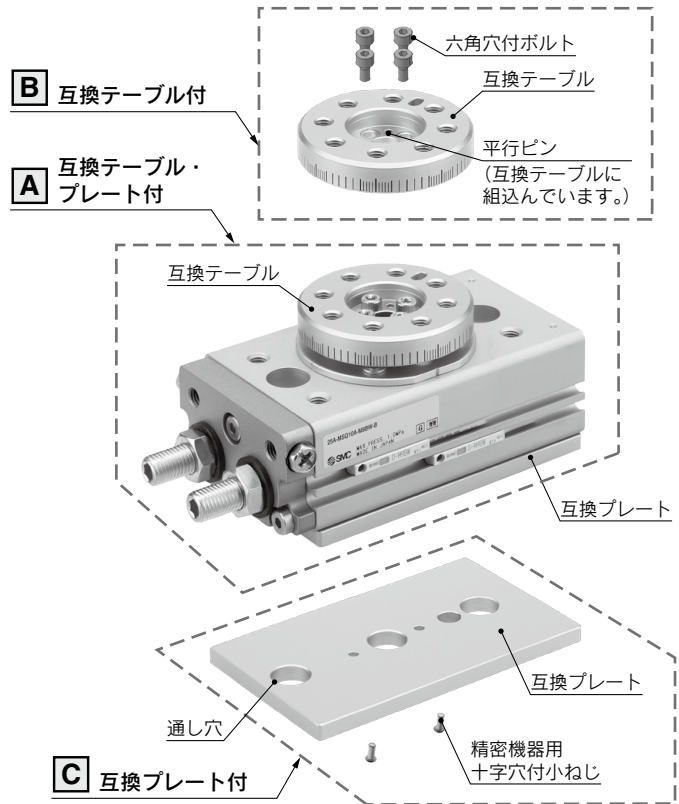

※製品の位置決めには、互換プレートに空いている通し穴ではなく本体のノックピン穴を使用してください。

外形寸法：25A-MSQ外形寸法は標準品と同一です。
バキュームポート付25A-MSQ□-B-X251につきましては下記をご参照ください。

※互換部品単品の締付トルクはホームページWEBカタログをご参照ください。

外形寸法図

※互換テーブル取付図です。下記以外の寸法は、基本形と同一です。詳細はホームページWEBカタログをご参照ください。

バキュームポート付/互換テーブル付 25A-MSQ□A-B-X251

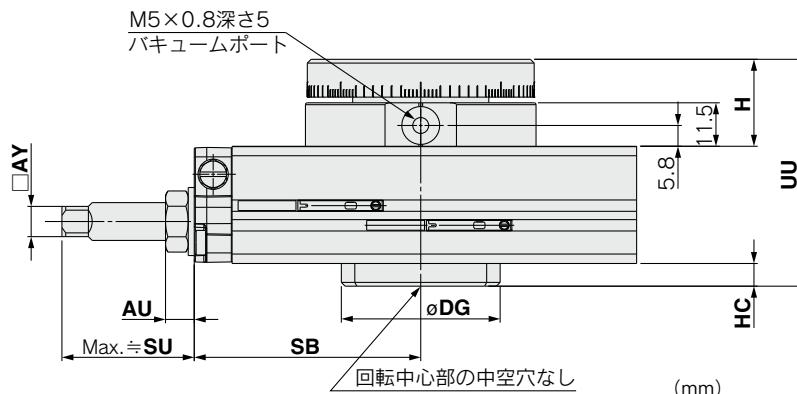

サイズ	AU	AY	DG	FU	H	HC	HU	SB	SU	UU
10	6.5	6	35h9	32	21	5	18	47.2	24	55.7
20	7.5	8	42h9	36	23	6	26	59.9	34	60
30	7.5	8	48h9	34	23	6	24	65.3	32	67
50	10	10	54h9	54	26	7	34	77.7	45.5	75.5

※上記以外の寸法は標準品と同一です。
※バキュームポート付には回転中心部の中空穴はありません。

ダンパ 25A-MSQ□D-B-X251

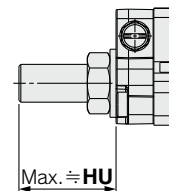

内部アブソーバ 25A-MSQ□R-B-X251

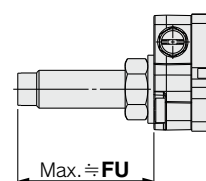

ロータリテーブル／ラックピニオンタイプ

25A-MSQ Series

サイズ：10, 20, 30, 50, 70, 100, 200 RoHS

型式表示方法

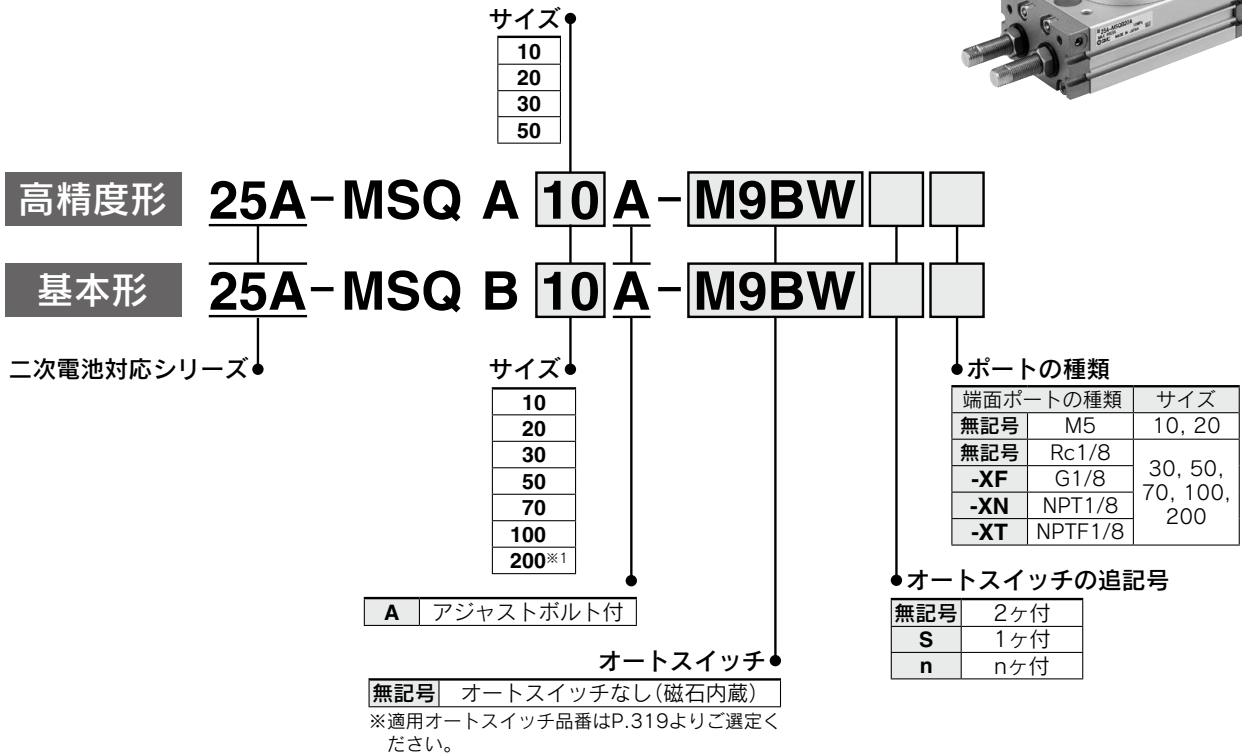
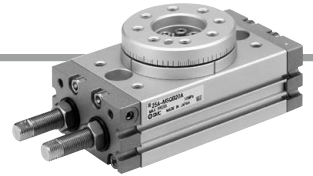

※深溝玉軸受、シールワッシャの一部に亜鉛を含有しています。
 ※側面ポートは使用できません。
 ※1 サイズ200は受注生産となります。

※外形寸法、形状が標準品と異なる箇所があります。
 詳細はP.178をご参照ください。その他の仕様は標準品と同一です。

詳細はWEBカタログ参照

バキュームポート付

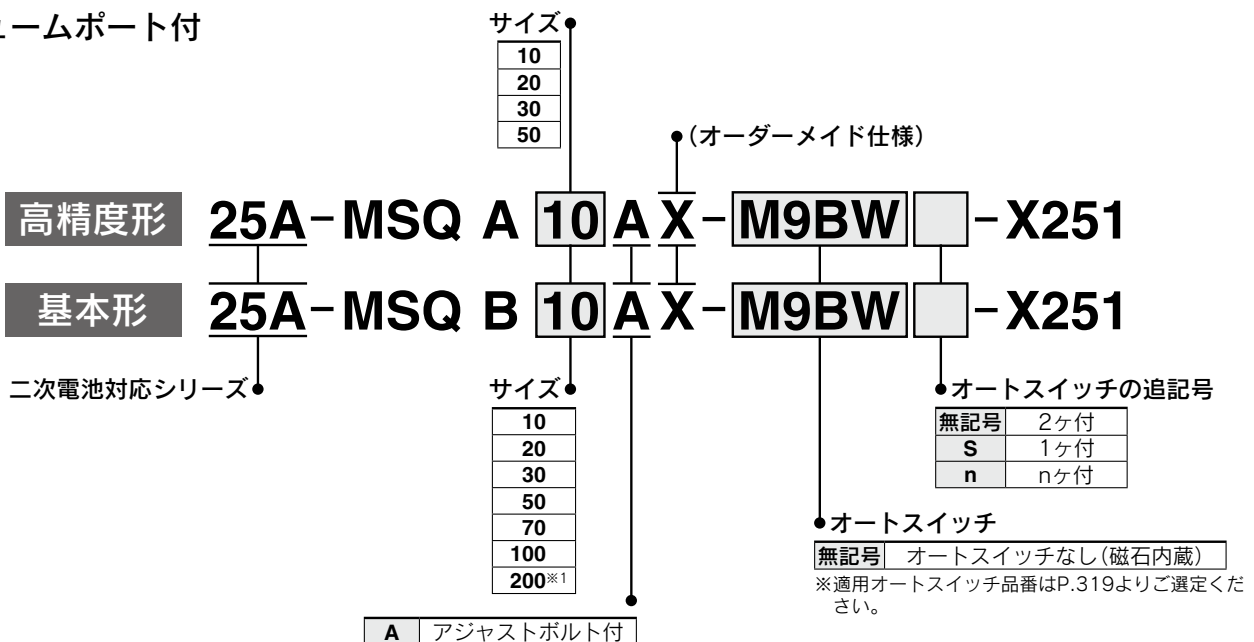

※深溝玉軸受、シールワッシャの一部に亜鉛を含有しています。
 ※側面ポートは使用できません。
 ※1 サイズ200は受注生産となります。

※外形寸法、形状が標準品と異なる箇所があります。
 詳細はP.178をご参照ください。その他の仕様は標準品と同一です。

詳細はWEBカタログ参照

外形寸法図

25A-MSQB□A

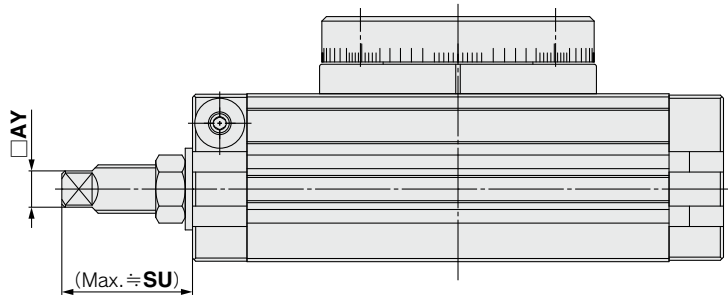

(mm)

サイズ	AY	SU
10	6	23.7
20	8	33
30	8	33
50	10	42.9
70	16	44.2
100	16	44.3
200	21	52.2

※上記以外の寸法は標準品と同一です。

詳細はWEBカタログ参照

25A-MSQB□AX-X251

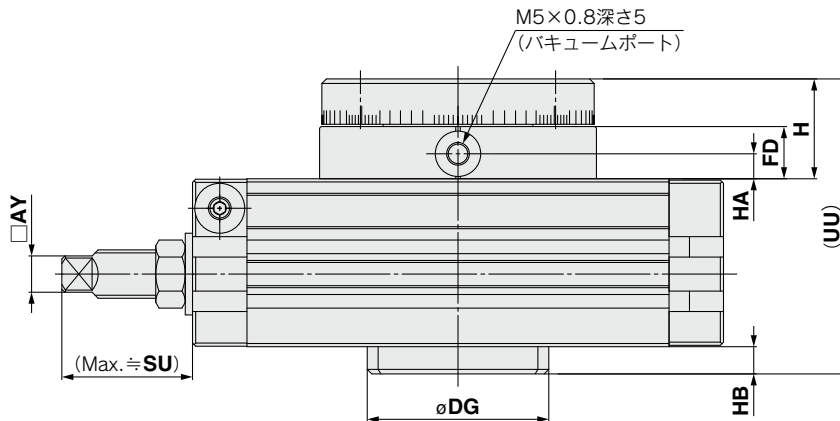

(mm)

サイズ	AY	DG	FD	H	HA	HB	SU	UU
10	6	35h9	11.5	20	5.5	5	23.7	59
20	8	40h9	11.5	22	5.5	6	33	65
30	8	48h9	11.5	22	5.5	6	33	68
50	10	54h9	11.5	24	5.5	7	42.9	77
70	16	50h9	12	25	6	7	44.2	85
100	16	52h9	12	27	6	7	44.3	93
200	21	64h9	15	32	7.5	8	52.2	114

※バキュームポート付には回転中心部の中空穴はありません。

※上記以外の寸法は標準品と同一です。

詳細はWEBカタログ参照

3ポジションロータリテーブル

25A-MSZ Series

サイズ：10, 20, 30, 50

RoHS

型式表示方法

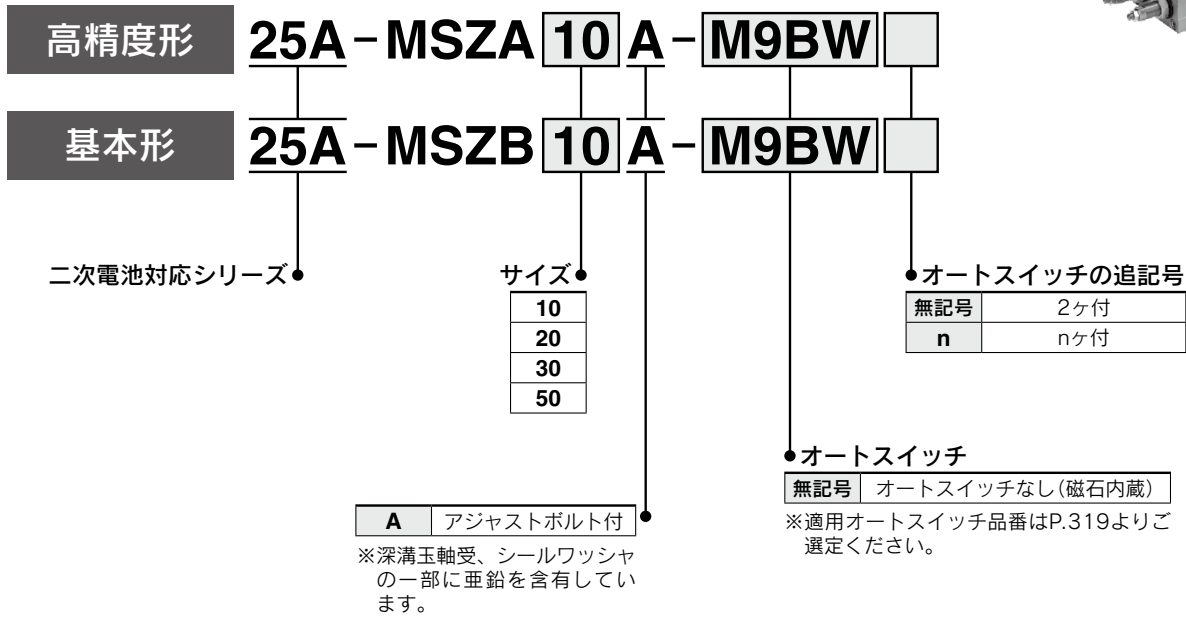
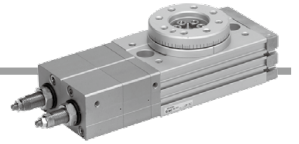

※25A-の仕様、外形寸法図は標準品と同一です。

詳細はWEBカタログ参照

平行開閉形エアチャック／コンパクトタイプ

25A-JMHZ2 Series

RoHS

平行開閉形エアチャック／コンパクトタイプ・横取付面位置決めピン付

25A-JMHZ2-X6900 (A, B) (オーダーメイド)

平行開閉形エアチャック／コンパクトタイプ・オートスイッチ横方向取付

25A-JMHZ2-X7460(オーダーメイド)

ø8, ø12, ø16, ø20

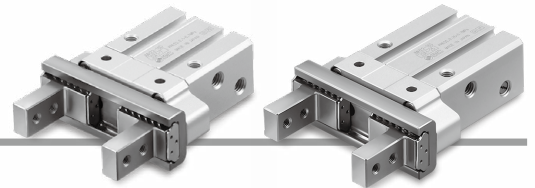

型式表示方法

シリンダ内径

ø8~ø20 **25A-JMHZ2-16D** - **M9BW**

二次電池対応シリーズ

① ② ③ ④ ⑤ ⑥

- ①フィンガ数

2	2爪
---	----
- ②シリンダ内径

8	8mm
12	12mm
16	16mm
20	20mm
- ③作動方式

D	複動形
---	-----
- ④フィンガオプション

無記号	標準タイプ
1	側面タップ取付方式
2	開閉方向通し穴方式
- ⑤オートスイッチ

無記号	オートスイッチなし (磁石内蔵)
-----	---------------------

 ※適用オートスイッチ品番は P.320よりご選定ください。
- ⑥オートスイッチ追記号

無記号	2ヶ付
S	1ヶ付
n	nヶ付

※25A-の仕様、外形寸法図は標準品と同一です。詳細はWEBカタログ参照

シリンダ内径

ø8~ø20 オーダーメイド **25A-JMHZ2-16D** - **M9BW** - **X6900A**

二次電池対応シリーズ

① ② ③ ④ ⑤ ⑥ ⑦

横取付面位置決めピン付

- ①フィンガ数

2	2爪
---	----
- ②シリンダ内径

8	8mm
12	12mm
16	16mm
20	20mm
- ③作動方式

D	複動形
---	-----
- ④フィンガオプション

無記号	標準タイプ
1	側面タップ取付方式
2	開閉方向通し穴方式
- ⑤オートスイッチ

無記号	オートスイッチなし (磁石内蔵)
-----	---------------------

 ※適用オートスイッチ品番は P.320よりご選定ください。
- ⑥オートスイッチ追記号

無記号	2ヶ付
S	1ヶ付
n	nヶ付
- ⑦ピン飛び出し方向

A	横取付面A ポート面 位置決めピン
B	横取付面B 位置決めピン ポート面

※25A-の仕様、外形寸法図は個別オーダーメイドJMHZ2-X6900(A, B)と同一です。詳細はWEBカタログ参照

シリンダ内径

ø8~ø20 オーダーメイド **25A-JMHZ2-16D** - **M9BW** - **X7460**

二次電池対応シリーズ

① ② ③ ④ ⑤ ⑥

オートスイッチ横方向取付

- ①フィンガ数

2	2爪
---	----
- ②シリンダ内径

8	8mm
12	12mm
16	16mm
20	20mm
- ③作動方式

D	複動形
---	-----
- ④フィンガオプション

無記号	標準タイプ
1	側面タップ取付方式
2	開閉方向通し穴方式
- ⑤オートスイッチ

無記号	オートスイッチなし (磁石内蔵)
-----	---------------------

 ※適用オートスイッチ品番は P.320よりご選定ください。
- ⑥オートスイッチ追記号

無記号	2ヶ付
S	1ヶ付

※25A-の仕様、外形寸法図は個別オーダーメイドJMHZ2-X7460と同一です。詳細はWEBカタログ参照

平行開閉形エアチャック／標準タイプ

25A-MHZ2 Series

ø10, ø16, ø20, ø25, ø32, ø40

RoHS

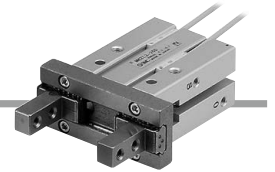

型式表示方法

シリンダ内径

ø16~ø25 **25A-MHZ2-16 D** **M9BW**

二次電池対応シリーズ

フィンガ数
2 2爪

シリンダ内径

10	10mm
16	16mm
20	20mm
25	25mm

作動方式
D 複動形

オートスイッチ

無記号	オートスイッチなし (磁石内蔵)
-----	------------------

※適用オートスイッチ品番は P.320よりご選定ください。

オートスイッチ追記号

無記号	2ヶ付
S	1ヶ付
n	nヶ付

フィンガポジション・オプション

標準タイプ [MHQG2互換タイプ]	ナロータイプ [MHQ2互換タイプ]
無記号：基本形	N：基本形
1：側面タップ取付方式	N1：側面タップ取付方式
2：開閉方向通し穴方式	N2：開閉方向通し穴方式
3：フラット形フィンガ方式 フラット形フィンガには標準タイプ、ナロータイプの区別はありません。	

シリンダ内径

ø32, ø40 **25A-MHZ2-32 D** **M9BW**

二次電池対応シリーズ

フィンガ数
2 2爪

シリンダ内径

32	32mm
40	40mm

作動方式
D 複動形

オートスイッチ

無記号	オートスイッチなし (磁石内蔵)
-----	------------------

※適用オートスイッチ品番は P.320よりご選定ください。

オートスイッチ追記号

無記号	2ヶ付
S	1ヶ付
n	nヶ付

フィンガオプション

[標準タイプ]

無記号：基本形 1：側面タップ取付方式 2：開閉方向通し穴方式 3：フラット形フィンガ方式

※25Aの仕様、外形寸法図は標準品と同一です。

詳細はWEBカタログ参照

平行開閉形エアチャック／ロングストローク

25A-MHZL2 Series

RoHS

ø10, ø16, ø20, ø25

型式表示方法

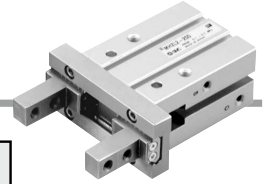

25A - MHZL2 - 16 D **- M9BW**

二次電池対応シリーズ

フィンガ数

2	2爪
---	----

シリンダ内径

記号	シリンダ内径 (mm)
10	10mm
16	16mm
20	20mm
25	25mm

作動方式

D	複動形
---	-----

フィンガオプション

無記号：基本形 

1：側面タップ取付方式 

2：開閉方向通し穴方式 

3：フラット形フィンガ方式 

オートスイッチ追記号

無記号	2ヶ付
S	1ヶ付
n	nヶ付

オートスイッチ

無記号	オートスイッチなし(磁石内蔵)
-----	-----------------

 ※適用オートスイッチ品番はP.320よりご選
 定ください。

※25Aの仕様、外形寸法図は標準品と同一です。

詳細はWEBカタログ参照

平行開閉形エアチャック／ダストカバー付

25A-MHZJ2 Series

RoHS

25A-MHZJ2-X6100 (オーダーメイド)

平行開閉形エアチャック／ロングストローク・ダストカバー付

25A-MHZZ2-X5955 (オーダーメイド)

型式表示方法



ダストカバー付

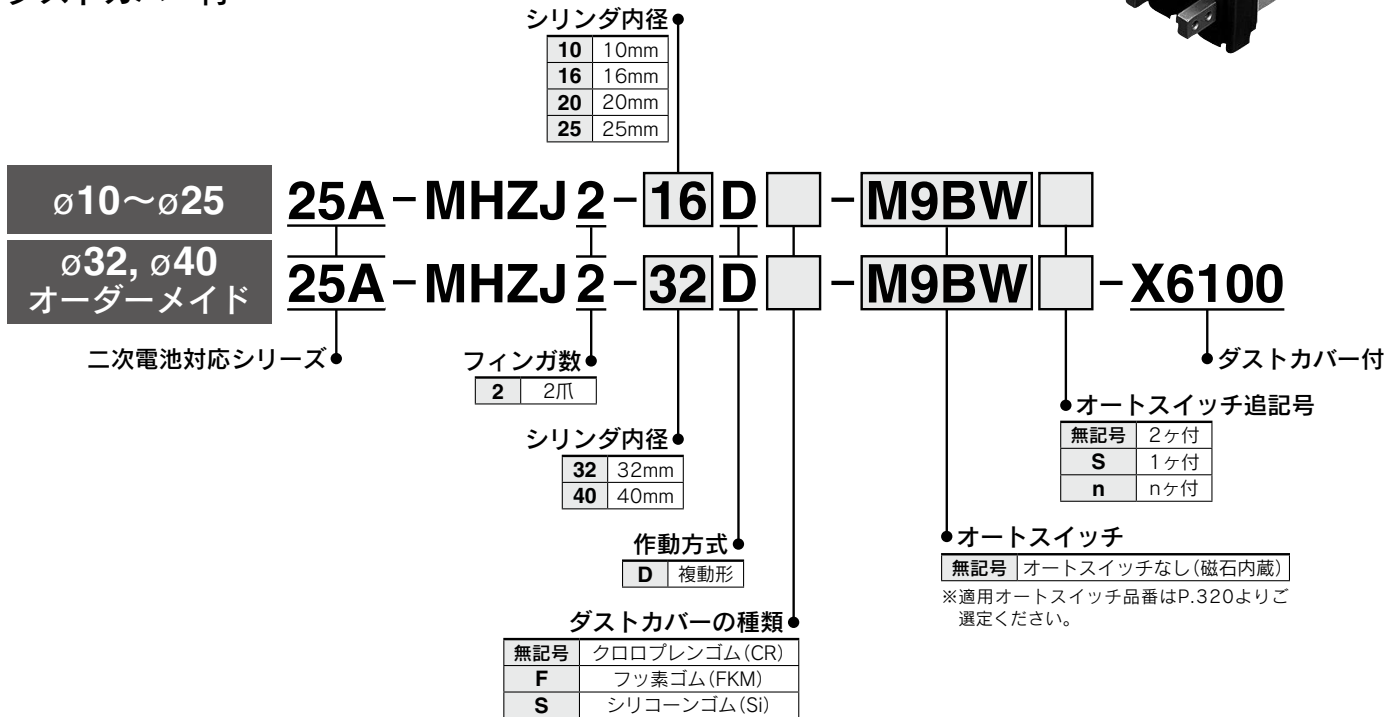

※ $\phi 10 \sim \phi 25$ の25A-の仕様、外形寸法図は標準品と同一です。

詳細はWEBカタログ参照

※ $\phi 32, \phi 40$ の25A-の仕様、外形寸法図は個別オーダーメイドMHZZ2-X6100と同一です。

詳細はWEBカタログ参照

ロングストローク・ダストカバー付(オーダーメイド)

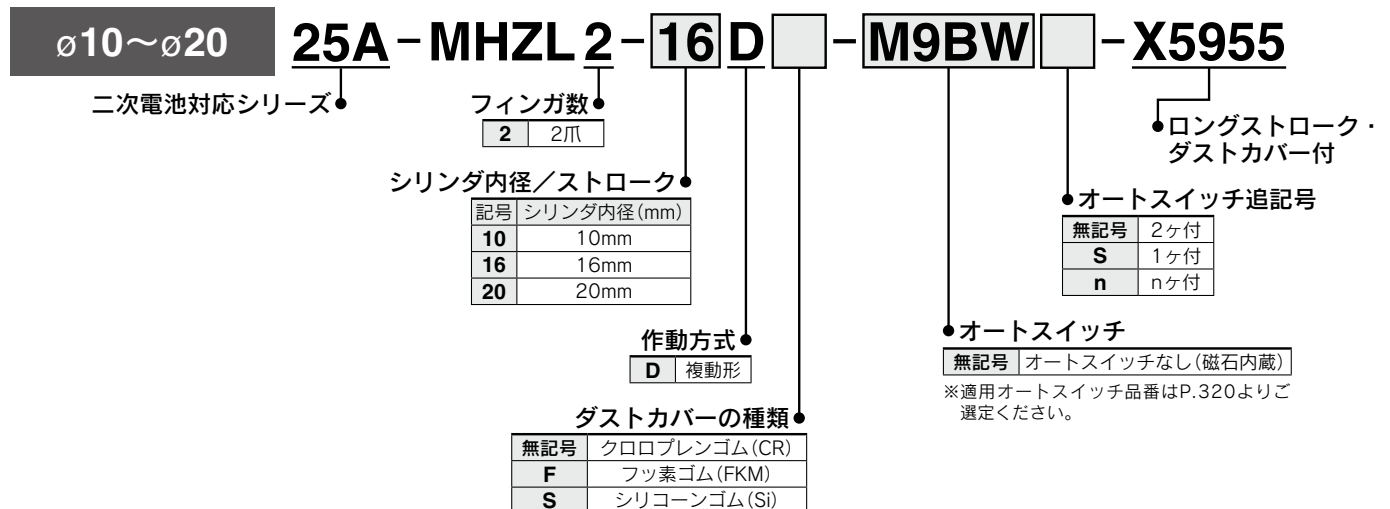

※25A-の仕様、外形寸法図は個別オーダーメイドMHZZ2-X6110と同一です。

詳細はWEBカタログ参照

薄形エアチャック

25A-MHF2 Series



ø8, ø12, ø16, ø20, ø25, ø32

型式表示方法



25A-MHF2-12 **D** - **M9BW**

フィンガ数

2	2爪
---	----

 ●二次電池対応シリーズ

シリンダ内径(mm)

8	8
12	12
16	16
20	20
25	25
32	32

ポートねじの種類

記号	種類	シリンダ内径
無記号	Mねじ	ø8~ø25
	Rc	
TN	NPT	ø32
TF	G	

作動方式

D	複動形
---	-----

ストローク

無記号	ストローク
1	ショートストローク
2	ミドルストローク
3	ロングストローク

●オートスイッチ追記号

無記号	2ヶ付
S	1ヶ付
n	nヶ付

●オートスイッチ種類

無記号 オートスイッチなし(磁石内蔵)
 ※適用オートスイッチ品番はP.321よりご選定ください。

●ボディオプション

無記号：軸方向配管形 <p style="text-align: center;">ポート</p>	R：側面配管形 <p style="text-align: center;">ポート</p>
--	---

※25A-の仕様、外形寸法図は標準品と同一です。

詳細はWEBカタログ参照

平行開閉形エアチャック／幅広タイプ

25A-MHL2 Series

ø10, ø16, ø20, ø25, ø32, ø40

RoHS

型式表示方法

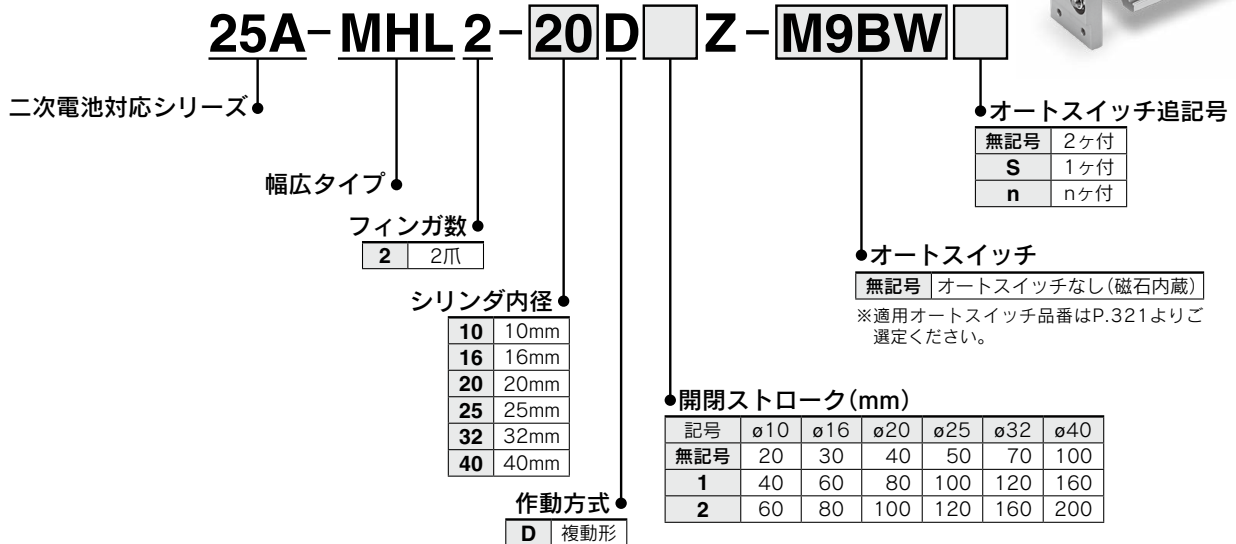
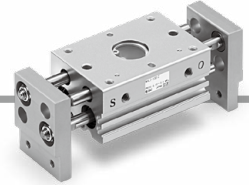

※25A-の仕様、外形寸法図は標準品と同一です。

詳細はWEBカタログ参照

型式表示方法

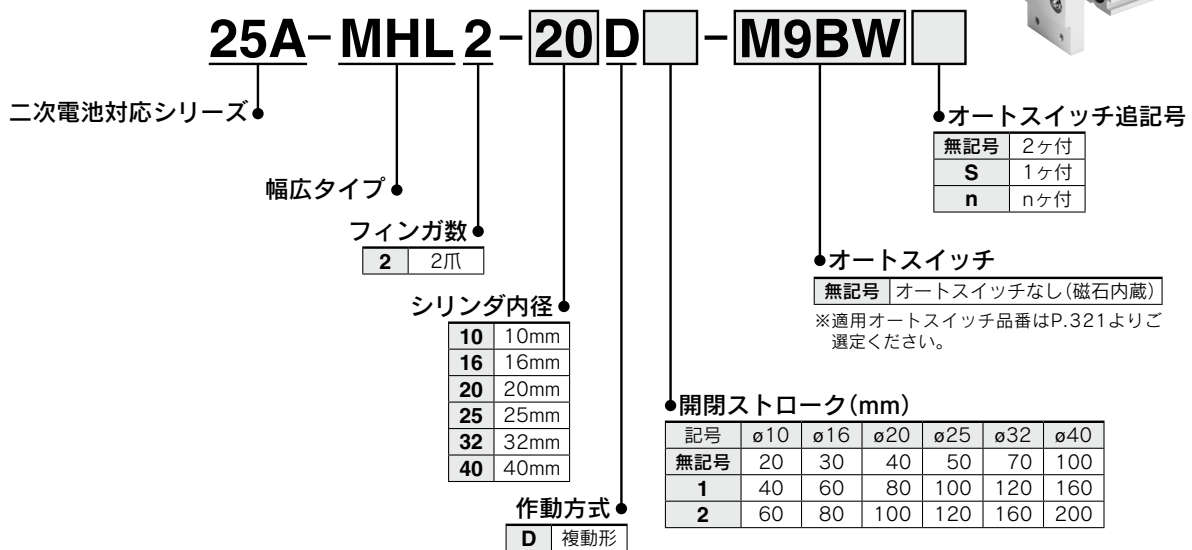

※25A-の仕様、外形寸法図は標準品と同一です。

詳細はWEBカタログ参照

平行開閉形エアチャック

25A-MHS□ Series

ø16, ø20, ø25, ø32

RoHS

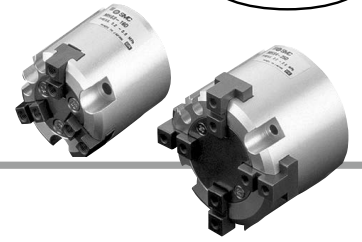

型式表示方法

25A - MHS 3 - 20D - M9BW □

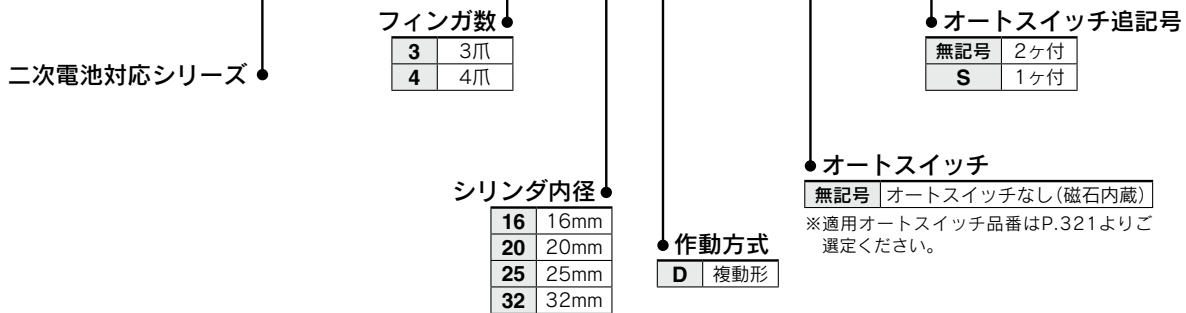

※25A-の仕様、外形寸法図は標準品と同一です。

詳細はWEBカタログ参照

平行開閉形エアチャック／3爪:ダストカバー付

25A-MHSJ3 Series

ø16, ø20, ø25, ø32

RoHS



型式表示方法

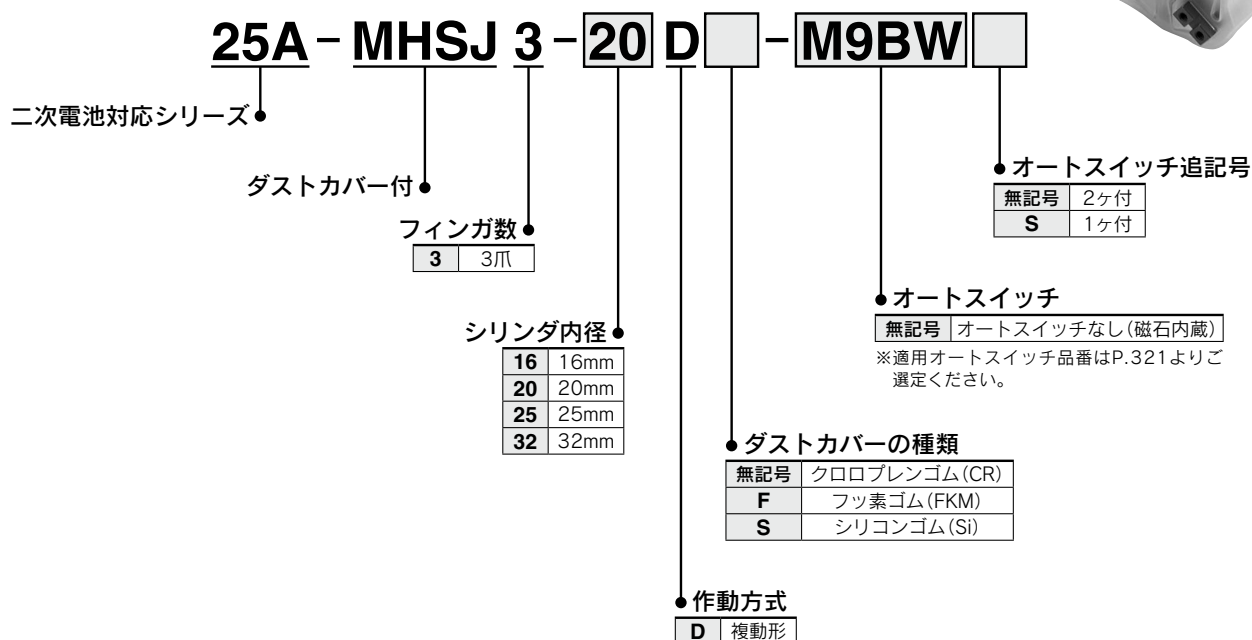

※25A-の仕様、外形寸法図は標準品と同一です。

詳細はWEBカタログ参照

180°開閉形カム式エアチャック

25A-MHY2 Series

ø10, ø16, ø20, ø25

RoHS



型式表示方法

25A - MHY 2 - 16 D 2 - M9BW

●二次電池対応
シリーズ

フィンガ数
2 2爪

シリンダ内径

10	10mm
16	16mm
20	20mm
25	25mm

作動方式
D 複動

●オートスイッチ追記号

無記号	2ヶ付
S	1ヶ付
n	nヶ付

●オートスイッチの種類

無記号 オートスイッチなし(磁石内蔵)

※適用オートスイッチ品番はP.321よりご
選定ください。

●フィンガオプション

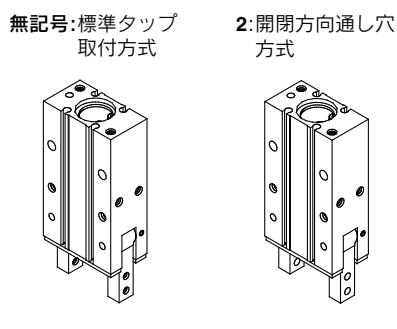

※25A-の仕様、外形寸法図は標準品と同一です。

詳細はWEBカタログ参照

180° 開閉形ギヤ式エアチャック

25A-MHW2 Series

ø20, ø25, ø32, ø40, ø50

RoHS



型式表示方法

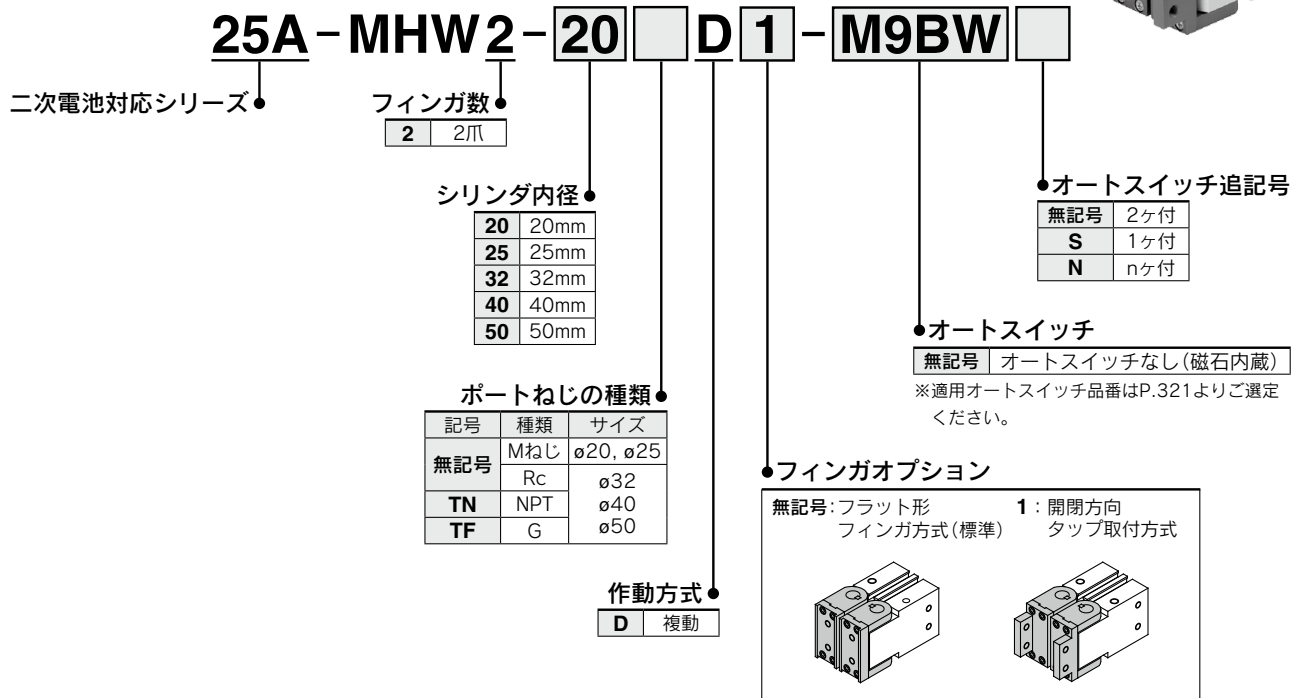

注1) ベアリング、平行キーは材質の変更や表面処理はしていません。
 注2) フィンガ全閉時は金属同士が当たるため、発塵する可能性があります。

※25A-の仕様、外形寸法図は標準品と同一です。

詳細はWEBカタログ参照

25A-ZK2□A Series

単体 エジェクタ+バルブ付き +省エネ機能なし

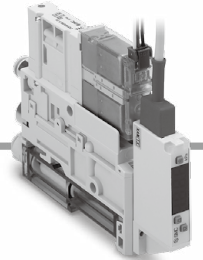

型式表示方法

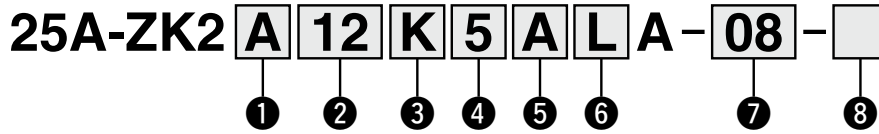

1 ボディ/排気形式

記号	ボディ	排気方法
A	単体	サイレンサ排気注1) / サイレンサ排気
B		ポート排気 / ポート排気
G		高消音サイレンサ排気 / 高消音サイレンサ排気

注1) ②が「12・15」の場合、排気口付

4 定格電圧(供給弁・破壊弁)

記号	電圧
5	DC24V
6	DC12V

5 真空用圧カスイッチ/圧カセンサ

記号	種類	圧力範囲 [kPa]	仕様		
			NPN	PNP	2出力 単位切換機能付注4)
A	真空用圧カスイッチ	0~-101	●	—	●
B			●	—	なし(SI単位固定)
C			—	●	●
D		-100~100	—	●	なし(SI単位固定)
E			●	—	●
F			●	—	なし(SI単位固定)
H	—	●	●		
J	—	●	なし(SI単位固定)		
P	圧カセンサ	0~-101	アナログ出力1~5V		
T	圧カセンサ	-100~100			
N	真空用圧カスイッチ/圧カセンサなし				

注4) 単位切換機能付は新計量法により日本国内では使用できません。単位切換機能がない仕様はkPa固定。

7 真空(V)ポート

記号	真空(V)ポート
06	φ6
08	φ8

マニホールドタイプは特注となります。

2 ノズル呼び径

記号	ノズル呼び径
07	φ0.7
10	φ1.0
12	φ1.2
15	φ1.5

注2) ノズル径ごとの標準供給圧力は標準品と同一です。詳細はWEBカタログ参照

3 供給弁・破壊弁組合せ

記号	供給弁		破壊弁
	N.C.	自己保持	N.C.
K	●	—	●
J	●	—	—
R	—	●注3)	●

注3) 20ms以上の通電で真空発生状態を維持し、破壊弁に通電で真空停止します。

6 コネクタ仕様(供給弁・破壊弁/真空用圧カスイッチ)

記号	供給弁・破壊弁用 300mm (コネクタAss'y) 注5)	真空用圧カ スイッチ用 2m (コネクタ付リード線)	圧カセンサAss'y 3m (リード線一体)	備考
L	●	●	●	⑤が「N」の場合、 選択できません
L1	なし	●	●	
L2	●	なし	なし	⑤が「P・T」の場合、 選択できません
L3	なし	なし	なし	

注5) 300mm以外はL1、L3を選択し、P.194記載のコネクタAss'yを別途手配してください。

8 オプション注6) (機能・用途の詳細はP.195をご参照ください。)

記号	内容	備考
無記号	オプションなし	—
B	単体取付用 ブラケット (ボルト・ナット)同梱	—
D	個別破壊圧力供給 (PD)ポート付(M3)注7)	③が「J」の場合、 選択できません
E	ドライバ操作型 ロングロックナット	③が「J」の場合、 選択できません。 複数選択が可能な 組合せは「JK」のみ
J	破壊流量 調整 ニードル	③が「J」の場合、 選択できません。 複数選択が可能な 組合せは「JK」のみ
K	ドライバ操作型 破壊流量調整 ニードル	③が「J」の場合、 選択できません。 複数選択が可能な 組合せは「JK」のみ
W	排気干渉防止弁付	③が「J」の場合、 真空配管途中に破壊 弁や大気導入弁を 設置してください

注6) オプションを複数選択される場合、記号はアルファベット順に表記してください。(例-BJ)
注7) 外径φ6.2以下のワンタッチ管継手、バープ継手で配管可能。

※25A-の仕様、外形寸法図は標準品と同一です。

詳細はWEBカタログ参照

25A-ZK2□A Series

単体 エジェクタ+バルブ付き+省エネ機能付き

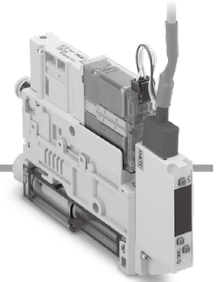

型式表示方法

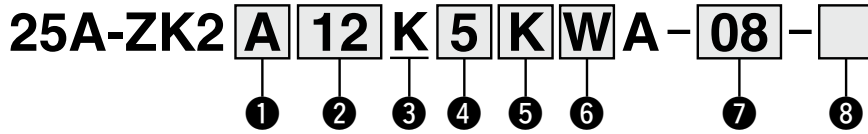

① ボディ/排気形式

記号	ボディ	排気方法
A	単体	サイレンサ排気注1) / サイレンサ排気
B		ポート排気 / ポート排気
G		高消音サイレンサ排気 / 高消音サイレンサ排気

注1) ②が「12・15」の場合、排気口付

② ノズル呼び径

記号	ノズル呼び径
07	φ0.7
10	φ1.0
12	φ1.2
15	φ1.5

注2) ノズル径ごとの標準供給圧力は標準品と同一です。
詳細はWEBカタログ参照

③ 供給弁・破壊弁組合せ

記号	供給弁	破壊弁
	K	N.C.

④ 定格電圧(供給弁・破壊弁)

記号	電圧
5	DC24V
6	DC12V

⑤ 省エネ機能付真空用圧力スイッチ

記号	圧力範囲 [kPa]	仕様		
		NPN	PNP	単位切換機能付注3)
K	-100~100	●	—	●
Q		●	—	なし(SI単位固定)
R		—	●	●
S		—	●	なし(SI単位固定)

注3) 単位切換機能付は新計量法により日本国内では使用できません。
単位切換機能がない仕様はkPa固定。

⑥ コネクタ仕様

記号	省エネ機能付真空用圧力スイッチ用 2m(コネクタ付リード線)
W	●
L3	なし

⑦ 真空(V)ポート

記号	真空(V)ポート
06	φ6
08	φ8

⑧ オプション注4) (機能・用途の詳細はP.195をご参照ください。)

記号	内容	備考
無記号	オプションなし	—
B	単体取付用ブラケット (ボルト・ナット)同梱	—
D	個別破壊圧力供給(PD)ポート付(M3)注5)	—
E	ドライバ操作型 ロングロックナット	—
J	丸型ロックナット	複数選択が可能な組合せは「JK」のみ
K	ドライバ操作型 破壊流量調整ニードル	

注4) オプションを複数選択される場合、記号はアルファベット順に表記してください。(例-BJ)
注5) 外径φ6.2以下のワンタッチ管継手、パーブ継手で配管可能。

マニホールドタイプは特注となります。

※25A-の仕様、外形寸法図は標準品と同一です。

詳細はWEBカタログ参照

25A-ZK2□A Series

単体 エジェクタ+バルブなし+省エネ機能なし

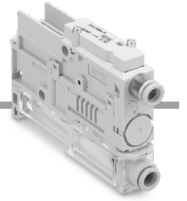

型式表示方法

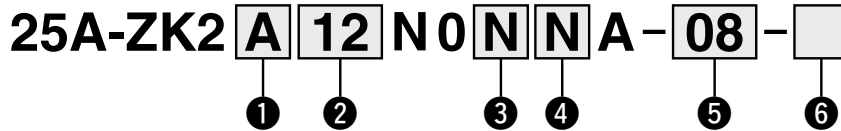

① ボディ/排気形式

記号	ボディ	排気方法
A	単体	サイレンサ排気 ^{注1)} サイレンサ排気
B		ポート排気 ポート排気
G		高消音サイレンサ排気 高消音サイレンサ排気

注1) ②が「12・15」の場合、排気口付

② ノズル呼び径

記号	ノズル呼び径
07	φ0.7
10	φ1.0
12	φ1.2
15	φ1.5

注2) ノズル径ごとの標準供給圧力は標準品と同一です。詳細はWEBカタログ参照

④ コネクタ仕様

記号	真空用圧力スイッチ用 2m (コネクタ付リード線)	圧力センサ Ass'y 3m (リード線一体)	備考
Y	●		③が「N」の場合、選択できません
Y1	なし		③が「P・T・N」の場合、選択できません
N	なし		③が「N」の場合

③ 真空用圧力スイッチ/圧力センサ

記号	種類	圧力範囲 [kPa]	仕様		
			NPN 2出力	PNP	単位切換機能付 ^{注3)}
A	真空用 圧力 スイッチ	0～-101	●	—	●
B			●	—	なし(SI単位固定)
C			—	●	●
D			—	●	なし(SI単位固定)
E		-100～100	●	—	●
F			●	—	なし(SI単位固定)
H			—	●	●
J			—	●	なし(SI単位固定)
P	圧力	0～-101	アナログ出力1～5V		
T	センサ	-100～100			
N	真空用圧力スイッチ/圧力センサなし				

注3) 単位切換機能付は新計量法により日本国内では使用できません。単位切換機能がない仕様はkPa固定。

⑤ 真空(V)ポート

記号	真空(V)ポート
06	φ6
08	φ8

⑥ オプション^{注4)} (機能・用途の詳細はP.195をご参照ください。)

記号	内容	備考
無記号	オプションなし	—
B	単体取付用ブラケット (ボルト・ナット)同梱 ブラケット	—
W	排気干渉防止弁 排気干渉防止弁	真空配管途中に破壊弁や大気導入弁を設置してください

注4) オプションを複数選択される場合、記号はアルファベット順に表記してください。(例-BW)

マニホールタイプは特注となります。

※25A-の仕様、外形寸法図は標準品と同一です。

詳細はWEBカタログ参照

単体用交換部品の型式表示

バルブAss'y

25A-ZK2-VA **A** **K** **5** **L** A-A

① ② ③ ④

① 適用システム

A	エジェクタシステム用
----------	------------

② バルブタイプ

K	供給弁：N.C./破壊弁：N.C.
R	供給弁：自己保持破壊弁運動/ 破壊弁：N.C.
J	供給弁：N.C./破壊弁：なし

③ 定格電圧

5	DC24V
6	DC12V

④ 配線仕様

L	個別配線：コネクタAss'y付 (リード線長さ300mm)
LO	個別配線：コネクタAss'yなし

省エネスイッチ用には25A-ZK2VAAK□LOA-Aを手配してください。

コネクタAss'y

ZK2-LV **W** □ - A

適用バルブタイプ

W	バルブタイプK/R
S	バルブタイプJ

リード線長さ

無記号	300mm
6	600mm
10	1000mm
20	2000mm
30	3000mm

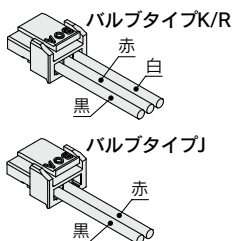

吸音材(1セット10ヶ入り)

ZK2-SE1-1-A

吸音材気孔径

1	300μm
----------	-------

真空ポートアダプタAss'y(ご注文は1ヶ単位となります)

ZK2-VA1S **8** - A

ワンタッチ管継手サイズ

6	φ6ワンタッチ管継手	ミリ
8	φ8ワンタッチ管継手	サイズ

フィルタエレメント(1セット10ヶ入り)

ZK2-FE1-3-A

フィルタろ過度

3	30μm
----------	------

ボディガスケット注(1セット10ヶ入り)

ZK2-BG5-**1**-A

適用仕様

1	チェック弁1枚仕様 (省エネ機能付真空用圧力スイッチおよび排気干渉防止弁付を除く全仕様)
2	チェック弁2枚仕様 (省エネ機能付真空用圧力スイッチおよび排気干渉防止弁付仕様)

注) ZK2-BG5-2-Aを取付ける場合、真空破壊を行わないとワークが離脱しない場合がありますのでご注意ください。

フィルタケース注)

ZK2-FC □ - A

●圧力スイッチ・センサ用ポートの有無

記号	圧力スイッチ・センサ用ポートの有無	フィルタケースの色
P	あり(圧力スイッチ・センサ：あり 仕様用)	スモーク
T	なし(圧力スイッチ・センサ：なし 仕様用)	透明

注) 真空ポートアダプタAss'yは含まれません。

真空用圧力スイッチAss'y(取付ねじ2本同梱)

25A-ZK2-ZS **E** **A** **M** **G** - A

① ② ③ ④

① 定格圧力範囲と機能

E	0~-101kPa	真空用圧力スイッチ	オープンコレクタ2出力
F	-100~100kPa	真空用圧力スイッチ	オープンコレクタ2出力
V	-100~100kPa	省エネ機能付真空用圧力スイッチ	オープンコレクタ1出力

② 出力仕様

A	NPN
B	PNP

③ 単位仕様

無記号	単位切換機能付き注1)
M	SI単位固定注2)

注1) 計量法により、日本国内で単位切換え機能付きを使用することはできません。

注2) 固定単位：kPa

④ コネクタ付リード線

無記号	なし
G	付き

①がE・Fの場合…真空用圧力スイッチ用コネクタ付リード線(長さ2m)
①がVの場合…省エネ機能付真空用圧力スイッチ専用コネクタ付リード線(長さ2m)

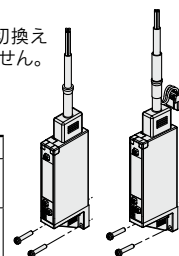

コネクタ付リード線

(スイッチとは個別に必要な場合、下記品番にて手配)

●真空用圧力スイッチ用コネクタ付リード線

ZS-39-5G

●省エネ機能付真空用圧力スイッチ専用コネクタ付リード線

ZK2-LW **A** 20-A

●出力仕様

A	NPNオープンコレクタ
B	PNPオープンコレクタ

圧力センサAss'y(取付ねじ2本同梱)

25A-ZK2-PS **1** - A

定格圧力範囲と仕様

1	0~-101kPa、出力1~5V 精度±2%F.S.
3	-100~100kPa、出力1~5V 精度±2%F.S.

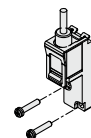

高消音サイレンサAss'y

ZK2-SC3-**4**-A

●適用ノズル径

4	ノズル径07、10用
6	ノズル径12、15用

高消音サイレンサ用吸音材(1セット5ヶ入り)

ZK2-SE4-6-A

リリースレバー(1セット10ヶ入り)

ZK2-RL1-A

ロックナット(1セット10ヶ入り)

25A-ZK2-LN1-A

25A-ZK2□A Series

オプション仕様の機能・用途説明

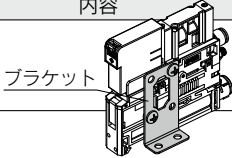
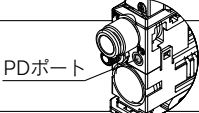
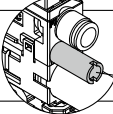
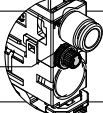
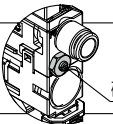
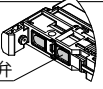
記号	内容		機能・用途
B	単体取付用ブラケット (ボルト・ナット)同梱	 <p>ブラケット</p>	<ul style="list-style-type: none"> 単体製品を縦に床面取付する場合。(ブラケットのみを手配する場合、品番：25A-ZK2-BK1-A(ボルトナット付属)となります。)
D	個別破壊圧力供給 (PD)ポート付(M3)	 <p>PDポート</p>	<ul style="list-style-type: none"> 真空破壊の供給圧力を個別に設定して使用する場合。
E	ドライバ操作型 ロングロックナット	 <p>ドライバ操作型 ロングロックナット</p>	<ul style="list-style-type: none"> ニードル操作が難しい場合に使用。
J	破壊流量 調整ニードル	 <p>ロックナット</p>	<ul style="list-style-type: none"> 標準の六角タイプより厚みがあり、手締めに適した形状。 排気ポート仕様の場合、丸型ロックナットは作業性が向上します。
K	ドライバ操作型	 <p>破壊流量調整ニードル</p>	<ul style="list-style-type: none"> 排気ポート仕様の場合、ドライバ操作型は微調整の作業性が向上します。
W	排気干渉 防止弁付	 <p>排気干渉防止弁</p>	<ul style="list-style-type: none"> エジェクタを個別に作動させた場合、停止中のVポートから排気が逆流する現象が起こるため、それを抑制します。

エジェクタシステム
薄型真空ユニット 省エネ機能付



25A-ZQ□A Series

単体品番

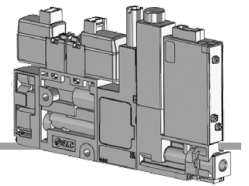

型式表示方法

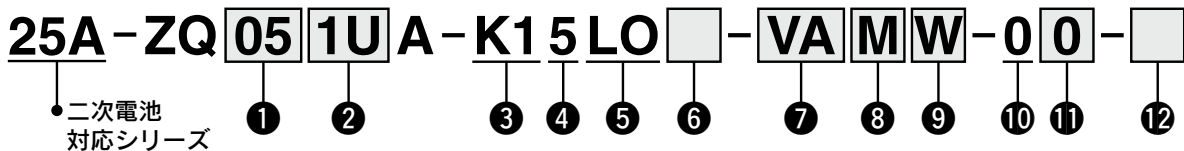

① ノズル呼び径

05	0.5
07	0.7
10	1.0

② ボディ型式

1U	単体用
3M	マニホールド用

③ 電磁弁組合せ

K1	供給弁(N.C.)、破壊弁(N.C.)
----	---------------------

④ 電磁弁定格電圧

5	DC24V
---	-------

⑤ リード線取出し方法

LO	L型プラグコネクタ(コネクタなし) ランプ・サージ電圧保護回路付
----	-------------------------------------

⑥ マニュアル

無記号	ノンロックプッシュ式
B	ロック式ドライバ操作形

⑦ 真空用圧カスイッチ(サクシヨンフィルタ^{注1)}付)

記号	圧力範囲 [kPa]	出力仕様
VA	-100~100	NPN1出力+省エネ機能
VB		PNP1出力+省エネ機能

注1) 本製品に使用しているサクシヨンフィルタは簡易的なものです。ダストの多い環境等で使用する場合、本製品のフィルタでは目詰まりが早くなるため、エアサクシヨンフィルタZFCシリーズ等の併用をご検討ください。

⑧ 単位仕様

無記号 ^{注2)}	単位切換機能付
M	SI単位固定(kPa)

注2) 新計量法により、日本国内で単位切換機能付を使用することはできません。(99年10月)

⑨ リード線仕様

無記号	コネクタ付リード線なし
W	省エネ機能付スイッチ専用 リード線(長さ2m)(同梱)

⑩ 継手(Vポート)

記号	適用チューブ外径
0	継手なし(M5×0.8)

⑪ 継手(Pポート)

記号	適用チューブ外径	対象仕様
無記号	ポートなし	マニホールド
0	継手なし(M5×0.8)	単体

⑫ オプション

	単体用ブラケット	
	単体仕様	マニホールド仕様
無記号	あり	なし
N	なし	選択不可

※25A-の仕様、外形寸法図は標準品と同一です。

詳細は[WEBカタログ](#)参照

エジェクタシステム

薄型真空ユニット 省エネ機能なし

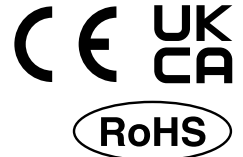

25A-ZQ□A Series

単体品番

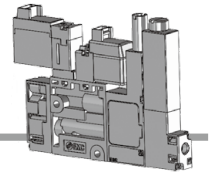

型式表示方法

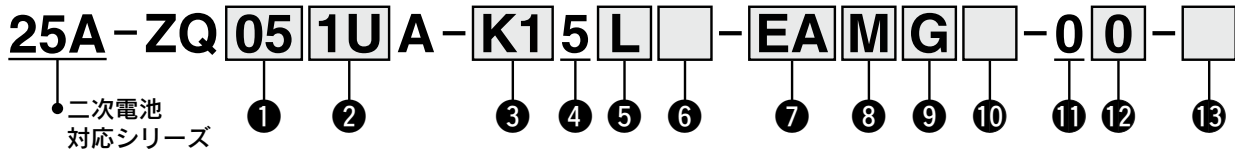

① ノズル呼び径

05	0.5
07	0.7
10	1.0

② ボディ型式

1U	単体用
3M	マニホールド用

③ 電磁弁組合せ

K1	供給弁 (N.C.)、破壊弁 (N.C.)
K2	供給弁 (N.O.)、破壊弁 (N.C.)
J1	供給弁 (N.C.)
J2	供給弁 (N.O.)
Q1 ^{注1)}	供給弁 (ラッチング)、破壊弁 (N.C.)
Q2 ^{注1)}	供給弁 (ラッチング)

注1) ラッチングはプラスコモン

④ 電磁弁定格電圧

5	DC24V
---	-------

⑤ リード線取出し方法

L	L型プラグコネクタ (リード線長さ0.3m) ランプ・サージ電圧保護回路付
LO	L型プラグコネクタ (コネクタなし) ランプ・サージ電圧保護回路付

⑥ マニュアル

無記号	ノンロックプッシュ式
	ラッチング： プッシュロック式ドライバ操作形
	ロック式ドライバ操作形
B ^{注2)}	ロック式ドライバ操作形

注2) ③が“Q1”時は破壊弁のマニュアルの選択になります。
③が“Q2”時選択不可

⑦ 真空用圧カスイッチ (サクシオンフィルタ^{注3)}付)

記号	圧力範囲 [kPa]	出力仕様
EA	0 ~ -100	NPN2出力
EB		PNP2出力
EC		NPN1出力+アナログ電圧
EE	-100 ~ 100	PNP1出力+アナログ電圧
FA		NPN2出力
FB		PNP2出力
FC		NPN1出力+アナログ電圧
FE	PNP1出力+アナログ電圧	
F ^{注4)}	サクシオンフィルタのみ	

注3) 本製品に使用しているサクシオンフィルタは簡易的なものです。ダストの多い環境等で使用する場合は、本製品のフィルタでは目詰まりが早くなるため、エアサクシオンフィルタZFCシリーズ等の併用をご検討ください。

注4) ⑧、⑨選択不要

⑧ 単位仕様

無記号 ^{注5)}	単位切換機能付
M	SI単位固定 (kPa)
P ^{注5)}	単位切換機能付 (初期値psi)

注5) 新計量法により、日本国内で単位切換機能付を使用することはできません。(99年10月)

⑨ リード線仕様

無記号	コネクタ付リード線なし
G	コネクタ付リード線 (長さ2m) (同梱)

⑩ チェック弁^{注6)}

無記号	なし
K ^{注7)}	チェック弁付

注6) チェック弁はマニホールドで使用時に排気部からの排気が真空ポート側に吹き出すのを抑制する機能がありますが、完全に封止するものではありません。ご使用に際しては実機にて十分検証を行ってください。また、完全に排気エアの吹出しを防止するには、単体仕様にて隣接するエジェクタの排気部が干渉しないように十分にスペースを空けて設置してください。

注7) ②が“1U”の場合は選択できません。なお、チェック弁付仕様では、真空停止時に吸着部が大気開放されません。③が“J1”、“J2”、“Q2”の場合は、真空破壊用回路を別途設置してください。

⑪ 継手 (Vポート)

記号	適用チューブ外径
0	継手なし (M5×0.8)

⑫ 継手 (Pポート)

記号	適用チューブ外径	対象仕様
無記号	ポートなし	マニホールド
0	継手なし (M5×0.8)	単体

⑬ オプション

単体用 (②: 1Uの場合)

記号	ブラケット Ass'y	電磁弁 変換コネクタ ^{注8)}
無記号	○	—
N	—	—
C	—	○
D	○	○

マニホールド用 (②: 3Mの場合)

記号	低破壊圧仕様 ^{注9)}	電磁弁 変換コネクタ ^{注8)}
無記号	—	—
S	○	—
C	—	○
E	○	○

注8) VQ100用コネクタ付リード線 Ass'y を本製品に接続するための変換用コネクタ Ass'y が同梱されます。詳細はホームページWEBカタログ「電磁弁の変換コネクタ Ass'y について」をご確認ください。

③で“Q2”は選択不可です。⑤で“LO”を選択してください。

注9) P.199のマニホールド型式④で“C”を選択してください。③で“J1”、“J2”、“Q2”は選択不可です。破壊圧供給圧力を0.3MPa以下で使用する場合は“S”か“E”を選択してください。

警告

- ・真空保持用としてはご使用になれません。
- ・破壊弁を使用してください。破壊弁がないとワークがはずれないことがあります。

※25A-の仕様、外形寸法図は標準品と同一です。

詳細はWEBカタログ参照

25A-ZQ□A Series

マニホールド品番

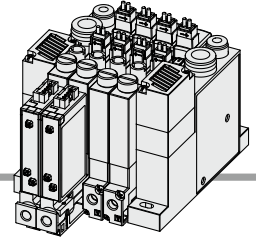

型式表示方法

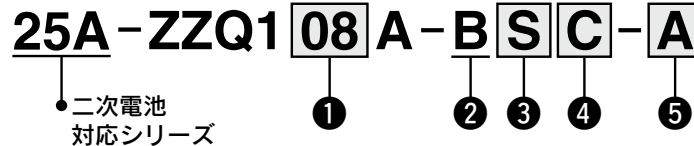

① 連数^{注1)}

01	1連
02	2連
⋮	⋮
08	8連

注1) 同時作動させる場合はノズル呼び径により連数が異なります。(表1)

表1) 最大同時作動連数^{注2)}

ノズル呼び径	最大同時作動連数
0.5	8連
0.7	6連
1.0	4連

注2) 同時作動連数が表記載数以下であればマニホールド連数は最大8連まで対応可能です。

② 空気圧供給(P)ポート位置

B	両側
---	----

④ 破壊圧供給(PD)ポート

B	なし (破壊圧力：Pポートより共通供給)
C ^{注3)}	あり (破壊圧力：PDポートより供給)

注3) 単体製品に省エネ機能がなく、破壊圧供給圧力を0.3MPa以下で使用する場合は、P.198の単体型式④で“S”、“E”を選択してください。

③ 排気仕様

S	サイレンサ排気(両側)
P	ポート排気(両側)

⑤ 出荷形態

無記号	真空ユニット組付け
A ^{注4)}	マニホールドユニットのみ

注4) 両側のエンドブロックおよびクランプロッドAss'yがセットになったAss'y品番(エンドブロックのメンテナンス等に使用します)。

※25A-の仕様、外形寸法図は標準品と同一です。

詳細はWEBカタログ参照

マニホールドタイプ手配例

- 25A-ZZQ104A-BSB..... 1ヶ
 - * 25A-ZQ053MA-K15L-EAG-0 ... 2ヶ → 1~2連目
 - * 25A-ZQ103MA-K15L-F-0 2ヶ → 3~4連目
- 注) 真空(V)ポートを正面にして左から1連目になります。
マニホールド品番以降の単体品番の順に1連目から配列されます。

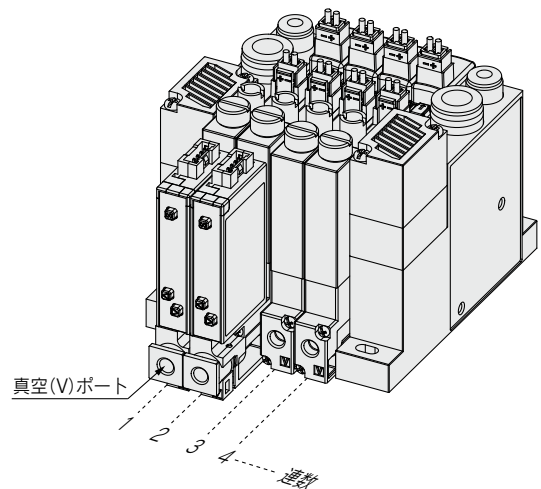

⚠ マニホールド型式表示上の注意

- “*”は組込み記号です。
- 搭載する単体品番に“*”印を記入してください。
- “*”を記入されなかった場合はマニホールドと単体は組付けていない状態で出荷されます。
- 単体とマニホールドが組付いていない状態で納品された場合は、ホームページWEBカタログ「マニホールド増減連作業手順」を参考に組付けてください。
- 追加で手配するものではありません。

25A-ZQ□A Series

単体品番

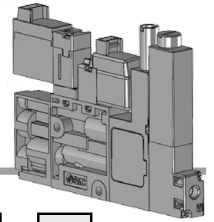

型式表示方法

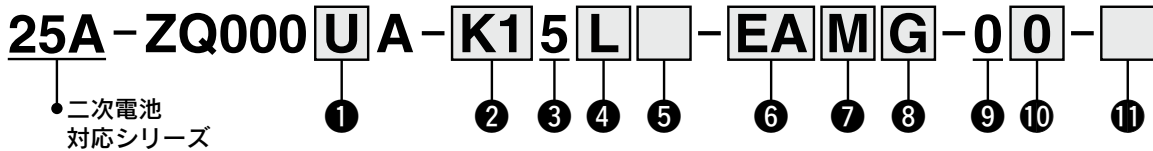

1 ボディ型式

U	単体用
M	マニホールド用

2 電磁弁組合せ

K1	供給弁 (N.C.)、破壊弁 (N.C.)
K2	供給弁 (N.O.)、破壊弁 (N.C.)
J1 ^{注1)}	供給弁 (N.C.)
J2 ^{注1)}	供給弁 (N.O.)
Q1 ^{注2)}	供給弁 (ラッチング)、破壊弁 (N.C.)
Q2 ^{注1)注2)}	供給弁 (ラッチング)

注1) 本製品は真空停止時に吸着部が大気開放されません。
真空破壊用回路を別途設置して使用してください。
注2) ラッチングはプラスコモン

3 電磁弁定格電圧

5	DC24V
----------	-------

4 リード線取出し方法

L	L型プラグコネクタ(リード線長さ0.3m) ランプ・サージ電圧保護回路付
LO	L型プラグコネクタ(コネクタなし) ランプ・サージ電圧保護回路付

5 マニュアル

無記号	ノンロックプッシュ式
	ラッチング: プッシュロック式ドライバ操作形
B ^{注3)}	ロック式ドライバ操作形

注3) ②が“Q1”時は破壊弁のマニュアルの選択になります。
②が“Q2”時選択不可

6 真空用圧カスイッチ(サクシジョンフィルタ^{注4)}付)

記号	圧力範囲 [kPa]	出力仕様
EA	0~-100	NPN2出力
EB		PNP2出力
EC		NPN1出力+アナログ電圧
EE		PNP1出力+アナログ電圧
FA	-100~100	NPN2出力
FB		PNP2出力
FC		NPN1出力+アナログ電圧
FE		PNP1出力+アナログ電圧
F ^{注5)}	サクシジョンフィルタのみ	

注4) 本製品に使用しているサクシジョンフィルタは簡易的なものです。ダストの多い環境等で使用する場合は、本製品のフィルタでは目詰まりが早くなるため、エアサクシジョンフィルタZFCシリーズ等の併用をご検討ください。

注5) ⑦、⑧選択不要

7 単位仕様

無記号 ^{注6)}	単位切換機能付
M	SI単位固定 (kPa)
P ^{注6)}	単位切換機能付 (初期値psi)

注6) 新計量法により、日本国内で単位切換機能付を使用することはできません。(99年10月)

8 リード線仕様

無記号	コネクタ付リード線なし
G	コネクタ付リード線 (長さ2m) (同梱)

9 継手 (Vポート)

記号	適用チューブ外径
0	継手なし (M5×0.8)

10 継手 (PS、PVポート)

記号	適用チューブ外径	対象仕様
無記号	ポートなし	マニホールド
0	継手なし (M5×0.8)	単体

11 オプション

単体用 (①:Uの場合)

記号	ブラケット Ass'y	電磁弁 変換コネクタ ^{注7)}
無記号	○	—
N	—	—
C	—	○
D	○	○

マニホールド用 (①:Mの場合)

記号	低破壊圧仕様 ^{注8)}	電磁弁 変換コネクタ ^{注7)}
無記号	—	—
S	○	—
C	—	○
E	○	○

注7) VQ100用コネクタ付リード線Ass'yを本製品に接続するための変換用コネクタAss'yが同梱されます。詳細はホームページWEBカタログ「電磁弁の変換コネクタAss'yについて」をご確認ください。

②で“Q2”は選択不可です。④で“LO”を選択してください。

注8) P.201のマニホールド型式④で“C”を選択してください。②で“J1”、“J2”、“Q2”は選択不可です。破壊圧供給圧力を0.3MPa以下で使用する場合は“S”か“E”を選択してください。

※25A-の仕様、外形寸法図は標準品と同一です。

25A-ZQ□A Series

マニホールド品番

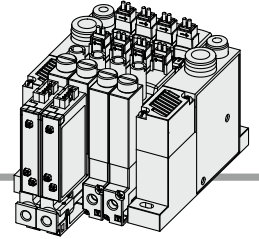

型式表示方法

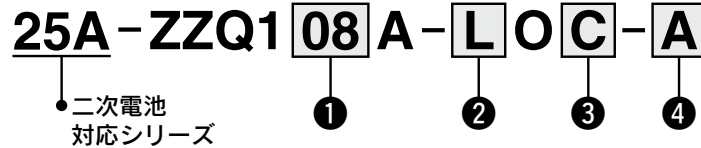

① 連数

01	1連
02	2連
⋮	⋮
08	8連

② 真空圧供給(PV)ポート位置^{注1)}

L	左側
R	右側

注1) 真空(V)ポートを正面にして真空圧供給(PV)ポートの配置位置を示します。反対側にパイロット圧供給(PS)ポートが配置されます。詳細は表1を参照願います。

③ 破壊圧供給(PD)ポート

B	なし (破壊圧力：PSポートより共通供給)
C ^{注2)}	あり (破壊圧力：PDポートより供給)

注2) 破壊圧供給圧力を0.3MPa以下で使用する場合、P.200の単体型式①で“S”、“E”を選択してください。

④ 出荷形態

無記号	真空ユニット組付け
A ^{注3)}	マニホールド ユニットのみ

注3) 両側のエンドブロックおよびクラムプロッドAss'yがセットになったAss'y品番(エンドブロックのメンテナンス等に使用します。)

表1) 各ポート位置

②PVポート位置	③PDポート	Vポートを正面にして左側			Vポートを正面にして右側		
		PSポート	PVポート	PDポート	PSポート	PVポート	PDポート
L	B	—	●	—	●	—	—
	C	—	●	●	●	—	●
R	B	●	—	—	—	●	—
	C	●	—	●	—	●	●

※25A-の仕様、外形寸法図は標準品と同一です。

詳細はWEBカタログ参照

マニホールドタイプ手配例

- 25A-ZZQ104A-ROB 1ヶ
- * 25A-ZQ000MA-K15L-EAG-0 ... 2ヶ → 1~2連目
- * 25A-ZQ000MA-K15L-F-0 2ヶ → 3~4連目
- 注) 真空(V)ポートを正面にして左から1連目になります。
マニホールド品番以降の単体品番の順に1連目から配列されます。

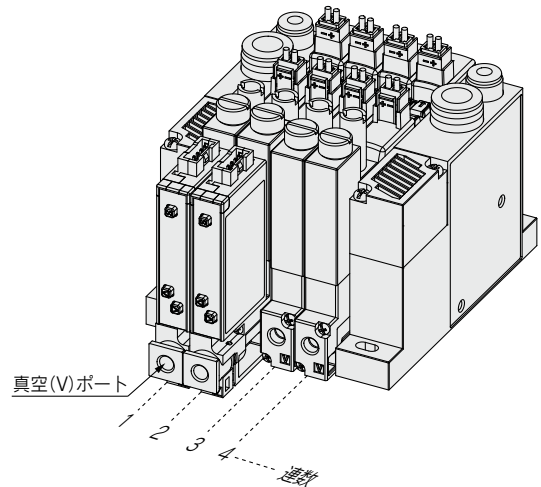

⚠ マニホールド型式表示上の注意

- “*”は組込み記号です。
- 搭載する単体品番に“*”印を記入してください。
- “*”を記入されなかった場合はマニホールドと単体は組付けていない状態で出荷されます。
- 単体とマニホールドが組付けていない状態で納品された場合は、ホームページWEBカタログ「マニホールド増減連作業手順」を参考に組付けてください。
- 追加で手配するものではありません。

構造図

真空エジェクタ(N.O.仕様)

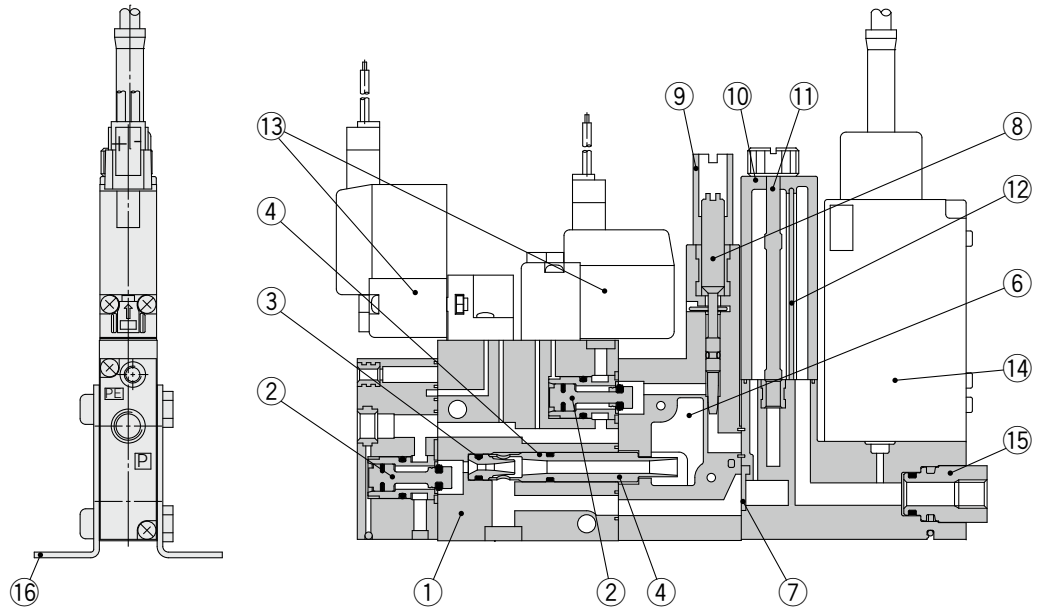

真空ポンプシステム(N.C.仕様)

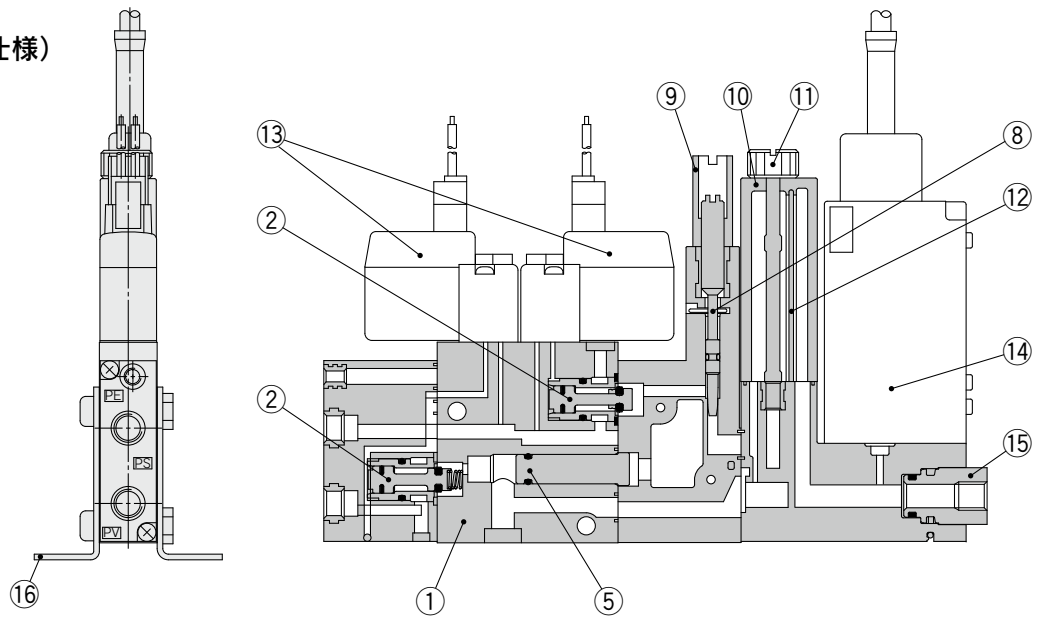

構成部品

番号	品名	主な材質	備考
1	ボディ	PBT	樹脂以外にアルミ合金を使用
2	供給弁/破壊弁Ass'y	POM/アルミ合金/SUS	
3	ノズル	PBT	
4	ディフューザ	PBT	
5	ブッシュ	アルミ合金	
6	吸音材	不織布(PET)	手配方法はP.204 [3]参照 (交換の際はサイレンサプレートAss'yを手配してください。)
7	チェック弁	HNBR	手配方法はP.204 [6]参照
8	破壊流量調整ニードル	SUS	
9	ロックナット	アルミ合金(アルマイト処理)	
10	フィルタケース	PC(WEBカタログ注意事項参照)	
11	テンションボルト	SUS	手配方法はP.204 [4]参照
12	フィルタエレメント	PVAスポンジ	手配方法はP.204 [5]参照
13	供給用/破壊用パイロット弁	—	手配方法はP.203 [1]参照
14	真空用圧カスイッチ	—	手配方法はP.203 [2]参照
15	真空(V)ポート用M5ブッシュ	アルミ合金(アルマイト処理)	
16	ブラケットAss'y	鋼(無電解ニッケルめっき)、SUS	手配方法はP.204 [7]参照
—	シール材(Oリング等)	NBR/HNBR	
—	組付用ねじ類	鋼(無電解ニッケルめっき)、SUS	

25A-ZQ□A Series

単体用交換部品の型式表示

① 電磁弁型式 (交換時推奨締付トルク:0.054~0.08N・m)

N.C.用
供給用/破壊用パイロット弁

25A-ZQ1-V114-5 **L** **U** □ - A

① ②

① リード線取出し方法

L	LO
リード線付 (長さ300mm)	コネクタなし

② マニュアル

無記号	B
ノンロック プッシュ式	ロック式 ドライバ操作形

N.O.用
供給用パイロット弁

25A-ZQ1-V124-5 **M** **U** □ - A

① ②

① リード線取出し方法

M	MO
リード線付 (長さ300mm)	コネクタなし

② マニュアル

無記号	B
ノンロック プッシュ式	ロック式 ドライバ操作形

ラッチング用
供給用パイロット弁

25A-ZQ1-VQ110L-5 **L** - A

①

① リード線取出し方法

L	LO
リード線付 (長さ300mm)	コネクタなし

電磁弁用コネクタ付リード線Ass'y

N.C./N.O./破壊
パイロット弁用

SY100-30-4A-⑥ ① リード線長さ

ラッチング
パイロット弁用

AXT661-13A-⑥

無記号	300mm
⑥	600mm
⑩	1000mm
⑮	1500mm
⑳	2000mm
⑳	3000mm
⑤①	5000mm

電磁弁用コネクタ、ソケット

N.C./N.O./破壊
パイロット弁用

SY100-30-A ※コネクタ、および
(ソケット数: 2) ソケットのみ

ラッチング
パイロット弁用

AXT661-12A
(ソケット数: 3)

② 真空用圧力スイッチ(サクシオンフィルタ付) (交換時推奨締付トルク:0.11~0.13N・m)

25A-ZQ-ZS **EA** **M** **G** □ - 0 - A

① ② ③ ④ ⑤

① 真空用圧力スイッチ仕様

記号	圧力範囲[kPa]	出力仕様
EA	0~-100	NPN2出力
EB		PNP2出力
EC		NPN1出力+アナログ電圧
EE		PNP1出力+アナログ電圧
FA	-100~100	NPN2出力
FB		PNP2出力
FC		NPN1出力+アナログ電圧
FE		PNP1出力+アナログ電圧
VA ^{注1)}		NPN1出力+省エネ制御
VB ^{注1)}		PNP1出力+省エネ制御

注1) 省エネ制御なし仕様から省エネ制御あり仕様への真空用圧力スイッチの交換はできません。

② 単位仕様

無記号 ^{注2)}	単位切換機能付
M	SI単位固定(kPa)
P ^{注2)、注3)}	単位切換機能付(初期値psi)

注2) 新計量法により、日本国内で単位切換機能付を使用することはできません。(99年10月)

注3) ①が"VA"、"VB"の場合は選択できません。

③ リード線仕様

無記号	コネクタ付リード線なし
G	コネクタ付リード線(長さ2m)(同梱)
W	省エネ機能付スイッチ専用リード線(長さ2m)(同梱)

④ チェック弁^{注4)}

無記号	なし
K ^{注5)}	チェック弁付

注4) チェック弁はマニホールドで使用時に排気部からの排気が真空ポート側に吹き出すのを抑制する機能がありますが、完全に封止するものではありません。

ご使用に際しては実機にて十分検証を行ってください。また、完全に排気エアの吹出しを防止するには、単体仕様にて隣接するエジクタの排気部が干渉しないように十分にスペースを空けて設置してください。

注5) ①が"VA"、"VB"の場合はチェック弁が内蔵されているので、選択不要です。

⚠ 警告

- ①真空保持用としてはご使用になれません。
- ②破壊弁を使用してください。破壊弁がないとワークがはずれないことがあります。

⑤ 継手(Vポート)

記号	適用チューブ外径
0	継手なし(M5×0.8)

真空用圧力スイッチ用コネクタ付リード線Ass'y

(スイッチとは個別に必要な場合、下記品番にて手配)

・真空用圧力スイッチ用コネクタ付リード線

ZS-39-5G

・省エネ機能付圧力スイッチ専用コネクタ付リード線

ZQ1-LW6-**N**-A

① 出力仕様

N	NPNオープンコレクタ
P	PNPオープンコレクタ

単体用交換部品の型式表示

3 サイレンサプレートAss'y

25A-ZQ1-PL11-A

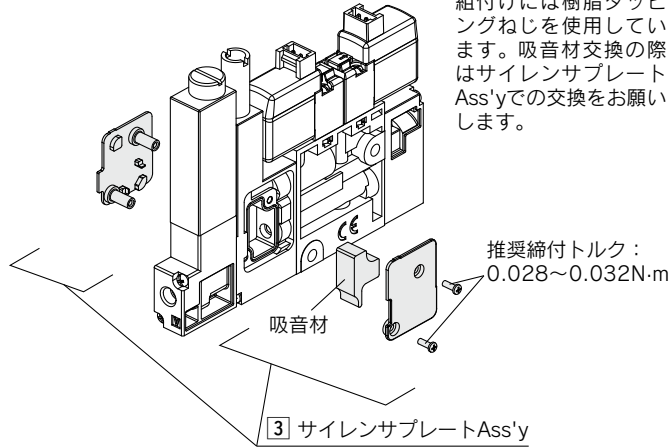

4 フィルタケースAss'y※フィルタエレメントは1枚

ZQ1-FC1-A

5 フィルタエレメント(10枚セット)

ZQ1-FE2-A

6 チェック弁

ZQ1-CV

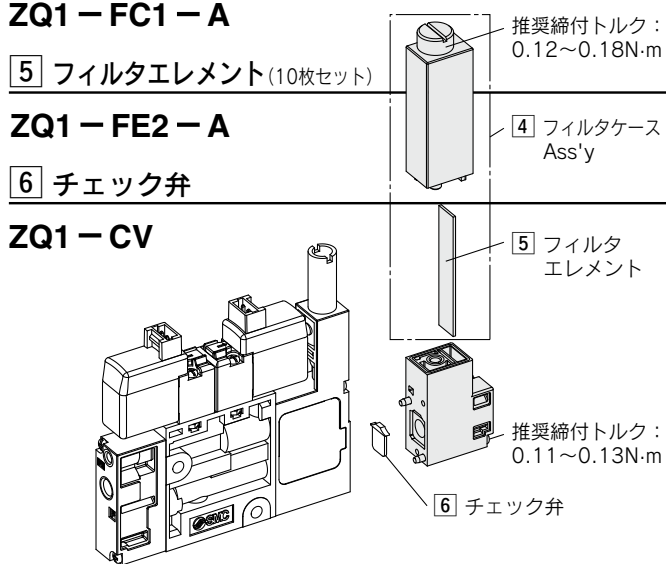

7 ブラケットAss'y

25A-ZQ1-BK1-A

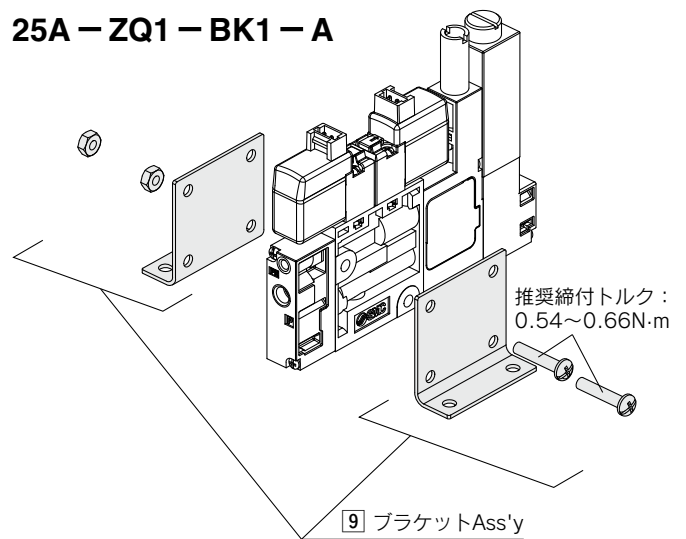

薄型真空ユニット／25A-ZQ□A Series マニホールド分解図

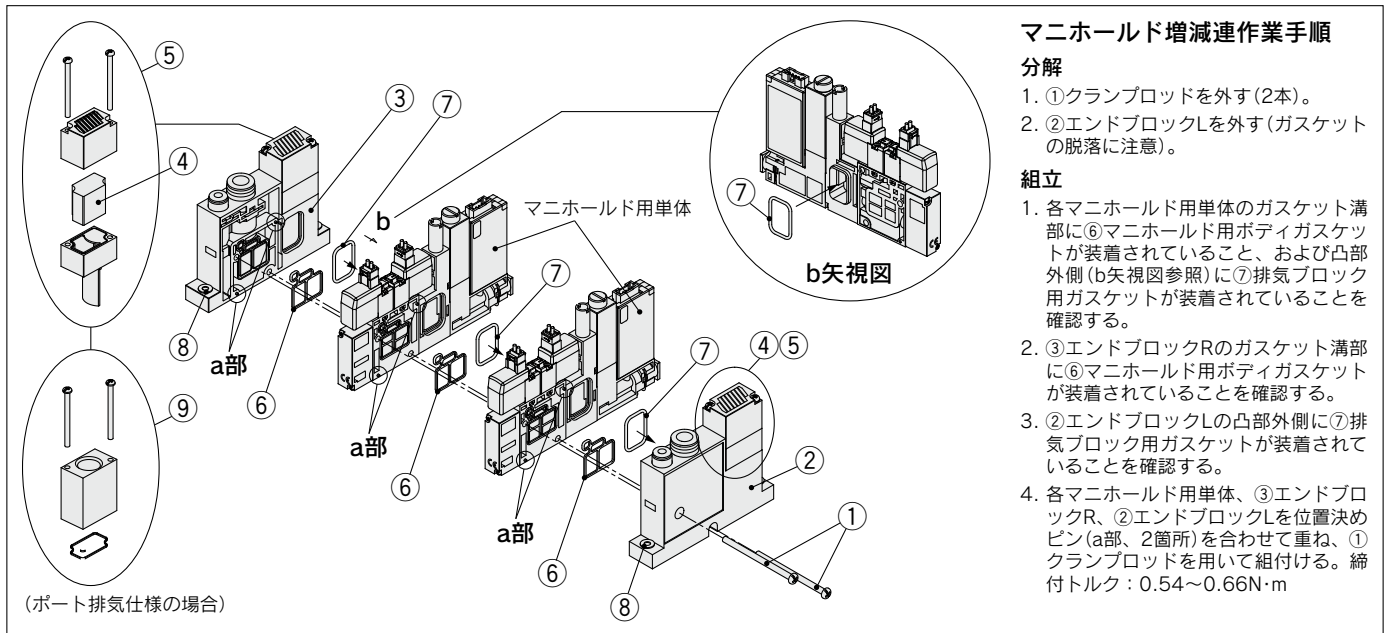

マニホールド増減連作業手順 分解

- ①クランプロッドを外す(2本)。
- ②エンドブロックLを外す(ガスケットの脱落に注意)。

組立

- 各マニホールド用単体のガスケット溝部に⑥マニホールド用ボディガスケットが装着されていること、および凸部外側(b矢視図参照)に⑦排気ブロック用ガスケットが装着されていることを確認する。
- ③エンドブロックRのガスケット溝部に⑥マニホールド用ボディガスケットが装着されていることを確認する。
- ②エンドブロックLの凸部外側に⑦排気ブロック用ガスケットが装着されていることを確認する。
- 各マニホールド用単体、③エンドブロックR、②エンドブロックLを位置決めピン(a部、2箇所)を合わせて重ね、①クランプロッドを用いて組付ける。締付トルク：0.54~0.66N・m

構成部品

番号	部品名	主な材質	備考
1	クランプロッドAss'y	鋼(無電解ニッケルめっき)	手配方法は下記①参照
2	エンドブロックL	PBT、POM、PET、鋼、アルミ合金、SUS	真空(V)ポートを正面にして左側
3	エンドブロックR	PBT、POM、PET、鋼、アルミ合金、SUS	真空(V)ポートを正面にして右側
4	吸音材(マニホールド用)	不織布(PET)	手配方法は下記②参照
5	サイレンサブブロックAss'y	PBT	手配方法は下記③参照
6	マニホールド用ボディガスケット	NBR	手配方法は下記④参照
7	排気ブロック用ガスケット	NBR	手配方法は下記⑤参照
8	ワッシャAss'y	SUS	手配方法は下記⑥参照
9	ポートブロックAss'y	アルミ合金、鋼(無電解ニッケルめっき)、NBR	手配方法は下記⑦参照

マニホールド用交換部品の型式表示

① クランプロッドAss'y(2本セット)

25A-ZQ1-SR1-**04**-A

①

① 連数

01	1連用
02	2連用
...	...
08	8連用

② 吸音材(マニホールド用)(2個セット)

ZQ1-SE2-A

推奨締付トルク：
0.25~0.31N・m

③ サイレンサブブロックAss'y(2個セット)

25A-ZQ1-SC1-A

② 吸音材
(マニホールド用)

③ サイレンサブブロック
Ass'y

④ マニホールド用ボディガスケット(10個セット)

ZQ-3-005-10AS

⑤ 排気ブロック用ガスケット(10個セット)

ZQ-3-009-10AS

⑥ ワッシャAss'y(4個セット)

25A-ZQ1-WS**3**-A

①

① サイズ

3	M3用(破壊圧供給ポートなし時)
4	M4用(破壊圧供給ポートあり時)

⑦ ポートブロックAss'y(2個セット)

25A-ZQ1-EP2-A

推奨締付トルク：
0.25~0.31N・m

二次電池対応(ポート接続部/ワンタッチ管継手のみ対応)製品です。
詳細はホームページWEBカタログをご参照ください。

真空エジェクタ 直接配管形 / ボックス形(サイレンサ内蔵)

ZH Series

RoHS

小型・軽量

直接配管形

ポート接続口径: Gねじを追加



全長 **最大12%減**
(6.7mm短縮)

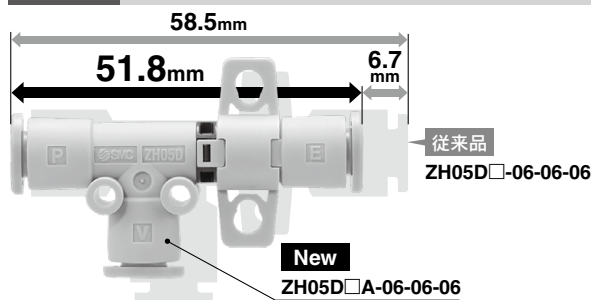

ポート高さ **最大26%減**
(9.1mm短縮)

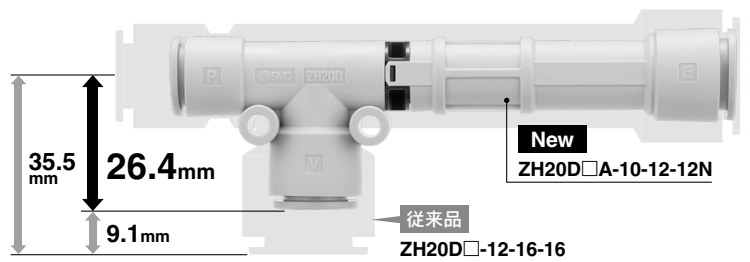

質量 **最大74%減** 従来品 88.4g ▶ **NEW 23.3g**
(65.1g削減)

ボックス形(サイレンサ内蔵)



容積 **最大39%減**
(14.1cm³削減)

従来品 36.3cm³ ▶ **NEW 22.2cm³**

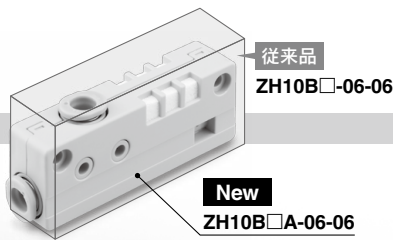

ポート高さ **最大20%減**
(4.6mm短縮)



質量 **最大59%減**
(19.4g削減)

従来品 33g ▶ **NEW 13.6g**

ノズル呼び径:
ø1.5, ø1.8, ø2.0追加

ボックス形

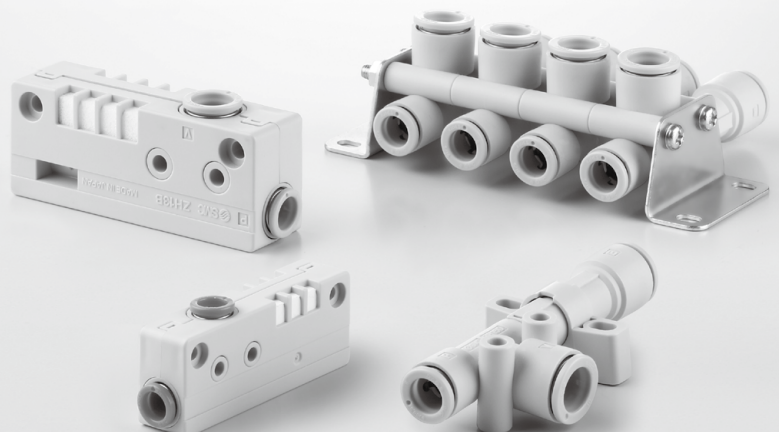
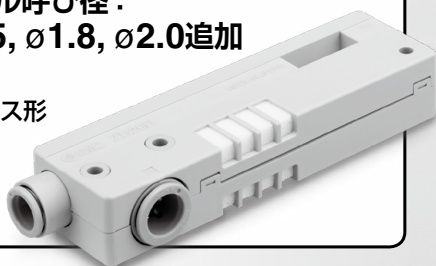

二次電池対応(ポート接続部/ワンタッチ管継手のみ対応)製品です。
詳細はホームページWEBカタログをご参照ください。

直線形真空エジェクタ

ZU□A Series

RoHS

小型・軽量

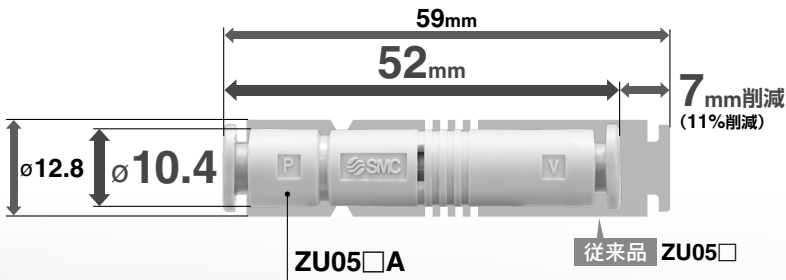

外径寸法 **ø10.4** / (従来ø12.8)

質量 **3.9g** / (従来6.5g)

全長 **52mm** / (従来59mm)



用途例

パッドごとの真空源により吸着ミスを防止

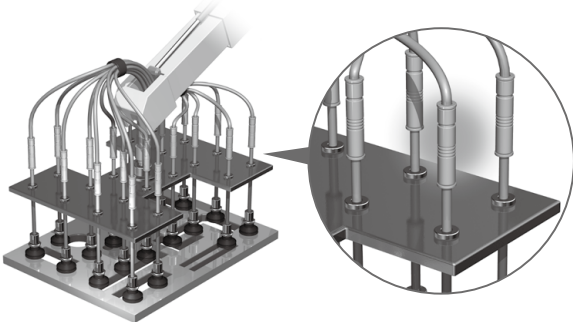

穴の開いたワークを複数のパッドで吸着

可動部への設置による早い応答性

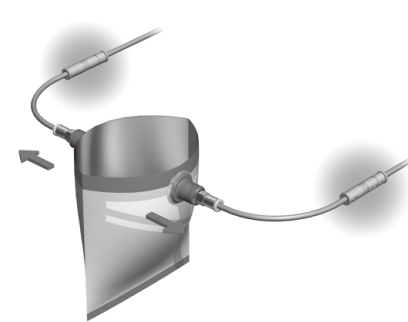

ビニール袋の開閉

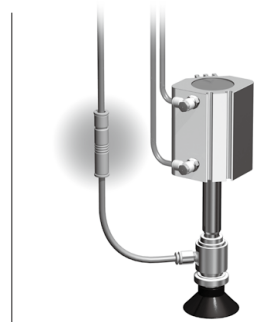

Z軸エアシリンダの先端取付け

バリエーション

型式	ノズル径 [mm]	標準供給圧力 [MPa]	到達真空圧力[kPa]		最大吸込流量[L/min(ANR)]		空気消費量 [L/min(ANR)]	ポート接続口径
			Sタイプ	Lタイプ	Sタイプ	Lタイプ		
ZU03□A	0.3	0.35	-85	-40	1.8	3.4	4.2	ø4ワンタッチ管継手 ø5/32"
ZU04□A	0.4		-87		3.2	5.8		
ZU05□A	0.5	0.45	-90	-48	7	13	14	ø6ワンタッチ管継手 Rc1/8
ZU07□A	0.7				11	16		



基本形パッド

平形

ZP Series

パッド単体、アダプタ(ステンレス仕様)：標準品にて二次電池対応製品です。仕様、外形寸法図の詳細はホームページWEBカタログをご参照ください。



型式表示方法

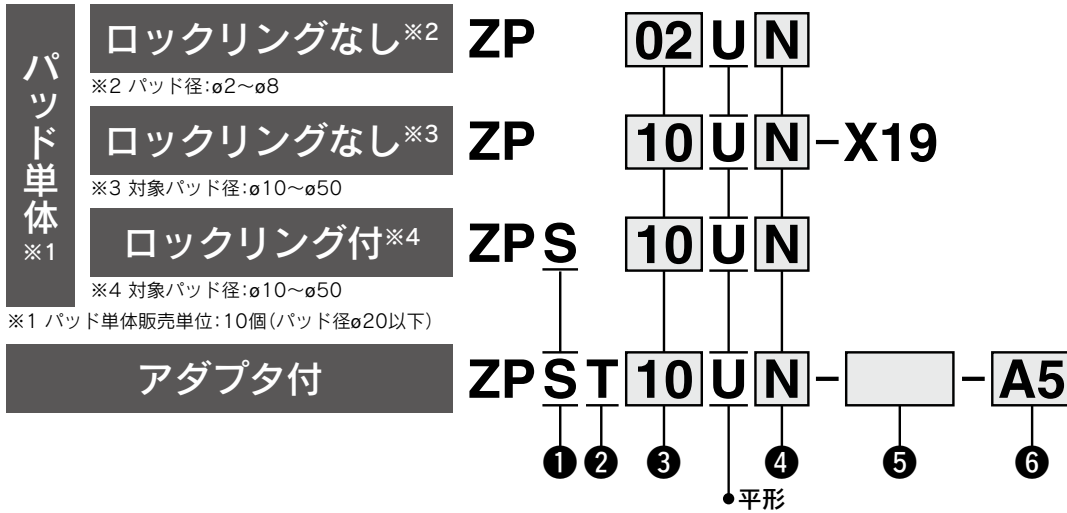

① アダプタ(ロックリング)材質

S	ステンレス(SUS304)
---	---------------

② 真空取出方向

T	縦
---	---

③ パッド径

02	$\phi 2$	16	$\phi 16$
04	$\phi 4$	20	$\phi 20$
06	$\phi 6$	25	$\phi 25$
08	$\phi 8$	32	$\phi 32$
10	$\phi 10$	40	$\phi 40$
13	$\phi 13$	50	$\phi 50$

④ 材質

N	NBR
S	シリコーンゴム※1※2
U	ウレタンゴム
F	FKM
GN	導電性NBR
GS	導電性シリコーンゴム

※1 FDA(米国食品医薬品局)規格番号：21CFR § 177.2600「繰り返し使用を目的としたゴム製品」に適合

※2 食品衛生法第18条 食品、添加物等の規格基準(昭和34年厚生省告示第370号)第3器具及び容器包装のD3「ゴム製の器具(ほ乳器具を除く)又は容器包装(平成24年厚生労働省告示第595号による一部改正)」規格に適合

アダプタ付

⑤ 真空取出口

形状	記号	サイズ	パッド径(mm)			
			$\phi 2 \sim \phi 8$	$\phi 10 \sim \phi 16$	$\phi 20 \sim \phi 32$	$\phi 40, \phi 50$
おねじ	A5	M5×0.8	○*	—	—	—
	AS5		—	○*	○*	—
	A6	M6×1	○*	—	—	—
	AS6		—	○*	○*	○*
	AG01		—	○*	○*	—
AG02	G1/4	—	—	—	○*	
めねじ	無記号	M3×0.5	—	○	○	○
		M5×0.8	—	—	○	○
	B4	M4×0.7	○*	—	—	—
	B5	M5×0.8	○*	○*	○*	—
	B6	M6×1	—	○*	○*	○*
	B8	M8×1.25	—	—	○*	○*
	B01	Rc1/8	—	○*	○*	○*
	BG01	G1/8	—	○*	○*	—
	BG02	G1/4	—	—	—	○*

※接続ねじと兼用になります。

⑥ 接続ねじ

形状	記号	サイズ	パッド径(mm)			
			$\phi 2 \sim \phi 8$	$\phi 10 \sim \phi 16$	$\phi 20 \sim \phi 32$	$\phi 40, \phi 50$
おねじ	A5	M5×0.8	—	○*	—	—
	A6	M6×1	—	○*	○*	○*
	A8	M8×1	—	—	○*	○*

※真空取出口(めねじ)付です。

ロックリング単体

品番	パッド径(mm)
ZPSL1	$\phi 10 \sim \phi 16$
ZPSL2	$\phi 20 \sim \phi 32$
ZPSL3	$\phi 40, \phi 50$



基本形パッド

平形リブ付

ZP Series

パッド単体、アダプタ(ステンレス仕様)：標準品にて二次電池対応製品です。仕様、外形寸法図の詳細はホームページWEBカタログをご参照ください。



型式表示方法

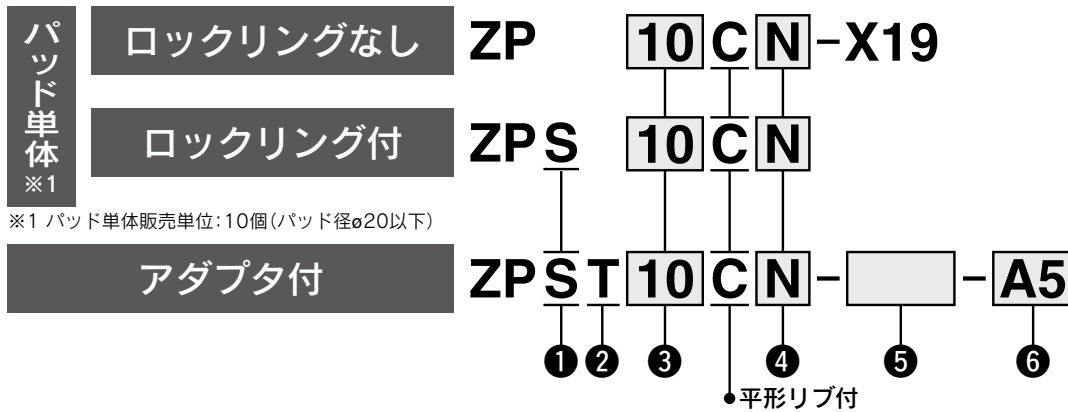

※1 パッド単体販売単位:10個(パッド径φ20以下)

① アダプタ(ロックリング)材質

S	ステンレス(SUS304)
---	---------------

② 真空取出方向

T	縦
---	---

③ パッド径

10	φ10
13	φ13
16	φ16
20	φ20
25	φ25
32	φ32
40	φ40
50	φ50

④ 材質

N	NBR
S	シリコーンゴム※1※2
U	ウレタンゴム
F	FKM
GN	導電性NBR
GS	導電性シリコーンゴム

※1 FDA(米国食品医薬品局)規格番号：21CFR §177.2600「繰り返し使用を目的としたゴム製品」に適合

※2 食品衛生法第18条 食品、添加物等の規格基準(昭和34年厚生省告示第370号)第3器具及び容器包装のD3「ゴム製の器具(ほ乳器具を除く)又は容器包装(平成24年厚生労働省告示第595号による一部改正)」規格に適合

アダプタ付

⑤ 真空取出口

形状	記号	サイズ	パッド径(mm)		
			φ10~φ16	φ20~φ32	φ40, φ50
おねじ	AS5	M5×0.8	○*	○*	—
	AS6	M6×1	○*	○*	○*
	AG01	G1/8	○*	○*	—
	AG02	G1/4	—	—	○*
めねじ	無記号	M3×0.5	⑥接続ねじ：A5/A6	⑥接続ねじ：A6	⑥接続ねじ：A6
		M5×0.8	—	⑥接続ねじ：A8	⑥接続ねじ：A8
	B5	M5×0.8	○*	○*	—
	B6	M6×1	○*	○*	○*
	B8	M8×1.25	—	○*	○*
	B01	Rc1/8	○*	○*	○*
	BG01	G1/8	○*	○*	—
	BG02	G1/4	—	—	○*

※接続ねじと兼用になります。

⑥ 接続ねじ

形状	記号	サイズ	パッド径(mm)		
			φ10~φ16	φ20~φ32	φ40, φ50
おねじ	A5	M5×0.8	○*	—	—
	A6	M6×1	○*	○*	○*
	A8	M8×1	—	○*	○*

※真空取出口(めねじ)付です。

ロックリング単体

品番	パッド径(mm)
ZPSL1	φ10~φ16
ZPSL2	φ20~φ32
ZPSL3	φ40, φ50



基本形パッド

ベロウ形

ZP Series

パッド単体、アダプタ(ステンレス仕様)：標準品にて二次電池対応製品です。仕様、外形寸法図の詳細はホームページWEBカタログをご参照ください。



型式表示方法

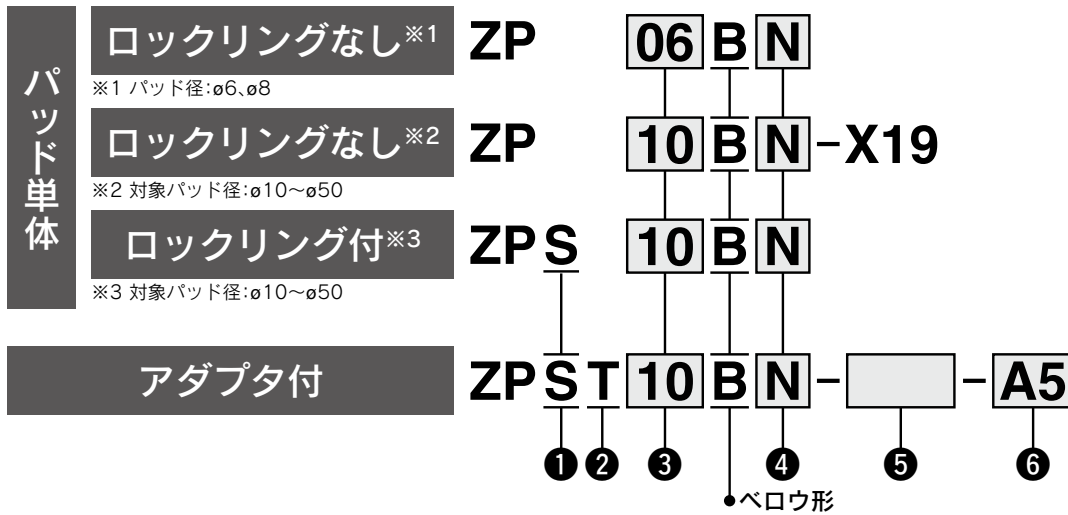

① アダプタ(ロックリング)材質

S	ステンレス(SUS304)
---	---------------

② 真空取出方向

T	縦
---	---

③ パッド径

06	φ6	20	φ20
08	φ8	25	φ25
10	φ10	32	φ32
13	φ13	40	φ40
16	φ16	50	φ50

④ 材質

N	NBR
S	シリコーンゴム※1※2
U	ウレタンゴム
F	FKM
GN	導電性NBR
GS	導電性シリコーンゴム

※1 FDA(米国食品医薬品局)規格番号：21CFR § 177.2600「繰り返し使用を目的としたゴム製品」に適合

※2 食品衛生法第18条 食品、添加物等の規格基準(昭和34年厚生省告示第370号)第3器具及び容器包装のD3「ゴム製の器具(ほ乳器具を除く)又は容器包装(平成24年厚生労働省告示第595号による一部改正)」規格に適合

アダプタ付

⑤ 真空取出口

形状	記号	サイズ	パッド径(mm)			
			φ6, φ8	φ10~φ16	φ20~φ32	φ40, φ50
おねじ	A5	M5×0.8	○*	—	—	—
	AS5		—	○*	○*	—
	A6	M6×1	○*	—	—	—
	AS6		—	○*	○*	○*
	AG01		—	○*	○*	—
AG02	G1/4	—	—	—	○*	
めねじ	無記号	M3×0.5	—	○	○	○
		M5×0.8	—	—	○	○
	B4	M4×0.7	○*	—	—	—
	B5	M5×0.8	○*	○*	○*	—
	B6	M6×1	—	○*	○*	○*
	B8	M8×1.25	—	—	○*	○*
	B01	Rc1/8	—	○*	○*	○*
	BG01	G1/8	—	○*	○*	—
	BG02	G1/4	—	—	—	○*

※接続ねじと兼用になります。

⑥ 接続ねじ

形状	記号	サイズ	パッド径(mm)			
			φ6, φ8	φ10~φ16	φ20~φ32	φ40, φ50
おねじ	A5	M5×0.8	—	○*	—	—
	A6	M6×1	—	○*	○*	○*
	A8	M8×1	—	—	○*	○*

※真空取出口(めねじ)付です。

ロックリング単体

品番	パッド径(mm)
ZPSL1	φ10~φ16
ZPSL2	φ20~φ32
ZPSL3	φ40, φ50



基本形パッド

薄形

ZP Series

パッド単体、アダプタ(ステンレス仕様)：標準品にて二次電池対応製品です。仕様、外形寸法図の詳細はホームページWEBカタログをご参照ください。



型式表示方法

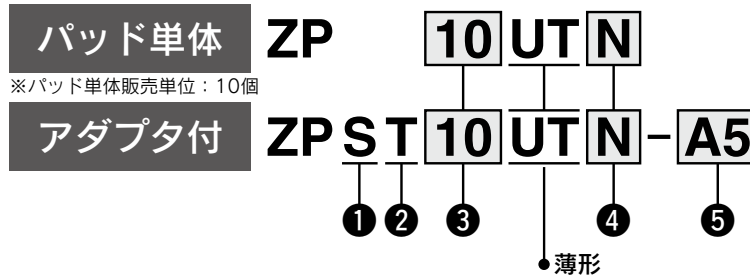

① アダプタ材質

S	ステンレス(SUS304)
---	---------------

② 真空取出方向

T	縦
---	---

③ パッド径

10	φ10
13	φ13
16	φ16

④ 材質

N	NBR
S	シリコンゴム※1※2
U	ウレタンゴム
F	FKM
GN	導電性NBR
GS	導電性シリコンゴム

※1 FDA(米国食品医薬品局)規格番号：21CFR §177.2600「繰り返し使用を目的としたゴム製品」に適合

※2 食品衛生法第18条 食品、添加物等の規格基準(昭和34年厚生省告示第370号)第3器具及び容器包装のD3「ゴム製の器具(ほ乳器具を除く)又は容器包装(平成24年厚生労働省告示第595号による一部改正)」規格に適合

アダプタ付

⑤ 真空取出口

形状	記号	サイズ	パッド径
			全サイズ
おねじ	A5	M5×0.8	○
	A6	M6×1	○
めねじ	B4	M4×0.7	○
	B5	M5×0.8	○



基本形パッド

薄形リブ付

ZP Series

パッド単体、アダプタ(ステンレス仕様)：標準品にて二次電池対応製品です。仕様、外形寸法図の詳細はホームページWEBカタログをご参照ください。



型式表示方法

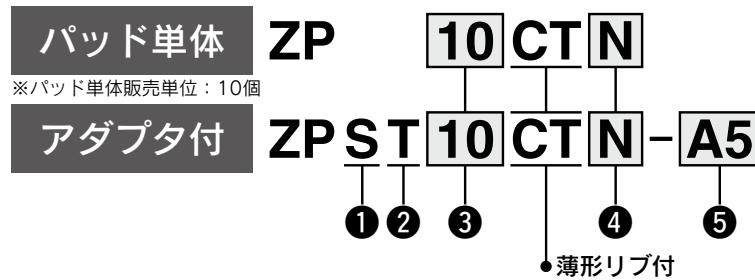

① アダプタ材質

S	ステンレス(SUS304)
----------	---------------

② 真空取出方向

T	縦
----------	---

③ パッド径

10	φ10
13	φ13
16	φ16

④ 材質

N	NBR
S	シリコーンゴム※1※2
U	ウレタンゴム
F	FKM
GN	導電性NBR
GS	導電性シリコーンゴム

※1 FDA(米国食品医薬品局)規格番号：21CFR § 177.2600「繰り返し使用を目的としたゴム製品」に適合

※2 食品衛生法第18条 食品、添加物等の規格基準(昭和34年厚生省告示第370号)第3器具及び容器包装のD3「ゴム製の器具(ほ乳器具を除く)又は容器包装(平成24年厚生労働省告示第595号による一部改正)」規格に適合

アダプタ付

⑤ 真空取出口

形状	記号	サイズ	パッド径
			全サイズ
おねじ	A5	M5×0.8	○
	A6	M6×1	○
めねじ	B4	M4×0.7	○
	B5	M5×0.8	○



基本形パッド

深形

ZP Series

パッド単体、アダプタ(ステンレス仕様)：標準品にて二次電池対応製品です。仕様、外形寸法図の詳細はホームページWEBカタログをご参照ください。



型式表示方法

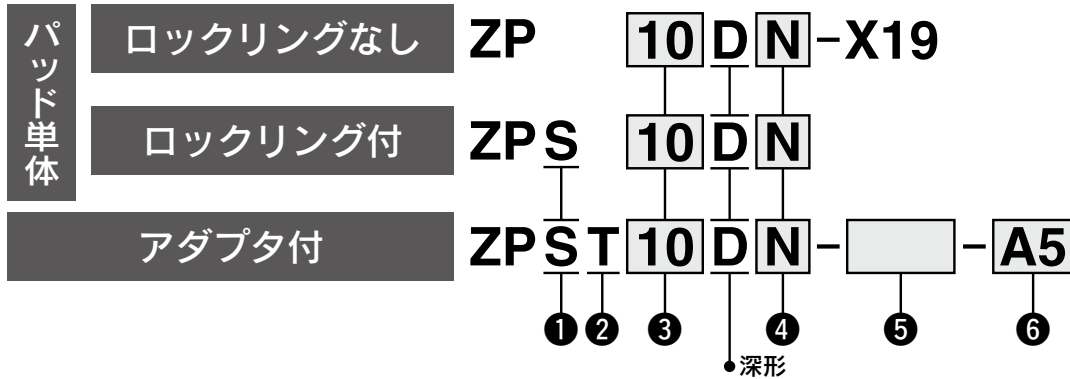

① アダプタ(ロックリング)材質

S	ステンレス(SUS304)
---	---------------

③ パッド径

10	φ10
16	φ16
25	φ25
40	φ40

② 真空取出方向

T	縦
---	---

④ 材質

N	NBR
S	シリコンゴム※1※2
U	ウレタンゴム
F	FKM
GN	導電性NBR
GS	導電性シリコンゴム

※1 FDA(米国食品医薬品局)規格番号：21CFR § 177.2600「繰り返し使用を目的としたゴム製品」に適合

※2 食品衛生法第18条 食品、添加物等の規格基準(昭和34年厚生省告示第370号)第3器具及び容器包装のD3「ゴム製の器具(ほ乳器具を除く)又は容器包装(平成24年厚生労働省告示第595号による一部改正)」規格に適合

アダプタ付

⑤ 真空取出口

形状	記号	サイズ	パッド径(mm)		
			φ10, φ16	φ25	φ40
おねじ	AS5	M5×0.8	○*	○*	—
	AS6	M6×1	○*	○*	○*
	AG01	G1/8	○*	○*	—
	AG02	G1/4	—	—	○*
めねじ	無記号	M3×0.5	○	○	○
		M5×0.8	—	○	○
	B5	M5×0.8	○*	○*	—
	B6	M6×1	○*	○*	○*
	B8	M8×1.25	—	○*	○*
	B01	Rc1/8	○*	○*	○*
	BG01	G1/8	○*	○*	—
	BG02	G1/4	—	—	○*

※接続ねじと兼用になります。

⑥ 接続ねじ

形状	記号	サイズ	パッド径(mm)		
			φ10, φ16	φ25	φ40
おねじ	A5	M5×0.8	○*	—	—
	A6	M6×1	○*	○*	○*
	A8	M8×1	—	○*	○*

※真空取出口(めねじ)付です。

ロックリング単体

品番	パッド径(mm)
ZPSL1	φ10, φ16
ZPSL2	φ25
ZPSL3	φ40



コンパクトタイプ

平形

ZP3 Series

パッド径: $\phi 1.5$, $\phi 2$, $\phi 3.5$

パッド単体、アダプタ(ステンレス仕様): 標準品にて二次電池対応製品です。仕様、外形寸法図の詳細はホームページWEBカタログをご参照ください。



型式表示方法

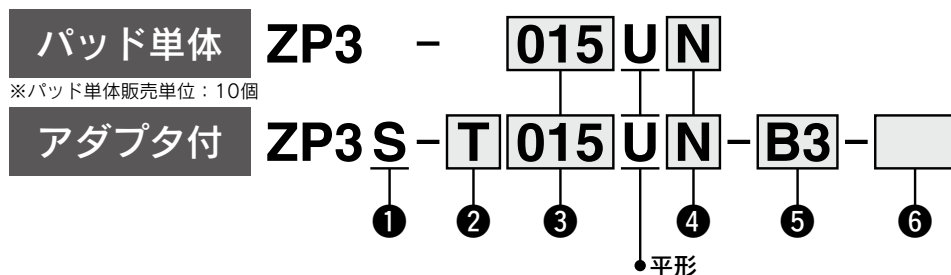

① アダプタ材質

S	ステンレス(SUS304)
----------	---------------

② 真空取出方向

無記号	パッド単体
T	縦
Y	横

③ パッド径

015	$\phi 1.5$
02	$\phi 2$
035	$\phi 3.5$

④ 材質

N	NBR
S	シリコーンゴム※1※2
U	ウレタンゴム
F	FKM
GN	導電性NBR
GS	導電性シリコーンゴム

アダプタ付

⑤ 接続ねじ / ⑥ 真空取出口

○: ZP3S-T / 縦方向 ●: ZP3S-Y / 横方向

ねじ形状	⑤ 接続ねじ		取出形状	⑥ 真空取出口		パッド径 全サイズ
	記号	サイズ		記号	サイズ	
おねじ	A3	M3×0.5	—	無記号	—※1	○
	A6	M6×0.75	めねじ	B3	M3×0.5	○
めねじ	B3	M3×0.5	—	無記号	—※1	○
			めねじ	B3	M3×0.5	●

※1 接続ねじと兼用となります。

※1 FDA(米国食品医薬品局)規格番号: 21CFR § 177.2600「繰り返し使用を目的としたゴム製品」に適合

※2 食品衛生法第18条 食品、添加物等の規格基準(昭和34年厚生省告示第370号)第3器具及び容器包装のD3「ゴム製の器具(ほ乳器具を除く)又は容器包装(平成24年厚生労働省告示第595号による一部改正)」規格に適合



コンパクトタイプ

平形溝付

ZP3 Series

パッド径: $\phi 4, \phi 6, \phi 8, \phi 10, \phi 13, \phi 16$

パッド単体、アダプタ(ステンレス仕様): 標準品にて二次電池対応製品です。仕様、外形寸法図の詳細はホームページWEBカタログをご参照ください。

型式表示方法

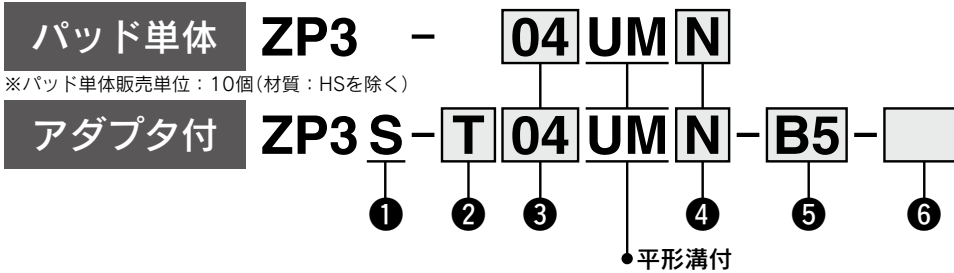

① アダプタ材質

S	ステンレス(SUS304)
----------	---------------

② 真空取出方向

無記号	パッド単体
T	縦
Y	横

③ パッド径

04	$\phi 4$
06	$\phi 6$
08	$\phi 8$
10	$\phi 10$
13	$\phi 13$
16	$\phi 16$

④ 材質

N	NBR
S	シリコーンゴム※1※2
U	ウレタンゴム
F	FKM
GN	導電性NBR
GS	導電性シリコーンゴム
HS	半導電性シリコーンゴム

アダプタ付

⑤ 接続ねじ / ⑥ 真空取出口

○: ZP3S-T/縦方向 ●: ZP3S-Y/横方向

ねじ形状	⑤ 接続ねじ		取出形状	⑥ 真空取出口		パッド径(mm)	
	記号	サイズ		記号	サイズ	$\phi 4 \sim \phi 8$	$\phi 10 \sim \phi 16$
おねじ	A5	M5×0.8	—	無記号	接続ねじ兼用	○	○
	A10	M10×1	めねじ	B5	M5×0.8	○	—
	A12	M12×1	めねじ	B5	M5×0.8	—	○
めねじ	B5	M5×0.8	—	無記号	接続ねじ兼用	○	○
			めねじ	B5	M5×0.8	●	●

※1 FDA(米国食品医薬品局)規格番号: 21CFR § 177.2600「繰り返し使用を目的としたゴム製品」に適合

※2 食品衛生法第18条 食品、添加物等の規格基準(昭和34年厚生省告示第370号)第3器具及び容器包装のD3「ゴム製の器具(ほ乳器具を除く)又は容器包装(平成24年厚生労働省告示第595号による一部改正)」規格に適合



コンパクトタイプ

ベロウ形

ZP3 Series

パッド径: $\phi 4$, $\phi 6$, $\phi 8$

パッド単体、アダプタ(ステンレス仕様): 標準品にて二次電池対応製品です。仕様、外形寸法図の詳細はホームページWEBカタログをご参照ください。



型式表示方法

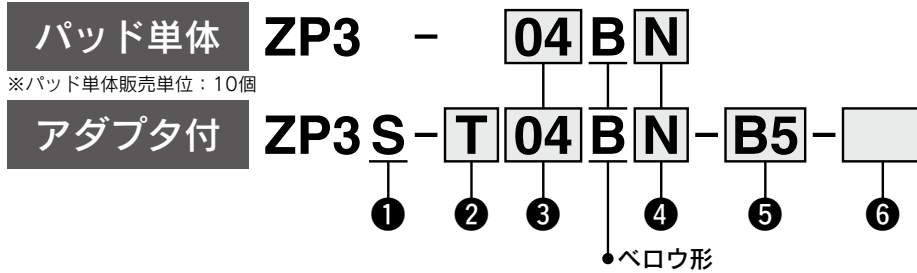

① アダプタ材質

S	ステンレス(SUS304)
----------	---------------

② 真空取出方向

無記号	パッド単体
T	縦
Y	横

③ パッド径

04	$\phi 4$
06	$\phi 6$
08	$\phi 8$

④ 材質

N	NBR
S	シリコンゴム※1※2
U	ウレタンゴム
F	FKM
GN	導電性NBR
GS	導電性シリコンゴム

アダプタ付

⑤ 接続ねじ/⑥ 真空取出口

○: ZP3S-T/縦方向 ●: ZP3S-Y/横方向

⑤ 接続ねじ			⑥ 真空取出口			パッド径
ねじ形状	記号	サイズ	取出形状	記号	サイズ	全サイズ
おねじ	A5	M5×0.8	—	無記号	接続ねじ兼用	○
	A10	M10×1	めねじ	B5	M5×0.8	○
めねじ	B5	M5×0.8	—	無記号	接続ねじ兼用	○
			めねじ	B5	M5×0.8	●

※1 FDA(米国食品医薬品局)規格番号: 21CFR § 177.2600「繰り返し使用を目的としたゴム製品」に適合

※2 食品衛生法第18条 食品、添加物等の規格基準(昭和34年厚生省告示第370号)第3器具及び容器包装のD3「ゴム製の器具(ほ乳器具を除く)又は容器包装(平成24年厚生労働省告示第595号による一部改正)」規格に適合



コンパクトタイプ ベロウ形リブ付

ZP3 Series パッド径:ø10, ø13, ø16

パッド単体、アダプタ(ステンレス仕様):標準品にて二次電池対応製品です。仕様、外形寸法図の詳細はホームページWEBカタログをご参照ください。



型式表示方法

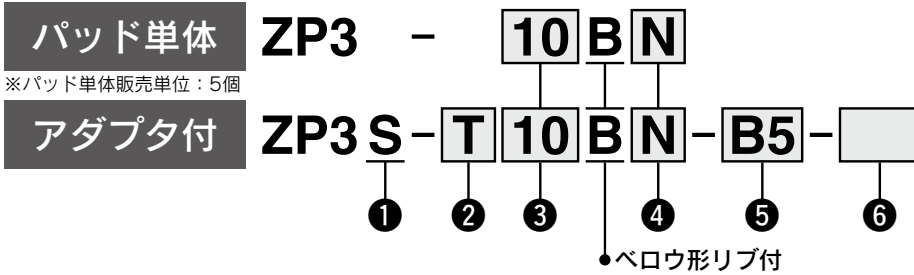

① アダプタ材質

S	ステンレス(SUS304)
---	---------------

② 真空取出方向

無記号	パッド単体
T	縦
Y	横

③ パッド径

10	ø10
13	ø13
16	ø16

④ 材質

N	NBR
S	シリコンゴム※1※2
U	ウレタンゴム
F	FKM
GN	導電性NBR
GS	導電性シリコンゴム

アダプタ付

⑤ 接続ねじ/⑥ 真空取出口

○: ZP3S-T/縦方向 ●: ZP3S-Y/横方向

⑤ 接続ねじ			⑥ 真空取出口			パッド径 全サイズ
ねじ形状	記号	サイズ	取出形状	記号	サイズ	
おねじ	A5	M5×0.8	—	無記号	接続ねじ兼用	○
	A12	M12×1	めねじ	B5	M5×0.8	○
めねじ	B5	M5×0.8	—	無記号	接続ねじ兼用	○
			めねじ	B5	M5×0.8	●

※1 FDA(米国食品医薬品局)規格番号:21CFR §177.2600[繰り返し使用を目的としたゴム製品]に適合

※2 食品衛生法第18条 食品、添加物等の規格基準(昭和34年厚生省告示第370号)第3器具及び容器包装のD3「ゴム製の器具(ほ乳器具を除く)又は容器包装(平成24年厚生労働省告示第595号による一部改正)」規格に適合



真空パッド

ZP3P-PT Series

パッド径: $\phi 20$, $\phi 25$, $\phi 35$, $\phi 50$

パッド単体、アダプタ付 (M12×1.75を除く) : 標準品にて二次電池対応製品です。仕様、外形寸法図の詳細はホームページWEBカタログをご参照ください。



型式表示方法

パッド単体 **ZP3P - 20 PT SF**

縦方向真空取出形
アダプタ付 **ZP3P 1 - T 20 PT SF - A5**

① アダプタ材質

無記号	アルミ
S	ステンレス (SUS304)

② パッド径

20	$\phi 20$
25	$\phi 25$
35	$\phi 35$
50	$\phi 50$

③ パッド材質

SF	シリコーンゴム※1※2
----	-------------

※1 FDA(米国食品医薬品局)規格番号: 21CFR § 177.2600「繰り返し使用を目的としたゴム製品」に適合

※2 食品衛生法第18条 食品、添加物等の規格基準(昭和34年厚生省告示第370号)第3器具及び容器包装のD3「ゴム製の器具(ほ乳器具を除く)又は容器包装(平成24年厚生労働省告示第595号による一部改正)」規格に適合

アダプタ付

④ 取付ねじ径

ねじ形状	記号	サイズ	$\phi 20$	$\phi 25$	$\phi 35$	$\phi 50$
おねじ	A5	M5×0.8	●	●	—	—
	AG1	G1/8	●	●	—	—
	AG2	G1/4	—	—	●	●
	AG3	G3/8	—	—	●	●
めねじ	B5	M5×0.8	●	●	—	—
	B8	M8×1.25	—	—	●	●



真空パッド

2.5段／ベロウ形

ZP3P-JT Series

パッド単体、アダプタ付(真空取出口：ワンタッチ管継手内蔵タイプを除く)：標準品にて二次電池対応製品です。仕様、外形寸法図の詳細はホームページWEBカタログをご参照ください。

型式表示方法

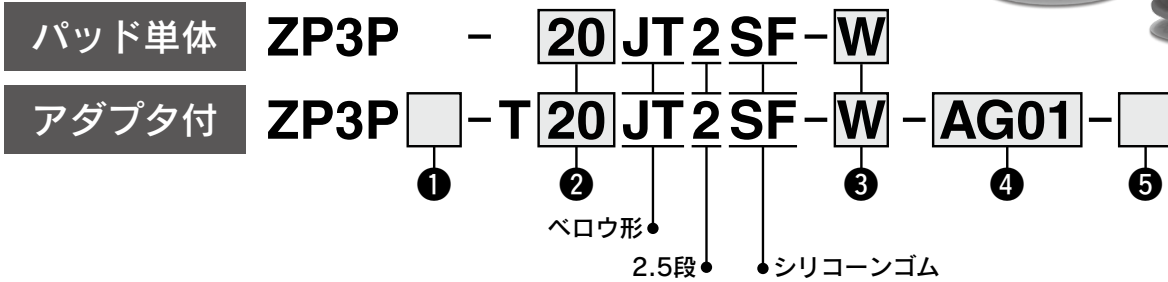
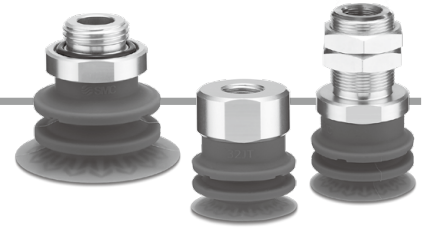

① アダプタ材質

無記号	アルミ
S	ステンレス(SUS304)

② パッド径

20	φ20
25	φ25
32	φ32
40	φ40
50	φ50

③ アタッチメント

W	アタッチメント付
WM	メッシュアタッチメント付
WF	フラットアタッチメント付

アダプタ付

④ 接続ねじ／⑤ 真空取出口

タイプ	形状	④ 接続ねじ		形状	記号	サイズ	パッド径(mm)	
		記号	サイズ				φ20, φ25	φ32, φ40, φ50
直接取付	おねじ	AG01	G1/8	—	無記号	—※1	●	●
		AG02	G1/4				●	●
		AG03	G3/8				●	●
		AG04	G1/2				—	●
	めねじ	BG01	G1/8	—	無記号	—※1	●	—
		BG02	G1/4				—	●
プレート取付	おねじ	A16	M16×1	めねじ	B01	Rc1/8	●	—
					BN01	NPT1/8	—	—
		A20	M20×1	めねじ	B02	Rc1/4	—	●
					BN02	NPT1/4	—	●

※1 接続ねじと兼用になります。

パッド、アダプタAss'y、取付ナットは、同梱出荷(未組立品)となります。



真空パッド

5.5段／ベロウ形

ZP3P-JT Series

パッド単体、アダプタ付(真空取出口：ワンタッチ管継手内蔵タイプを除く)：標準品にて二次電池対応製品です。仕様、外形寸法図の詳細はホームページWEBカタログをご参照ください。

型式表示方法



パッド単体 **ZP3P** - **20** **JT** **5** **SF** - **WG**

アダプタ付 **ZP3P** **①** - **T** **20** **JT** **5** **SF** - **AG01** - **④**

※ガイドアタッチメント付

② ベロウ形
5.5段
シリコーンゴム
③ ガイドアタッチメント付

① アダプタ材質

無記号	アルミ
S	ステンレス(SUS304)

② パッド径

20	φ20
25	φ25
32	φ32
40	φ40
50	φ50

アダプタ付

③ 接続ねじ／④ 真空取出口

タイプ	形状	③ 接続ねじ		形状	④ 真空取出口		パッド径 (mm)	
		記号	サイズ		記号	サイズ	φ20, φ25	φ32~φ50
直接取付	おねじ	AG01	G1/8	—	無記号	—※1	●	●
		AG02	G1/4				—	●
	めねじ	BG01	G1/8	—	無記号	—※1	●	—
		BG02	G1/4				—	●
プレート取付	おねじ	A16	M16×1	めねじ	B01	Rc1/8	●	—
			BN01		NPT1/8	—	—	
		A20	M20×1	めねじ	B02	Rc1/4	—	●
					BN02	NPT1/4	—	●

※1 接続ねじと兼用になります。

パッド、アダプタAss'y、取付ナットは、同梱出荷(未組立品)となります。



真空パッド

平形リブ付 ベロウ形

ZP3C Series

パッド単体、アダプタ付：標準品にて二次電池対応製品です。仕様、外形寸法図の詳細はホームページWEBカタログをご参照ください。

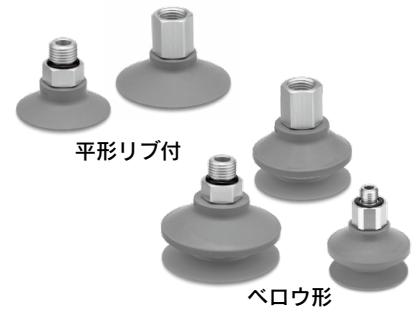

型式表示方法

パッド単体

ZP3C- **20** **C** **FS**

アダプタ付

ZP3C- **T** **20** **C** **FS** - **MF** - **A8**

① ② ③ ④ ⑤
●パッド材質:FS61

① 真空取出方向

無記号	パッド単体
T	縦

② パッド径

20	φ20
25	φ25
32	φ32
40	φ40
50	φ50

③ パッド形状

C	平形リブ付
B	ベロウ形

④ メッシュフィルタ

無記号	メッシュフィルタなし
MF	メッシュフィルタ付

⑤ 接続ねじ

タイプ	ねじ形状	記号	サイズ	パッド径(mm)	
				φ20~φ32	φ40, φ50
直接 取付	おねじ	A8	M8×1	●	—
		A10	M10×1	—	●
		AG01	G1/8	●	—
	めねじ	AG02	G1/4	—	●
		BG01	G1/8	●	—
		BG02	G1/4	—	●

※真空取出口は接続ねじと兼用になります。

仕様

パッド・メッシュフィルタ仕様

パッド	材質	FS61(フッ素系ゴム)
	色	緑
	硬度(ショアA:±5°)	60
メッシュフィルタ	目開き: 250μm	

アダプタ仕様

接続方法	おねじ		めねじ	
	φ20~φ32	φ40, φ50	φ20~φ32	φ40, φ50
接続ねじ	M8×1 G1/8	M10×1 G1/4	G1/8	G1/4
真空取出口	接続ねじと兼用			

真空パッド／ 滑り止め付ボウル形 ZP3M Series

アダプタ付：標準品にて二次電池対応製品です。仕様、外形寸法図の詳細はホームページWEBカタログをご参照ください。



型式表示方法

アダプタ付 ZP3M - T 63 R FS - A16 - MF



① 真空取出方向

T	縦
---	---

② パッド径

32	φ32
40	φ40
50	φ50
63	φ63
80	φ80
100	φ100

③ 材質

記号	材質	色
FS	FS61(フッ素系ゴム)	緑

④ 接続ねじおよび形状

タイプ	形状	記号	サイズ	パッド径	
				φ32~φ50	φ63~φ100
直接取付	おねじ	A10	M10×1.0	●	—
		A16	M16×1.5	—	●
		AG02	G1/4	●	●
	めねじ	B14	M14×1.0	●	●
		BG02	G1/4	●	●
		BG03	G3/8	●	●
角アダプタ	S32	□31.8	●	●	

⑤ メッシュフィルタ

無記号	なし
MF	メッシュフィルタ付

メッシュフィルタ単体

品番	パッド径	
	φ32~φ50	φ63~φ100
ZPMF-60-D13	●	—
ZPMF-60-D18	—	●

※接続ねじとパッドは接着されており分解できません。

仕様

パッド材質

材質名	FS61 (フッ素系ゴム)
ゴム色	緑
ゴム硬度 (ショアA: ±5°)	60
使用温度範囲※1	0℃~200℃
周囲温度	0℃~150℃

※1 吸着対象ワークの表面温度を示します。

アダプタ仕様

接続方法	おねじ		めねじ		角アダプタ
	φ32~φ50	φ63~φ100	φ32~φ50	φ63~φ100	
パッド径	φ32~φ50	φ63~φ100	φ32~φ50	φ63~φ100	φ32~φ100
サイズ	M10×1.0 G1/4	M16×1.5 G1/4	M14×1.0 G1/4 G3/8		□31.8
真空取出口	接続ねじおよび形状と兼用				

パッド仕様

品番	水平保持力[N]※1		吸着可能な 最小曲率半径[mm]※2
	油なし	油付	
ZP3M-T32RFS	47	21	14
ZP3M-T40RFS	81	53	15
ZP3M-T50RFS	111	74	20
ZP3M-T63RFS	170	108	27.5
ZP3M-T80RFS	231	178	36
ZP3M-T100RFS	387	224	46

※1 平らなワークを吸着した場合の実測値となり、保証値ではありません。
(当社試験による)

ワークの状態(形状、表面粗さ、油種、油量等)により値は異なります。
※2 円柱ワークを吸着した場合の実測値となり、保証値ではありません。
(当社試験による)

メッシュフィルタ仕様

メッシュフィルタ	60
目開き	250μm

センサなし仕様：標準品にて二次電池対応製品です。
仕様、外形寸法図の詳細はホームページWEBカタログ
をご参照ください。

ベルヌーイグリッパ ZNC Series

型式表示方法

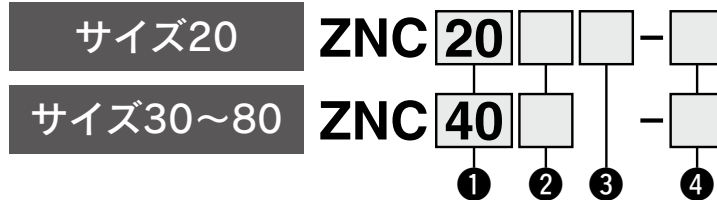

① ボディサイズ

20	φ20mm
30	φ30mm
40	φ40mm
60	φ60mm
80	φ80mm

② ボディ材質

無記号	アルミ	
P	樹脂	
S	ステンレス	

④ アタッチメント

無記号	基本形(アタッチメントなし)	
PN	ストッパ付	NBR(黒色)
PS		シリコーンゴム(乳白色)
VP	振動抑制 カバー付※1	樹脂
VS		ステンレス

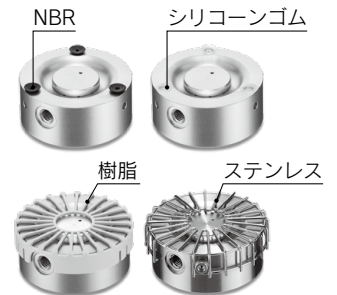

③ 取付プレート(サイズ20)

無記号	取付プレートなし	
T	取付プレート付	アルミ
TS		ステンレス



※1 ボディのサイズや材質によって対応が異なりますので、表1.振動抑制カバー
対応表をご確認ください。

※基本形にストッパを後付することはできません。

※基本形に振動抑制カバーを後付することはできません。

※ストッパと振動抑制カバーを併用することはできません。

※取付プレートは同梱出荷(未組立)となります。単体品番⇒WEBカタログをご参照ください。
※取付プレート有無による配管方法を下記の表2に示します。

表1.振動抑制カバー付

記号	材質	ボディ サイズ記号	ボディ材質		
			アルミ	樹脂	ステンレス
VP	樹脂	20	—	—	—
		30	—	—	—
		40	●	●	—
		60	—	—	—
		80	—	—	—
VS	ステンレス	20	●	●	●
		30	●	●	●
		40	●	—	●
		60	●	●	●
		80	●	●	●

表2.サイズ20 配管方法(取付方法の詳細につきましてはWEBカタログをご参照ください。)

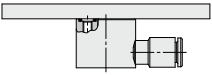
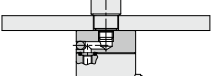
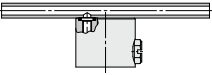
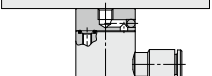
	横配管		直接配管(配管レス)	
	取付 プレート なし	取付 プレート 付	取付 プレート なし	取付 プレート 付
横配管	 取付部材で製品上面の供給ポートを 塞ぎ、横配管で使用します。	 製品上面の供給ポートに 管継手を取付けて使用します。	 取付部材内の配管と製品上面の 供給ポートを連通して使用します。	 取付プレートで製品上面の供給ポ ートを塞ぎ、横配管で使用します。

※付属品としてOリング(5.7×3.7×1)とプラグを各1ヶ同梱出荷します。

アタッチメント単体/部品品番

ストッパ ZNCM-PS 2

●材質

PN	NBR(黒色)
PS	シリコーンゴム(乳白色)

●ストッパサイズ

記号	ボディサイズ
1	20, 30
2	40, 60, 80

※ストッパサイズ1：ストッパ(3ヶ)
ストッパサイズ2：ストッパ(3ヶ)、スプリングピン(3ヶ)
交換方法⇒WEBカタログをご参照ください。

振動抑制カバー ZNCM-40 VP

●ボディサイズ

20	φ20mm	60	φ60mm
30	φ30mm	80	φ80mm
40	φ40mm		

●材質

VP	樹脂
VS	ステンレス

※材質：樹脂はボディサイズ
40のみ対応になります。

※ステンレスの場合は、
ボディサイズ：φ20mm, φ30mm/取付ボルト(2ヶ)
ボディサイズ：φ40mm, φ60mm, φ80mm/取付ボルト(3ヶ)

ベルヌーイグリッパ コアンダグリッパ付 ZNC-C Series

センサなし仕様：標準品にて二次電池対応製品です。
仕様、外形寸法図の詳細はホームページWEBカタログ
をご参照ください。



型式表示方法

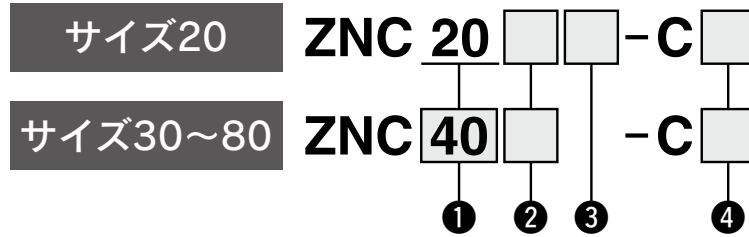

① ボディサイズ

20	φ20mm
30	φ30mm
40	φ40mm
60	φ60mm
80	φ80mm

② ボディ材質

無記号	アルミ
S	ステンレス

③ 取付プレート

無記号	なし
T	アルミ
TS	ステンレス

※取付プレートは同梱出荷
(未組立)となります。
※取付プレート有無による配
管方法を表1に示します。

④ アタッチメント

無記号	振動抑制カバーなし
V	振動抑制カバー付

※振動抑制カバーを後付、または取外すことは
できません。

表1. 配管方法

	直接配管(配管レス)
取付プレートなし	<p>取付部材内の配管と製品上面の 供給ポートを連通して使用します。</p>
	上配管
取付プレート付	<p>製品上面の供給ポートに 管継手を取付けて使用します。</p>

コアンダグリッパ単体/部品品番

ZNCM-40 C

ボディサイズ

20	φ20mm	60	φ60mm
30	φ30mm	80	φ80mm
40	φ40mm		

真空レギュレータ

RoHS

25A-IRV10-20 Series



型式表示方法

標準配管仕様

25A-IRV 20 - [] C08 [] []

二次電池対応シリーズ

ボディサイズ

10	最大流量140L/min (ANR)
20	最大流量240L/min (ANR)

管継手

無記号	ストレート
L	エルボ

接続チューブ外径

記号	チューブ外径	IRV10	IRV20
C06	ミリ	●	●
C08		●	●
C10		—	●

付属品②[同梱]

無記号	なし注1)
GN	ゲージナットAss'y注2)

注1) ゲージポートにはプラグナット2ヶ取付済です。Rc1/8ポートが必要な場合、オプションのゲージナットAss'y P601010-130を別途手配してください。

注2) プラグナット1ヶ、ゲージナット(Rc1/8)1ヶ、クリップ2ヶが同梱となります。圧力計、デジタル圧カスイッチは付属しません。

付属品①[同梱]

無記号	なし
B	ブラケット付

一面配管仕様

25A-IRV 20 A - [] C08 [] []

二次電池対応シリーズ

ボディサイズ

10	最大流量140L/min (ANR)
20	最大流量240L/min (ANR)

一面配管仕様

A	一面配管仕様
---	--------

管継手

無記号	ストレート
L	エルボ

接続チューブ外径

記号	チューブ外径	IRV10A	IRV20A
C06	ミリ	●	●
C08		●	●
C10		—	●

付属品②[同梱]

無記号	なし注1)
GN	ゲージナットAss'y注2)

注1) ゲージポートにはプラグナット取付済です。Rc1/8ポートが必要な場合、オプションのゲージナットAss'y P601010-130を別途手配してください。

注2) ゲージナット(Rc1/8)1ヶ、クリップ1ヶが同梱となります。圧力計、デジタル圧カスイッチは付属しません。

付属品①[同梱]

無記号	なし
B	ブラケット付

※フッ酸等の化学薬品の環境下では使用できません。

※25A-の仕様、外形寸法図は標準品と同一です。

詳細はWEBカタログ参照

メンブレンエアドライヤ

25A-IDG Series

単体／基準露点 -40℃仕様／-60℃仕様



型式表示方法

25A - IDG 50 L A - 03 [] - P []

二次電池対応シリーズ

サイズ

30
50
60
75
100

基準露点温度

記号	基準露点℃
L	-40
S	-60

記号	30	50	60	75	100
L	●	●	●	●	●
S	—	—	●	●	●

標準仕様

記号	内容
無記号	なし
R	流れ方向(右→左)

パージ空気排出用継手

記号	内容
P	パージ空気排出用継手付

付属品

記号	名称
無記号	なし
B	ブラケット付

注) 記号Bを指定した場合、左下の表に記載した品番のブラケットアセンブリが付属品として同梱出荷(未組付)されます。

管接続口径

記号	口径	サイズ				
		30	50	60	75	100
02	Rc1/4	●	●	—	—	—
03	Rc3/8	●	●	●	●	●
04	Rc1/2	—	—	●	●	●

配管材質

出口側配管に吸水性、親水性のある材質(ナイロンなど)の配管を使用すると出口側露点上昇する場合がありますので、ステンレスまたはフッ素樹脂製のチューブや継手で配管してください。

※外形寸法が標準品と異なる箇所があります。詳細はP.228をご参照ください。その他の仕様は標準品と同一です。

詳細はWEBカタログ参照

ブラケットアセンブリ(付属品)品番

部品番号	適用型式
25A-BM64	25A-IDG30LA, 50LA
25A-BM65	25A-IDG60LA, 75LA, 100LA

※ブラケットと取付ねじ(2本)のアセンブリです。

外形寸法図

25A-IDG30LA 25A-IDG50LA

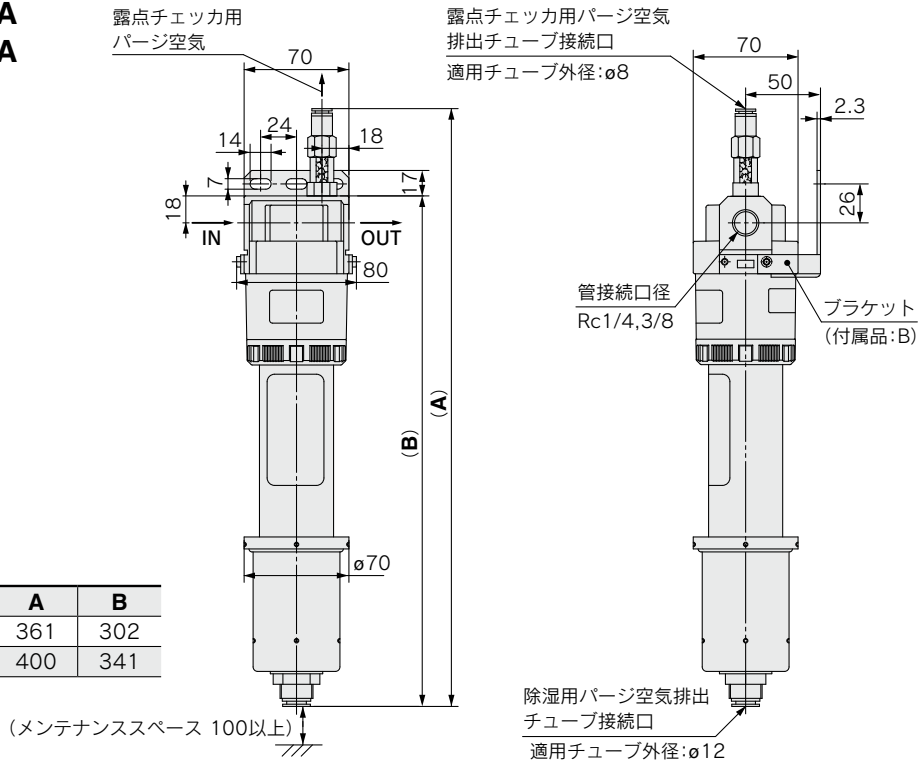

型式	A	B
25A-IDG30LA	361	302
25A-IDG50LA	400	341

25A-IDG60LA 25A-IDG75LA 25A-IDG100LA

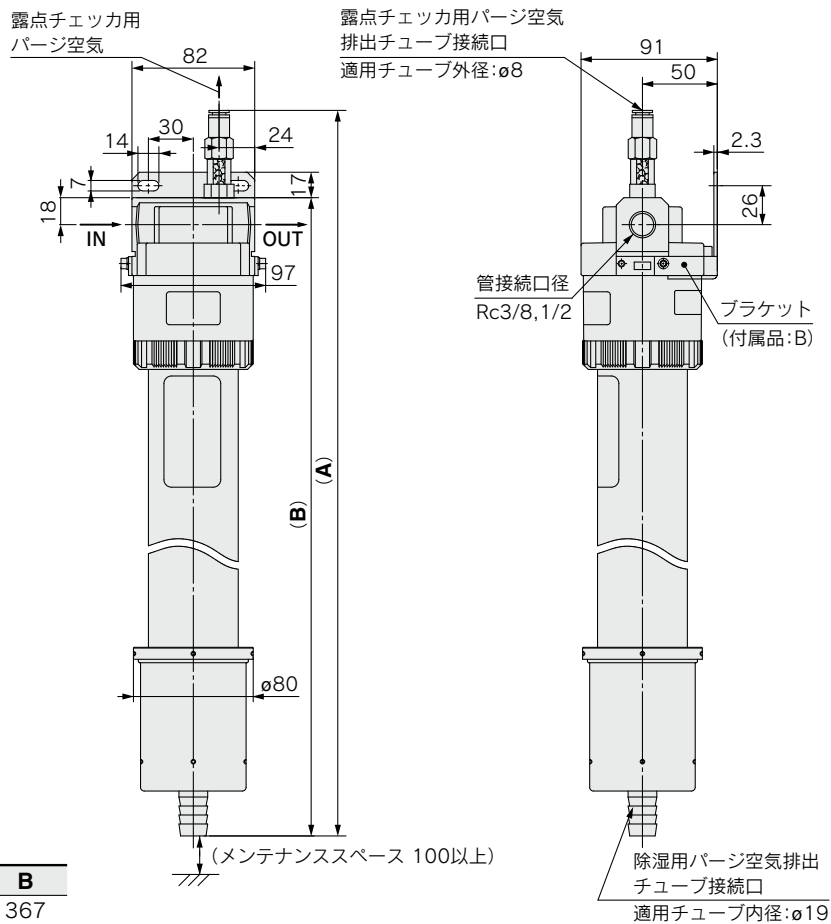

型式	A	B
25A-IDG60LA	426	367
25A-IDG75LA	495	436
25A-IDG100LA	560	501

圧縮空気清浄化フィルタ

ラインフィルタ/ミストセパレータ/マイクロミストセパレータ

RoHS

25A-AFF/AM/AMD-D Series

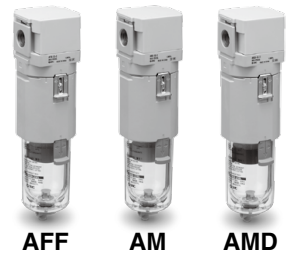

型式表示方法

25A - **AFF** **30** - **03** **B** - **D**

① ② ③ ④ ⑤ ⑥

● 二次電池対応シリーズ

・オプション・準標準は、a~cの各項目毎に1つずつ選択してください。
 ・オプション・準標準記号は、数字、アルファベットの若い順に並べて表示します。
 例) 25A-AM30-N03B-RZ-D

	記号	内容	② ボディサイズ				
			20	30	40	50	60
① フィルタ種類	AFF	ろ過度1 μ m	●	●	●	●	●
		水滴除去率99%	●	●	●	●	●
	AM	ろ過度0.1 μ m	●	●	●	●	●
		出口側オイルミスト濃度1mg/m ³	●	●	●	●	●
AMD	ろ過度0.01 μ m	●	●	●	●	●	
	出口側オイルミスト濃度0.1mg/m ³	●	●	●	●	●	
+							
③ ねじ種類	無記号	Rc	●	●	●	●	●
	N	NPT	●	●	●	●	●
	F	G	●	●	●	●	●
+							
④ 管接続口径	01	1/8	●	—	—	—	—
	02	1/4	●	●	●	—	—
	03	3/8	—	●	●	—	—
	04	1/2	—	—	●	—	—
	06	3/4	—	—	—	●	—
	10	1	—	—	—	●	●
+							
⑤ オプション a	取付	無記号	取付オプションなし				
		B ^{注1)}	ブラケット付				
+							
⑥ 準標準 b	流れ方向	無記号	流れ方向:左→右				
		R	流れ方向:右→左				
+							
c	単位表記	無記号	製品銘板、ケース注意表示の単位表記:MPa、℃				
		Z ^{注2)}	製品銘板、ケース注意表示の単位表記:psi、°F				
			○ ^{注3)}	○ ^{注3)}	○ ^{注3)}	○ ^{注3)}	○ ^{注3)}

注1) オプション“B”は同時梱包となり、組付けられていません。ブラケット2種類と取付ねじ(2本)のアセンブリとなります。

注2) ねじ種類NPTが対象となります。新計量法上(日本国内用はSI単位)、海外向けのみの販売となります。

注3) ○は、ねじ種類がNPTの場合のみの対応となります。

25A-ブラケット、ケースアセンブリ/部品品番

名称	20サイズ	30サイズ	40サイズ	50サイズ	60サイズ
ブラケットアセンブリ ^{注1)}	25A-AF24P-070AS	25A-AF34P-070AS	25A-AF44P-070AS	25A-AF54P-070AS	
ケースアセンブリ	25A-C2SF-D	25A-C3SF-D	25A-C4SF-D	25A-AM54P-120AS	25A-AM64P-120AS

注1) ブラケットA,Bと取付ねじ(2本)のアセンブリです。

※25A-の仕様、外形寸法図は標準品と同一です。

圧縮空気清浄化フィルタ

活性炭フィルタ

25A-AMK-D Series



型式表示方法

25A-AMK **30** - **F** **03** **B** - - **D**

① ② ③ ④ ⑤ ⑥

● 二次電池対応シリーズ

・オプション・準標準は、a~cの各項目毎に1つずつ選択してください。
 ・オプション・準標準記号は、数字、アルファベットの若い順に並べて表示します。
 例) 25A-AMK30-N03B-RZ-D

	記号	内容	② ボディサイズ							
			20	30	40	50	60			
①	フィルタ種類	AMK	活性炭フィルタ							
		+								
③	ねじ種類	無記号	Rc							
		N	NPT							
		F	G							
		+								
④	管接続口径	01	1/8							
		02	1/4							
		03	3/8							
		04	1/2							
		06	3/4							
		10	1							
		+								
⑤	a	取付	無記号	取付オプションなし						
			B注1)	ブラケット付						
		+								
⑥	b	流れ方向	無記号	流れ方向:左→右						
			R	流れ方向:右→左						
		+								
	c	圧力単位	無記号	製品銘板と注意銘板の単位表記:MPa、℃						
			Z注2)	製品銘板と注意銘板の単位表記:psi、°F						
			○注3)	○注3)	○注3)	○注3)	○注3)	○注3)	○注3)	○注3)

注1) オプション“B”は同時梱包となり、組付けられていません。ブラケット2種類と取付ねじ(2本)のアセンブリとなります。
 注2) ねじ種類NPTが対象となります。新計量法上(日本国内用はSI単位)、海外向けのみ販売となります。
 注3) ○は、ねじ種類がNPTの場合のみの対応となります。

25A-ブラケット、ケースアセンブリ/部品品番

名称	20サイズ	30サイズ	40サイズ	50サイズ	60サイズ
ブラケットアセンブリ注1)	25A-AF24P-070AS	25A-AF34P-070AS	25A-AF44P-070AS	25A-AF54P-070AS	
ケースアセンブリ	25A-C2SF-D-X401	25A-C3SK-D	25A-C4SK-D	標準品と同等になります	標準品と同等になります

注1) ブラケットA,Bと取付ねじ(2本)のアセンブリです。

※25A-の仕様、外形寸法図は標準品と同一です。

メインラインフィルタ

25A-AFF Series



※25A-AFF75Bのみ



型式表示方法

25A-AFF2C~25A-AFF22C

25A - AFF 22C - [] 10 [] [] - []

二次電池対応シリーズ

ボディサイズ

2C
4C
8C
11C
22C

ねじの種類

記号	種類
無記号	Rc
F	G
N	NPT

オプション

記号	内容
無記号	—
J※4、※5	ドレンガイド1/4めねじ
R	IN・OUT逆方向
T	目詰まりチェック付

※5 ドレン配管およびボールバルブなどの止弁の配管が必要です。

オートドレン仕様※4

記号	内容
無記号	ドレンコック(オートドレンなし)
C	N.C.オートドレン
D	N.O.オートドレン

※4 ドレン排出方式は一つのみ選択が可能です。ドレンコック、N.C.オートドレン、N.O.オートドレン、ドレンガイドを重複して選択することはできません。

管接続口径

記号	サイズ	適用ボディサイズ				
		2C	4C	8C	11C	22C
01	1/8	●	—	—	—	—
02	1/4	●	●	—	—	—
03	3/8	—	●	●	—	—
04	1/2	—	—	●	●	—
06	3/4	—	—	—	●	●
10	1	—	—	—	—	●

ブラケットアセンブリ※3 / 部品品番

適用型式	部品品番
25A-AFF2C	25A-AM-BM101
25A-AFF4C	25A-AM-BM102
25A-AFF8C	25A-AM-BM103
25A-AFF11C	25A-AM-BM104
25A-AFF22C	25A-AM-BM105

※3 ブラケットと取付ねじ(2本)のアセンブリです。

付属品

記号	名称
無記号	—
B	ブラケット※2

※2 記号Bを指定した場合、左表の品番のブラケットアセンブリが付属品として同梱出荷(未組付)となります。

25A-AFF37B, 75B

25A - AFF 37B - [] 10 [] [] - []

二次電池対応シリーズ

サイズ

37B
75B

ねじの種類

記号	種類
無記号	Rc
F	G
N	NPT

オプション

記号	内容
無記号	—
J※4、※5	ドレンガイド1/4めねじ(37Bのみ)
R	IN・OUT逆方向
T	目詰まりチェック付

※5 ドレン配管およびボールバルブなどの止弁の配管が必要です。

管接続口径

記号	サイズ	適用ボディサイズ	
		37B	75B
10	1	●	—
14	1 1/2	●	●
20	2	—	●

付属品

記号	名称
無記号	—
B	ブラケット※1

※1 記号Bを指定した場合、左表の品番のブラケットアセンブリが付属品として同梱出荷(未組付)となります。

オートドレン仕様※4

記号	内容
無記号	ドレンコック(オートドレンなし)※2
D	N.O.オートドレン(37Bのみ)

※2 75Bサイズはボールバルブ(Rc3/8めねじ)付です。
 ※4 37Bサイズはドレン排出方式を一つのみ選択が可能です。ドレンコック、N.O.オートドレン、ドレンガイドを重複して選択することはできません。

ブラケットアセンブリ※3 / 部品品番

適用型式	部品品番
25A-AFF37B	25A-BM56
25A-AFF75B	25A-BM57

※3 ブラケットと取付ねじ(2本)のアセンブリです。

※25A-の仕様、外形寸法図は標準品と同一です。

詳細はWEBカタログ参照

ミストセパレータ 25A-AM Series



※25A-AM850のみ



型式表示方法

25A-AM150C～25A-AM550C

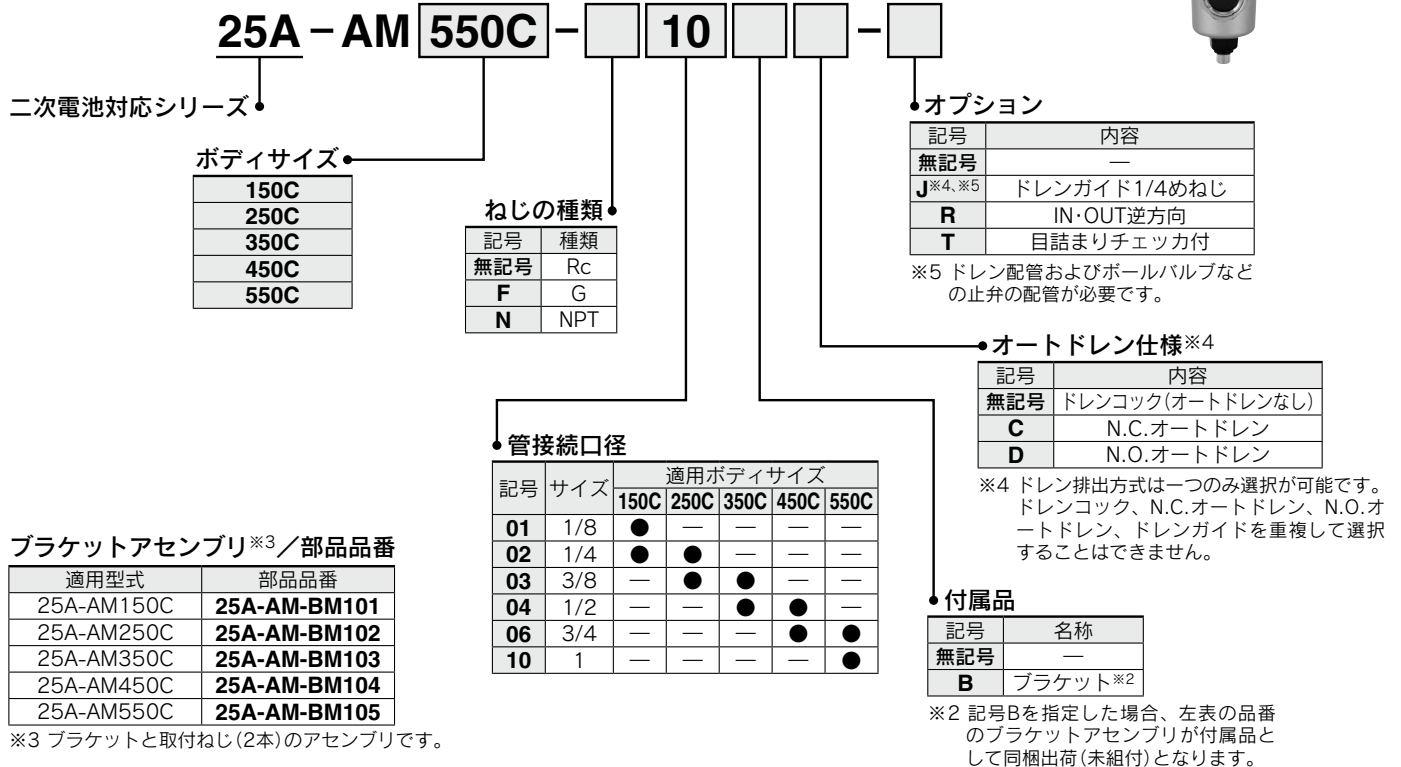

25A-AM650, 850

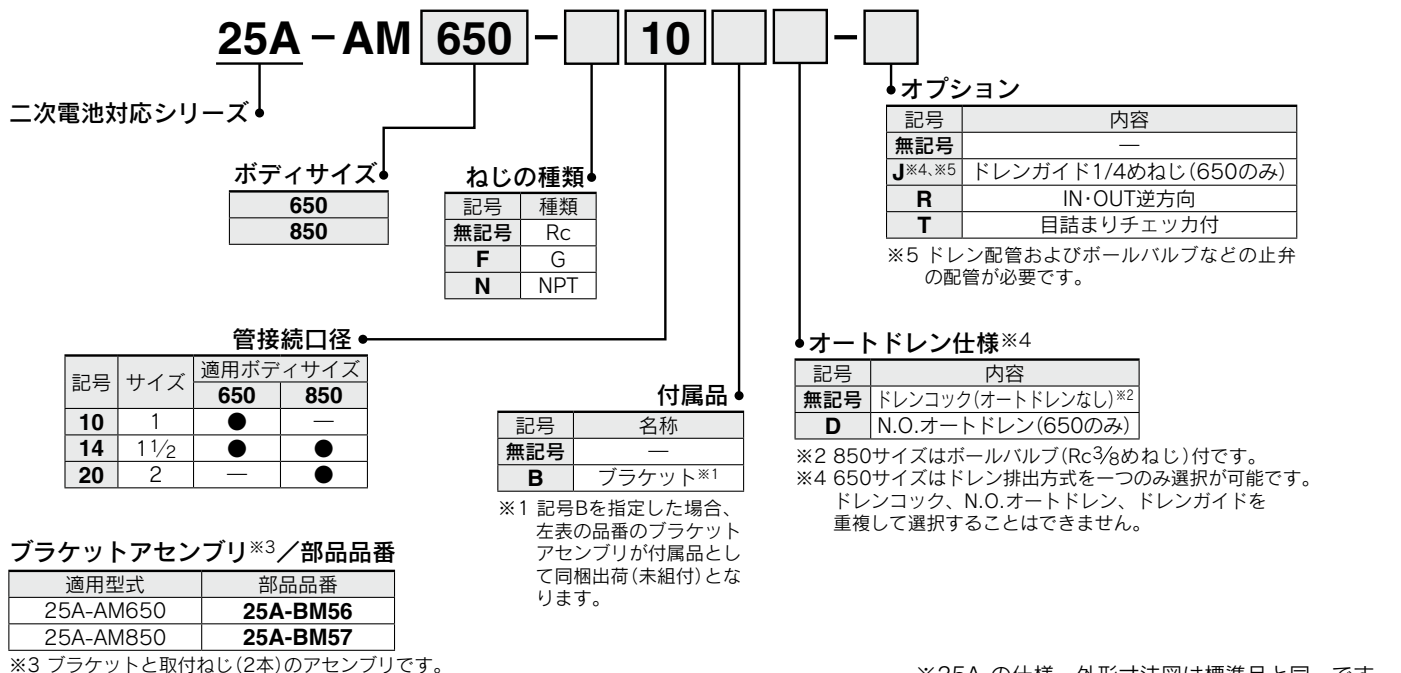

※25A-の仕様、外形寸法図は標準品と同一です。

詳細はWEBカタログ参照

マイクロミストセパレータ



※25A-AMD850のみ

25A-AMD Series



型式表示方法

25A-AMD150C~25A-AMD550C

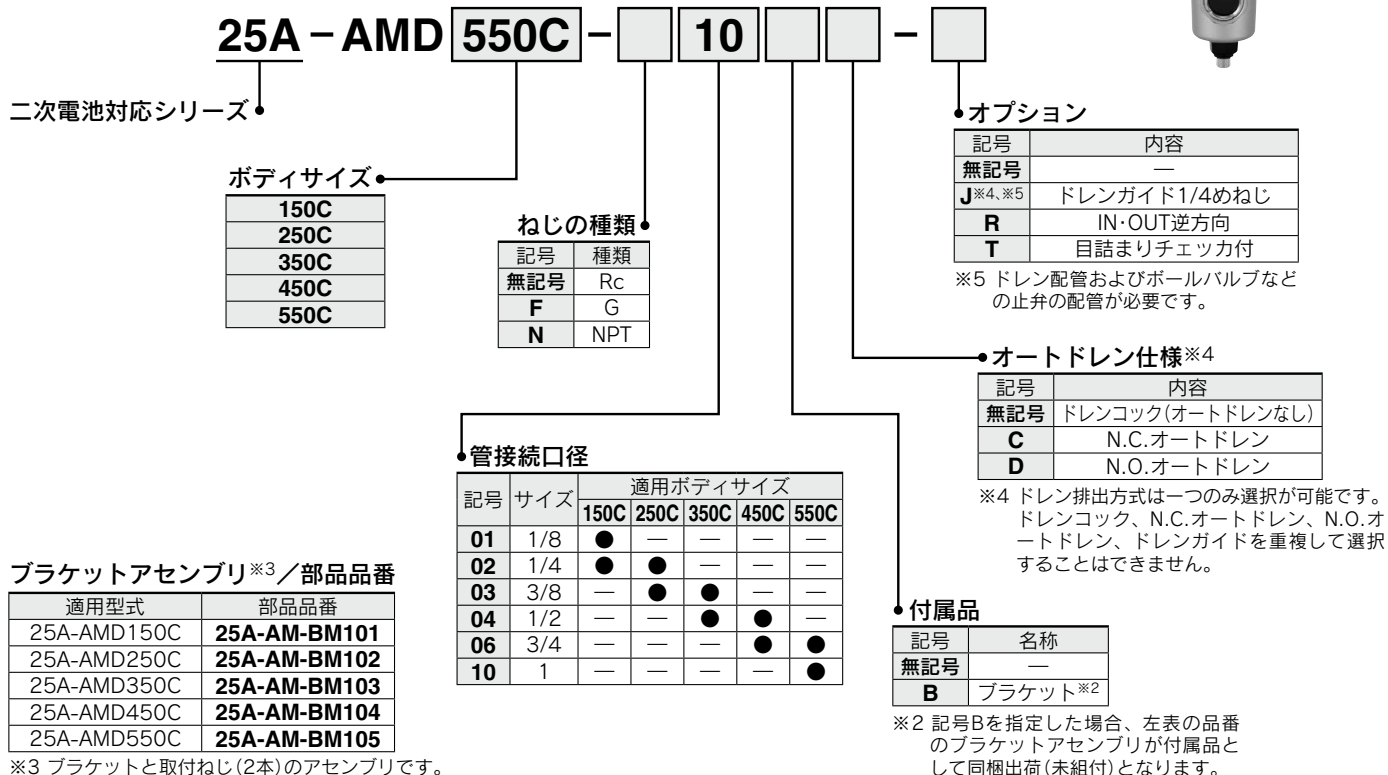

25A-AMD650, 850

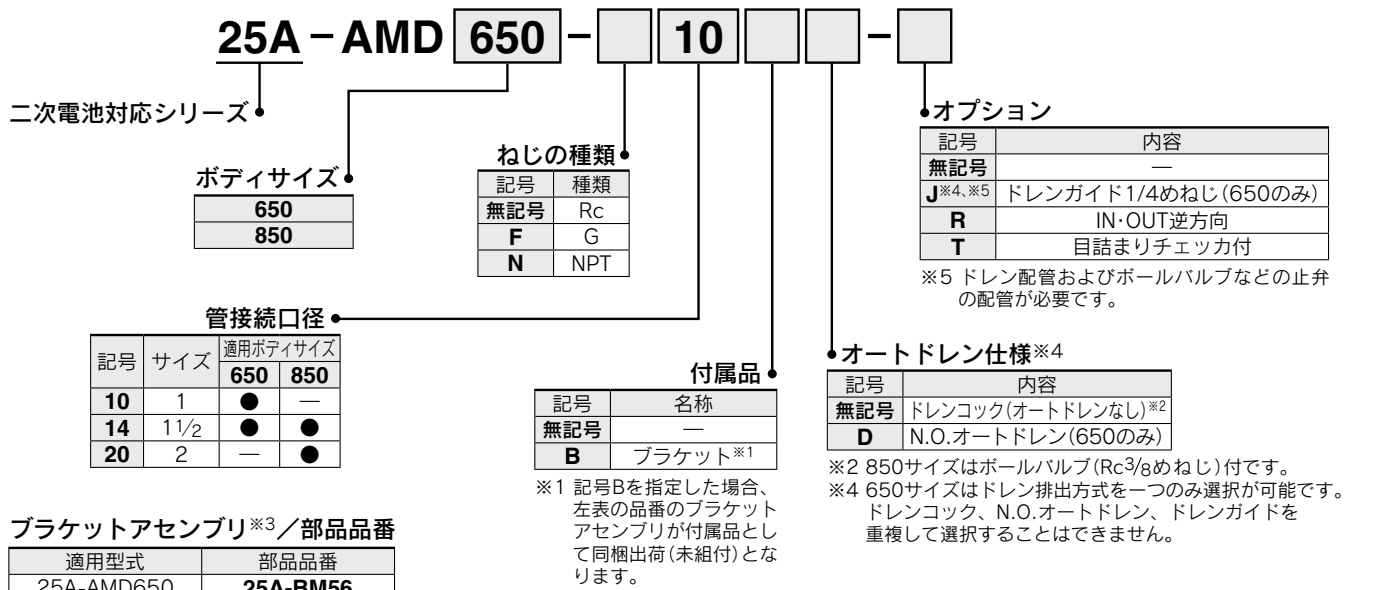

※25A-の仕様、外形寸法図は標準品と同一です。

詳細はWEBカタログ参照

プリフィルタ付 マイクロミストセパレータ



※25A-AMH850のみ

25A-AMH Series



型式表示方法

25A-AMH150C~25A-AMH550C

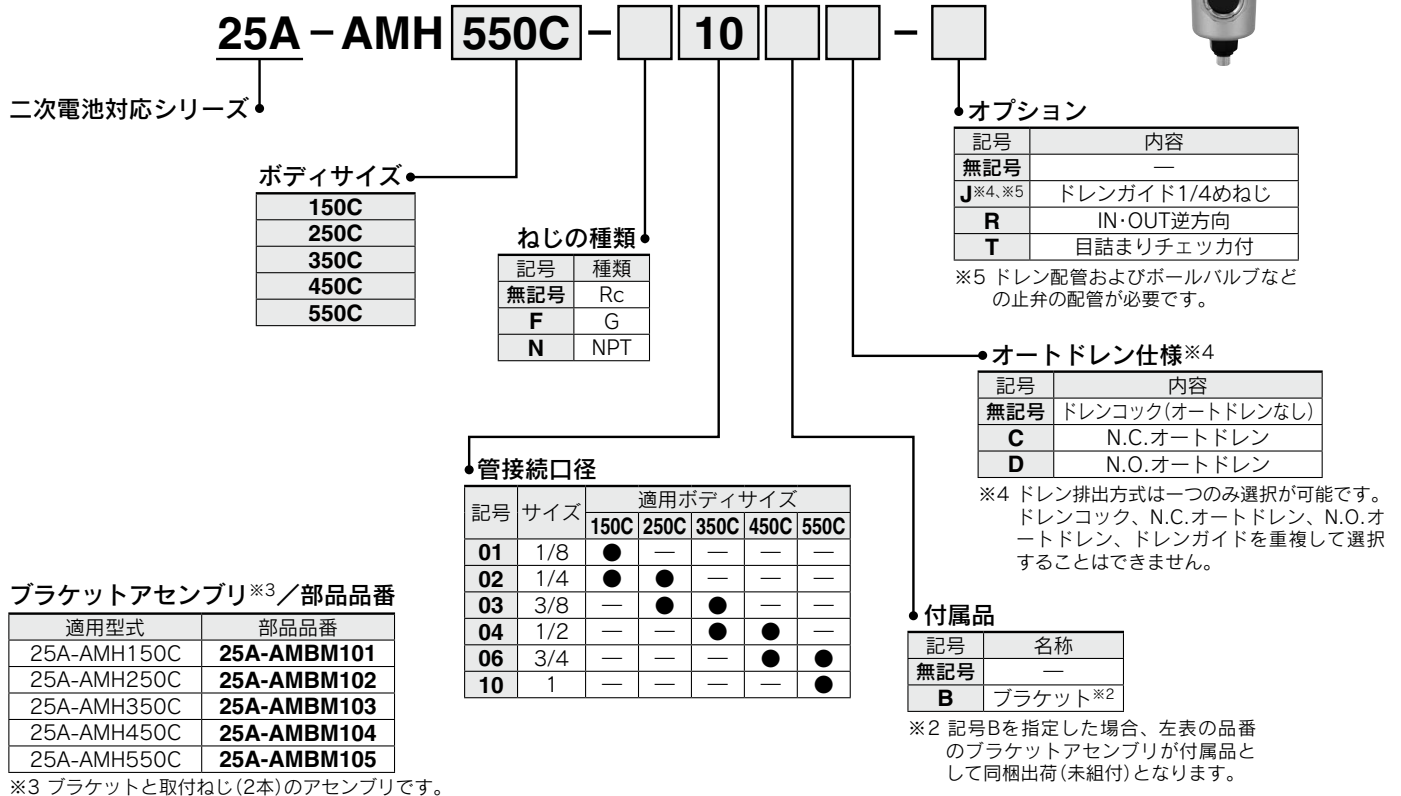

25A-AMH650, 850

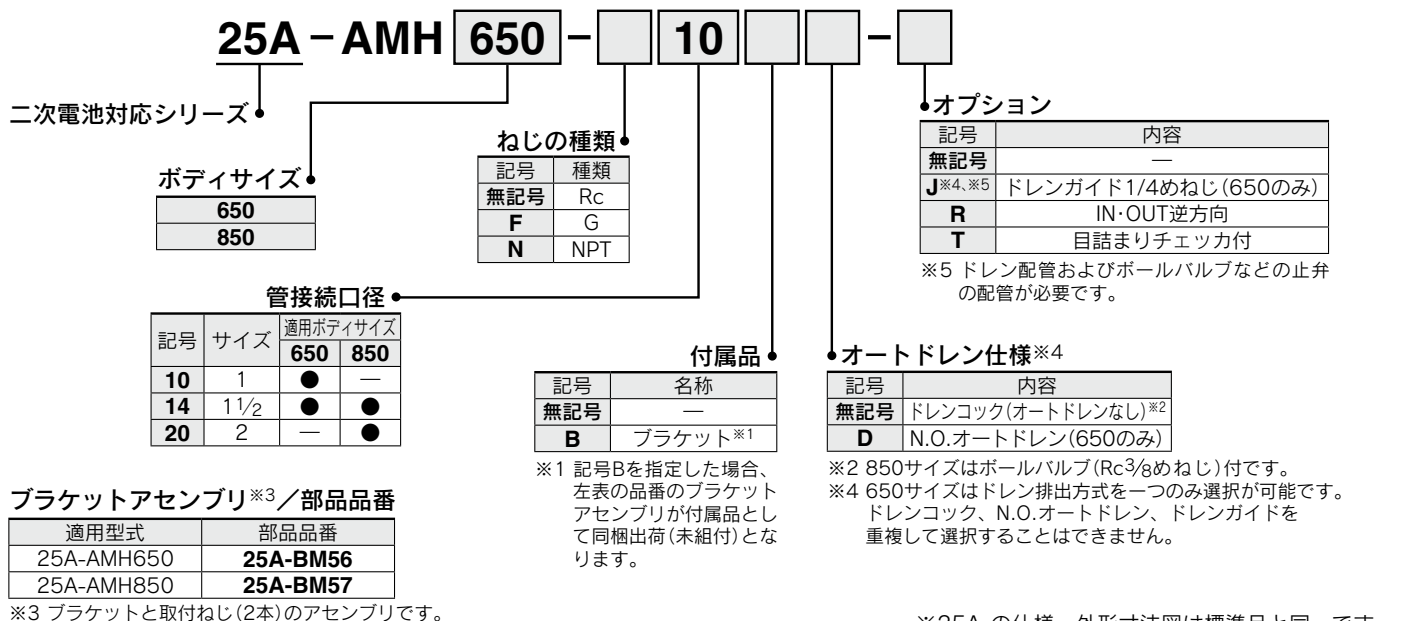

※25A-の仕様、外形寸法図は標準品と同一です。

詳細はWEBカタログ参照

クリーンエアフィルタ

SFD Series

RoHS

(中空糸エレメント)

- ろ過度：**0.01** μm (捕集効率99.99%)
- 初期圧力降下：**0.03** MPa(入口圧0.7MPa、最大流量時)
- 最高使用圧力：**1.0** MPa(20℃時)

SFD100/110

~100L/min (ANR) / ~120L/min (ANR)

SFD200

~500L/min (ANR)

SFD101/102 オーダーメイド

~100L/min (ANR)

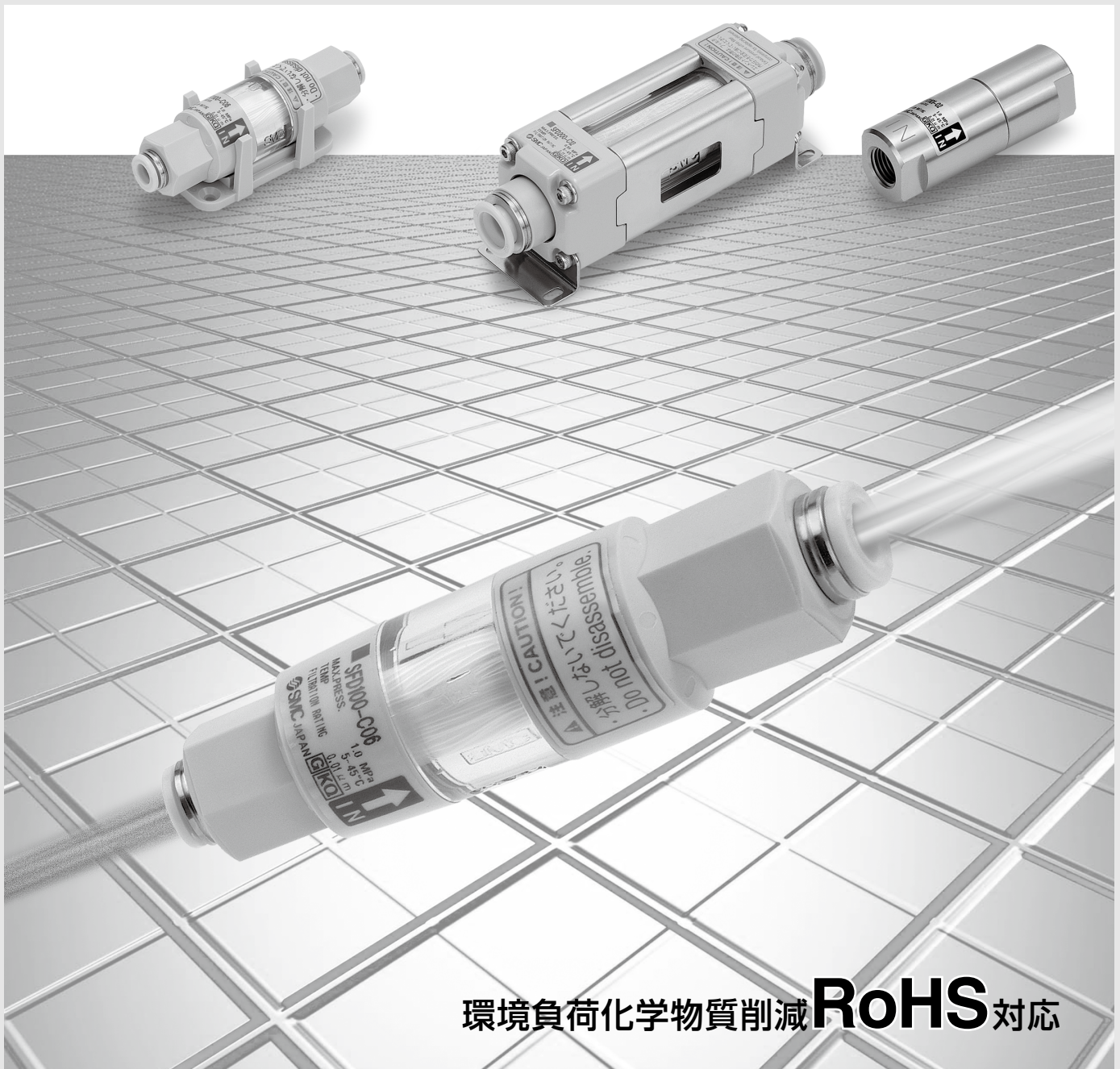

環境負荷化学物質削減 **RoHS** 対応

クリーンルーム用 エキゾーストクリーナ 25A-AMP Series



型式表示方法

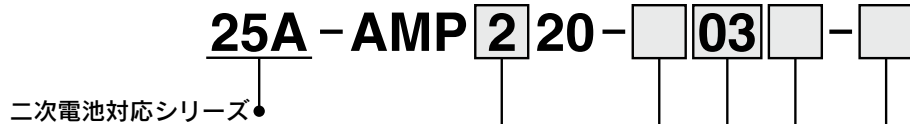

二次電池対応シリーズ

サイズ

2
3
4

ねじ種類

記号	種類
無記号	Rc
N	NPT
F	G

管接続口径

記号	管接続口径	サイズ		
		2	3	4
02	1/4	●	—	—
03	3/8	●	●	—
04	1/2	—	●	●
06	3/4	—	—	●

標準仕様

記号	内容
無記号	—
R	流れ方向 右→下※3
T	目詰まりチェック付

※3 銘板を正面にした場合の流れ方向。
組み合わせる場合にはRTと表示します。

付属品

記号	名称
無記号	—
B	ブラケット付※1

※1 記号Bを指定した場合、左表の品番のブラケットアセンブリが付属品として同梱出荷(未組付)となります。

ブラケットアセンブリ※2 / 部品品番

適用型式	部品品番
25A-AMP220	25A-BM66
25A-AMP320	25A-BM67
25A-AMP420	25A-BM68

※2 ブラケットと取付ねじ(2本)のアセンブリです。

※25A-の仕様、外形寸法図は標準品と同一です。

詳細はWEBカタログ参照

クリーンルーム用 エキゾーストフィルタ

SFE Series

二次電池対応(標準対応)製品です。
詳細はホームページWEBカタログをご参照ください。

RoHS

**クリーンルーム(清浄度クラス4^{*}:ISO14644-1)
内で直接排気が可能!** (※当社測定条件によります)

クリーンルーム内のエア機器に取付けるだけで直接排気が可能です。

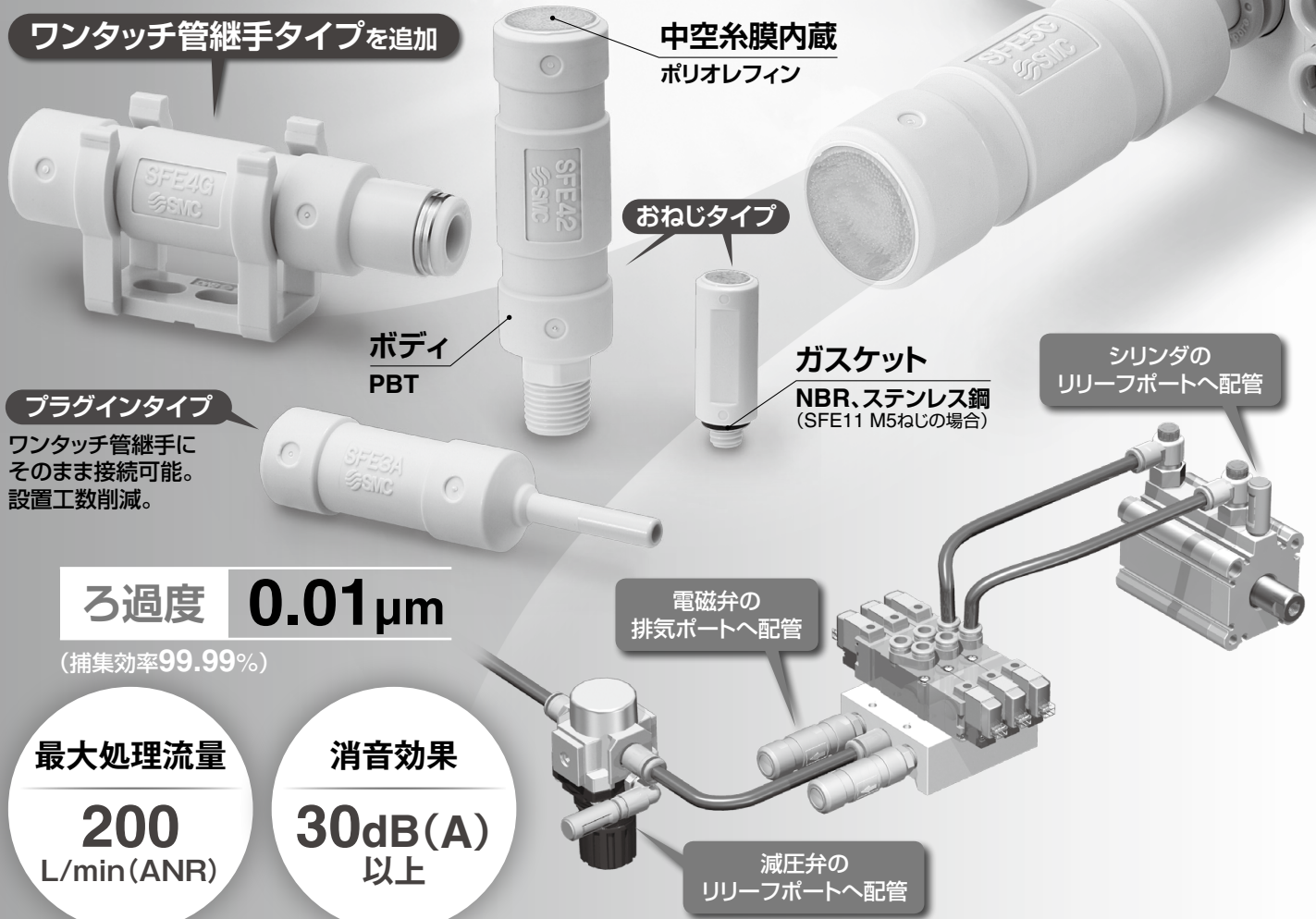

排気エア・リリースエアの配管レス化。配管スペース、配管工数を削減。

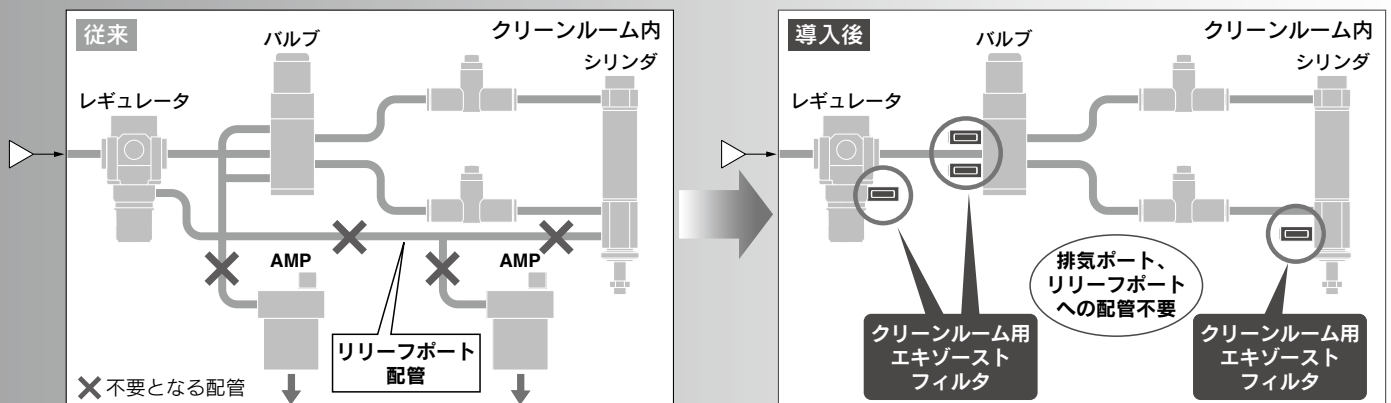

モジュラタイプ エアコンビネーション

AC-D Series

モジュラ接続品は簡易特注システムで対応しています。

ご注文の際はホームページ簡易特注システムより「簡易特注品仕様書」をダウンロードのうえ
手配をお願いします。



簡易特注例

組合せ例①

※手配方法は簡易特注品仕様書をご覧ください。

配管アダプタ E300-04-D	2ヶ
ブラケット付スペーサ 25A-Y300T-D	5ヶ
エアフィルタ 25A-AF30-03-D	1ヶ
T形スペーサ Y310-03-D	1ヶ
レギュレータ 25A-AR30-03-D	1ヶ
残圧抜き3ポート弁 25A-VHS30-03-D	1ヶ

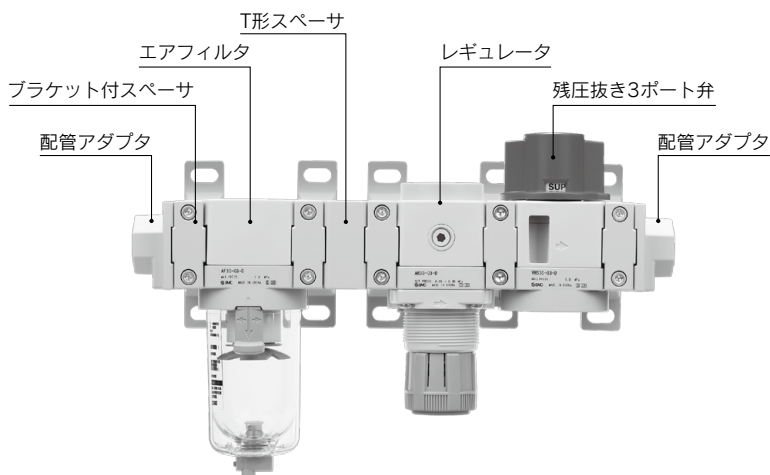

組合せ例②





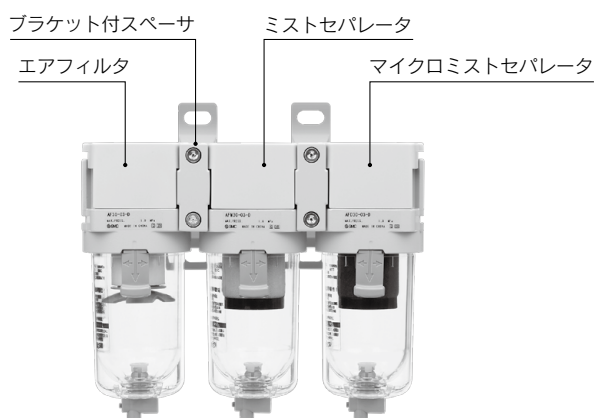



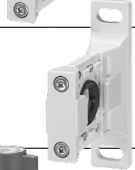

※手配方法は簡易特注品仕様書をご覧ください。

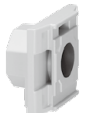
エアフィルタ 25A-AF30-03-D	1ヶ
ブラケット付スペーサ 25A-Y300T-D	2ヶ
ミストセパレータ 25A-AFM30-03-D	1ヶ
マイクロミストセパレータ 25A-AFD30-03-D	1ヶ



AC-D Series

オプション/付属品/アタッチメント品番一覧

区分	名称	ボディサイズ	部品品番					
			20	30	40	40□-06-D	50	60
付属品	スぺーサ 		25A-Y200-D	25A-Y300-D	25A-Y400-D	25A-Y500-D	25A-Y600-D	
	ブラケット付スぺーサ 		25A-Y200T-D	25A-Y300T-D	25A-Y400T-D	25A-Y500T-D	25A-Y600T-D	
アタッチメント	残圧抜き 3ポート弁  注1)注2)		25A-VHS20-□01-D 25A-VHS20-□02-D	25A-VHS30-□02-D 25A-VHS30-□03-D	25A-VHS40-□02-D 25A-VHS40-□03-D 25A-VHS40-□04-D	25A-VHS40-□06-D	25A-VHS50-□06-D 25A-VHS50-□10-D	—
	配管 アダプタ  注1)注2)		E200-□01-D E200-□02-D E200-□03-D	E300-□02-D E300-□03-D E300-□04-D	E400-□02-D E400-□03-D E400-□04-D E400-□06-D	E500-□06-D E500-□10-D	E600-□06-D E600-□10-D E600-□12-D E600-□14-D	
	L形配管 アダプタ  注1)注2)		E200L-□01-D E200L-□02-D	E300L-□01-D E300L-□02-D E300L-□03-D	E400L-□02-D E400L-□03-D E400L-□04-D	E500L-□04-D E500L-□06-D	E600L-□04-D E600L-□06-D E600L-□10-D	
	T形配管 アダプタ  注1)注2)		E200T-□01-D E200T-□02-D	E300T-□01-D E300T-□02-D E300T-□03-D	E400T-□02-D E400T-□03-D E400T-□04-D	E500T-□04-D E500T-□06-D	E600T-□04-D E600T-□06-D E600T-□10-D	
	T形 スぺーサ  注1)注2)	標準	Y210-□01-D Y210-□02-D	Y310-□01-D Y310-□02-D Y310-□03-D	Y410-□02-D Y410-□03-D Y410-□04-D	Y510-□02-D Y510-□03-D Y510-□04-D Y510-□06-D	Y610-□03-D Y610-□04-D Y610-□06-D	
		薄形 タイプ	Y210-□01-1-D Y210-□02-1-D	Y310-□01-1-D Y310-□02-1-D	Y410-□02-1-D Y410-□03-1-D	Y510-□02-1-D Y510-□03-1-D	Y610-□03-1-D Y610-□04-1-D	
	クロス スぺーサ  注1)注2)	標準	25A-Y24-□01-D 25A-Y24-□02-D	25A-Y34-□01-D 25A-Y34-□02-D 25A-Y34-□03-D	25A-Y44-□02-D 25A-Y44-□03-D 25A-Y44-□04-D	25A-Y54-□02-D 25A-Y54-□03-D 25A-Y54-□04-D 25A-Y54-□06-D	25A-Y64-□03-D 25A-Y64-□04-D 25A-Y64-□06-D	
		前後ポート 選択タイプ	25A-Y24-□01-1-D 25A-Y24-□02-1-D	25A-Y34-□01-1-D 25A-Y34-□02-1-D 25A-Y34-□03-1-D	25A-Y44-□02-1-D 25A-Y44-□03-1-D 25A-Y44-□04-1-D	25A-Y54-□03-1-D 25A-Y54-□04-1-D 25A-Y54-□06-1-D	—	
	ターンアダプタ  注2)		E210T-D	E310T-D	E410T-D	—	—	—
	サイズ変換 アダプタ  注2)		E310R-D	E310R-D E410R-D	E410R-D	—	—	—
エンドプレート  注2)		E200E-D	E300E-D	E400E-D	—	—	—	

注1) アタッチメント品番の□は、配管ねじ種類を表します。無記号はRcねじ、NはNPTねじ、FはGねじとなります。
 注2) モジュラ結合の際には、別途スぺーサが必要です。

エアフィルタ

25A-AF20-D~25A-AF60-D



型式表示方法

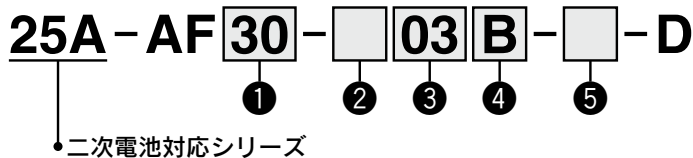

・標準は、a, bの各項目毎に1つずつ選択してください。
 ・標準記号は、アルファベットの若い順に並べて表示します。
 例) 25A-AF30-N03B-RZ-D

	記号	内容	① ボディサイズ					
			20	30	40	50	60	
② ねじ種類	無記号	Rc	●	●	●	●	●	
	N	NPT	●	●	●	●	●	
	F	G	●	●	●	●	●	
+								
③ 管接続口径	01	1/8	●	—	—	—	—	
	02	1/4	●	●	●	—	—	
	03	3/8	—	●	●	—	—	
	04	1/2	—	—	●	—	—	
	06	3/4	—	—	●	●	—	
	10	1	—	—	—	●	●	
+								
④ オプション	取付	無記号	取付オプションなし					
		B ^{注1)}	ブラケット付					
+								
⑤ 標準準	a	流れ方向	無記号	流れ方向：左→右				
			R	流れ方向：右→左				
	+							
	b	単位表記	無記号	製品の単位表記：MPa、℃				
Z ^{注2)}			製品の単位表記：psi、°F					

注1) オプション“B”は同時梱包となり、組付けられていません。ブラケット2種類と取付ねじ(2本)のアセンブリとなります。
 注2) ○は、ねじ種類NPTが対象となります。新計量法上(日本国内はSI単位)、海外向けのみの販売となります。

25A-ブラケット、ケースアセンブリ／部品品番

オプション仕様	型式					
	25A-AF20-D	25A-AF30-D	25A-AF40-D	25A-AF40-06-D	25A-AF50-D	25A-AF60-D
ブラケットアセンブリ ^{注)}	25A-AF24P-070AS	25A-AF34P-070AS	25A-AF44P-070AS	25A-AF49P-070AS	25A-AF54P-070AS	
ケースアセンブリ	25A-C2SF-D	25A-C3SF-D	25A-C4SF-D			

注) ブラケットA,Bと取付ねじ(2本)のアセンブリです。

※25A-の仕様、外形寸法図は標準品と同一です。

詳細はWEBカタログ参照

エアフィルタ

25A-AF20-A~25A-AF60-A



型式表示方法

25A - AF 30 - 03 B - - A

① 二次電池対応シリーズ

・標準は、a, bの各項目毎に1つずつ選択してください。
 ・標準記号は、アルファベットの若い順に並べて表示します。
 例) 25A-AF30-N03B-RZ-A

	記号	内容	① ボディサイズ				
			20	30	40	50	60
② ねじ種類	無記号	Rc	●	●	●	●	●
	N	NPT	●	●	●	●	●
	F	G	●	●	●	●	●
+							
③ 管接続口径	01	1/8	●	—	—	—	—
	02	1/4	●	●	●	—	—
	03	3/8	—	●	●	—	—
	04	1/2	—	—	●	—	—
	06	3/4	—	—	●	●	—
	10	1	—	—	—	●	●
+							
④ オプション	取付	無記号 取付オプションなし	●	●	●	●	●
		B ^{注1)} ブラケット付	●	●	●	●	●
+							
⑤ 標準準	a 流れ方向	無記号 流れ方向：左→右	●	●	●	●	●
		R 流れ方向：右→左	●	●	●	●	●
	b 圧力単位	無記号 製品銘板、ケース注意表示の単位表記：MPa	●	●	●	●	●
		Z ^{注2)} 製品銘板とケース注意表示の単位表記：psi、*F	○ ^{注2)}	○ ^{注2)}	○ ^{注2)}	○ ^{注2)}	○ ^{注2)}

注1) ブラケットは、同時梱包となり、組付けられていません。取付けねじ(2本)が付属となります。
 注2) ○は、ねじ種類NPTが対象となります。新計量法上(日本国内はSI単位)、海外向けのみの販売となります。

25A-ブラケット、ケースアセンブリ／部品品番

オプション	型式	25A-AF20-A	25A-AF30-A	25A-AF40-A	25A-AF40-06-A	25A-AF50-A 25A-AF60-A
ブラケットアセンブリ ^{注)}		25A-AF22P-050AS	25A-AF32P-050AS	25A-AF42P-050AS	25A-AF42P-070AS	25A-AF52P-050AS
ケースアセンブリ		25A-C2SF-A	25A-C3SF-A	25A-C4SF-A		

注) ブラケットと取付ねじ(2本)のアセンブリです。

※25Aの仕様、外形寸法図は標準品と同一です。

詳細はWEBカタログ参照

ミストセパレータ

25A-AFM20-D~25A-AFM40-06-D

マイクロミストセパレータ

25A-AFD20-D~25A-AFD40-06-D



・25A-AFMシリーズ ろ過度:0.3 μ m

・25A-AFDシリーズ ろ過度:0.01 μ m

型式表示方法

25A - AFM **30** - **03** **B** - **□** - D

25A - AFD **30** - **03** **B** - **□** - D

二次電池対応
シリーズ

①

②

③

④

⑤

・標準は、a, bの各項目毎に1つずつ選択してください。
・標準記号は、アルファベットの若い順に並べて表示します。
例) 25A-AFM30-N03B-RZ-D

	記号	内容	①					
			ボディサイズ					
			20	30	40			
②	ねじ種類	無記号	Rc	●	●			
		N	NPT	●	●			
		F	G	●	●			
+								
③	管接続口径	01	1/8	●	—			
		02	1/4	●	●			
		03	3/8	—	●			
		04	1/2	—	●			
		06	3/4	—	●			
+								
④	取付	無記号	取付オプションなし	●	●			
		B ^{注1)}	ブラケット付	●	●			
+								
⑤	標準	a	流れ方向	無記号	流れ方向：左→右	●	●	●
			R	流れ方向：右→左	●	●	●	
		+						
b	単位表記	無記号	製品の単位表記：MPa、℃	●	●	●		
		Z ^{注2)}	製品の単位表記：psi、°F	○ ^{注2)}	○ ^{注2)}	○ ^{注2)}		

注1) オプション“B”は同時梱包となり、組付けられていません。ブラケット2種類と取付ねじ(2本)のアセンブリとなります。
注2) ○は、ねじ種類NPTが対象となります。新計量法上(日本国内用はSI単位)、海外向けのみの販売となります。

25A-ブラケット、ケースアセンブリ／部品品番

オプション仕様	型式			
	25A-AFM20-D 25A-AFD20-D	25A-AFM30-D 25A-AFD30-D	25A-AFM40-D 25A-AFD40-D	25A-AFM40-06-D 25A-AFD40-06-D
ブラケットアセンブリ ^{注)}	25A-AF24P-070AS	25A-AF34P-070AS	25A-AF44P-070AS	25A-AF49P-070AS
ケースアセンブリ	25A-C2SF-D	25A-C3SF-D	25A-C4SF-D	

注) ブラケットA,Bと取付ねじ(2本)のアセンブリです。

※25Aの仕様、外形寸法図は標準品と同一です。

詳細はWEBカタログ参照

ミストセパレータ

25A-AFM20-A～25A-AFM40-A

マイクロミストセパレータ

25A-AFD20-A～25A-AFD40-A



- ・25A-AFMシリーズ ろ過度:0.3 μ m
- ・25A-AFDシリーズ ろ過度:0.01 μ m

型式表示方法

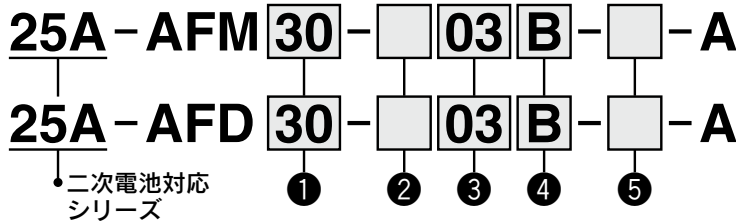

・標準は、a, bの各項目毎に1つずつ選択してください。
 ・標準記号は、アルファベットの若い順に並べて表示します。
 例) 25A-AFM30-N03B-RZ-A

	記号	内容	① ボディサイズ		
			20	30	40
② ねじ種類	無記号	Rc	●	●	●
	N	NPT	●	●	●
	F	G	●	●	●
③ 管接続口径	+				
	01	1/8	●	—	—
	02	1/4	●	●	●
	03	3/8	—	●	●
	04	1/2	—	—	●
④ オプション	+				
	無記号	取付オプションなし	●	●	●
⑤ 標準	B ^{注1)}	ブラケット付	●	●	●
	+				
a	無記号	流れ方向：左→右	●	●	●
	R	流れ方向：右→左	●	●	●
b	+				
	無記号	製品銘板、ケース注意表示の単位表記：MPa	●	●	●
Z ^{注2)}	製品銘板とケース注意表示の単位表記：psi、°F	○ ^{注2)}	○ ^{注2)}	○ ^{注2)}	

注1) ブラケットは、同時梱包となり、組付けられていません。取付けねじ(2本)が付属となります。
 注2) ○は、ねじ種類NPTが対象となります。新計量法上(日本国内用はSI単位)、海外向けのみの販売となります。

25A-ブラケット、ケースアセンブリ／部品品番

オプション	型式	25A-AFM20-A 25A-AFD20-A	25A-AFM30-A 25A-AFD30-A	25A-AFM40-A 25A-AFD40-A	25A-AFM40-06-A 25A-AFD40-06-A
ブラケットアセンブリ ^{注)}		25A-AF22P-050AS	25A-AF32P-050AS	25A-AF42P-050AS	25A-AF42P-070AS
ケースアセンブリ		25A-C2SF-A	25A-C3SF-A	25A-C4SF-A	

注) ブラケットと取付ねじ(2本)のアセンブリです。

※25A-の仕様、外形寸法図は標準品と同一です。

詳細はWEBカタログ参照

レギュレータ

25A-AR20-D~25A-AR60-D

逆流機能付レギュレータ

25A-AR20K-D~25A-AR60K-D



型式表示方法

25A-AR 30 K - 03 B - - D

① ② ③ ④ ⑤ ⑥

二次電池対応シリーズ

・標準は、a~eの各項目毎に1つずつ選択してください。
 ・標準記号は、数字、アルファベットの若い順に並べて表示します。
 例) 25A-AR30K-03B-1NR-D

	記号	内容	①					
			ボディサイズ					
			20	30	40	50	60	
② 逆流機能付	無記号	逆流機能なし	●	●	●	●	●	
	K ^{注1)}	逆流機能付	●	●	●	●	●	
③ ねじ種類	+							
	無記号	Rc	●	●	●	●	●	
	N	NPT	●	●	●	●	●	
④ 管接続口径	+							
	01	1/8	●	—	—	—	—	
	02	1/4	●	●	●	—	—	
	03	3/8	—	●	●	—	—	
	04	1/2	—	—	●	—	—	
⑤ 取付	+							
	無記号	取付オプションなし	●	●	●	●	●	
	B ^{注3)}	ブラケット付	●	●	●	●	●	
⑥ 標準	+							
	a	設定圧力	無記号	0.05~0.85MPa設定	●	●	●	●
	1 ^{注4)}	0.02~0.2MPa設定	●	●	●	●	●	
	+							
	b	排気機構	無記号	リリーフタイプ	●	●	●	●
N	ノンリリーフタイプ	●	●	●	●	●		
c	+							
	無記号	流れ方向：左→右	●	●	●	●	●	
R	流れ方向：右→左	●	●	●	●	●		
d	+							
	無記号	ハンドル下向き	●	●	●	●	●	
Y	ハンドル上向き	●	●	●	●	●		
e	+							
	無記号	製品の単位表記：MPa、°C 圧力計の単位表記：MPa	●	●	●	●	●	
Z ^{注5)}	製品の単位表記：psi、°F 圧力計の単位表記：psi (MPa併記)	○ ^{注5)}	○ ^{注5)}	○ ^{注5)}	○ ^{注5)}	○ ^{注5)}		

注1) 入口圧力は設定圧力より0.05MPa以上高くなるようにしてください。

注2) オプションB,Hは同時梱包となり、組付けられていません。

注3) ブラケットにはセットナットが付属となります。

注4) 設定圧力仕様の上限以上に設定できる場合がありますが、仕様の範囲内でご使用ください。

注5) ○は、ねじ種類NPTが対象となります。新計量法上(日本国内用はSI単位)、海外向けのみ販売となります。

25A-ブラケット、セットナット／部品品番

オプション仕様	型式					
	25A-AR20(K)-D	25A-AR30(K)-D	25A-AR40(K)-D	25A-AR40(K)-06-D	25A-AR50(K)-D	25A-AR60(K)-D
ブラケットアセンブリ ^{注1)}	25A-AR23P-270AS	25A-AR33P-270AS	25A-AR43P-270AS		25A-AR54P-270AS	
セットナット	AR23P-260S	AR33P-260S	AR43P-260S		— ^{注2)}	

注1) ブラケットとセットナットのアセンブリです。25A-AR50(K)-D・25A-AR60(K)-Dは、ブラケットA、Bと取付ねじ(2本)のアセンブリです。

注2) 25A-AR50(K)-D・25A-AR60(K)-D用のセットナットにつきましては、別途お問合せください。

※25A-の仕様、外形寸法図は標準品と同一です。

詳細はWEBカタログ参照

レギュレータ

25A-AR20-B~25A-AR60-B

逆流機能付レギュレータ

25A-AR20K-B~25A-AR60K-B



型式表示方法

25A-AR 30 K - 03 B - B

① ② ③ ④ ⑤ ⑥

二次電池対応シリーズ

・標準は、a~eの各項目毎に1つずつ選択してください。
 ・標準記号は、数字、アルファベットの若い順に並べて表示します。
 例) 25A-AR30K-03B-1NR-B

	記号	内容	①					
			ボディサイズ					
			20	25	30	40	50	60
②	無記号 K	逆流機能なし	●	●	●	●	●	●
		逆流機能付	●	●	●	●	●	●
③	無記号 N F	Rc	●	●	●	●	●	●
		NPT	●	●	●	●	●	●
		G	●	●	●	●	●	●
④	01 02 03 04 06 10	1/8	●	—	—	—	—	—
		1/4	●	●	●	●	—	—
		3/8	—	●	●	●	—	—
		1/2	—	—	—	●	—	—
		3/4	—	—	—	●	●	—
		1	—	—	—	—	●	●
⑤	無記号 B H	取付オプションなし	●	●	●	●	●	●
		ブラケット付	●	●	●	●	●	●
		セットナット付(パネルマウント用)	●	●	●	●	—	—
⑥	a	無記号	●	●	●	●	●	●
		1 ^{注3)}	●	●	●	●	●	●
	b	無記号	●	●	●	●	●	●
		N	●	●	●	●	●	●
	c	無記号	●	●	●	●	●	●
		R	●	●	●	●	●	●
	d	無記号	●	●	●	●	●	●
		Y	●	●	●	●	●	●
	e	無記号	●	●	●	●	●	●
		Z ^{注4)}	○ ^{注4)}	○ ^{注4)}	○ ^{注4)}	○ ^{注4)}	○ ^{注4)}	○ ^{注4)}

注1) オプションB,Hは、同時梱包となり、組付けられていません。

注2) ブラケットにはセットナットが付属となります。(25A-AR20(K)~25A-AR40(K))

25A-AR50(K)、25A-AR60(K)は取付ねじ(2本)が付属となります。

注3) 設定圧力仕様の上限以上に設定できる場合がありますが、仕様範囲内でご使用ください。

注4) ○は、ねじ種類NPTが対象となります。新計量法上(日本国内用はSI単位)、海外向けのみの販売となります。

25A-ブラケット、セットナット/部品品番

オプション	型式	25A-AR20(K)-B	25A-AR25(K)-B	25A-AR30(K)-B	25A-AR40(K)-B	25A-AR50(K)-B 25A-AR60(K)-B
ブラケットアセンブリ ^{注1)}		25A-AR23P-270AS	25A-AR28P-270AS	25A-AR33P-270AS	25A-AR43P-270AS	25A-AR52P-270AS ^{注2)}
セットナット		AR23P-260S	AR28P-260S	AR33P-260S	AR43P-260S	— ^{注3)}

注1) ブラケットとセットナットのアセンブリです。

注2) ブラケットと取付ねじ(2本)のアセンブリです。

注3) 25A-AR50(K)、25A-AR60(K)用セットナットにつきましては、別途お問合せください。

※25A-の仕様、外形寸法図は標準品と同一です。

詳細はWEBカタログ参照

フィルタレギュレータ

25A-AW20-D～25A-AW60-D

逆流機能付フィルタレギュレータ

25A-AW20K-D～25A-AW60K-D



型式表示方法

25A - AW **30** **K** - **03** **B** - **1N** - D

① ② ③ ④ ⑤ ⑥

●二次電池対応シリーズ

・標準は、a～dの各項目毎に1つずつ選択してください。
・標準記号は、数字、アルファベットの若い順に並べて表示します。
例) 25A-AW30K-03B-1N-D

	記号	内容	① ボディサイズ				
			20	30	40	60	
② 逆流機能付	無記号	逆流機能なし	●	●	●	●	
	K ^{注1)}	逆流機能付	●	●	●	●	
③ ねじ種類	+						
	無記号	Rc	●	●	●	●	
	N	NPT	●	●	●	●	
④ 管接続口径	F	G	●	●	●	●	
	+						
	01	1/8	●	—	—	—	
	02	1/4	●	●	●	—	
	03	3/8	—	●	●	—	
	04	1/2	—	—	●	—	
⑤ 取付	06	3/4	—	—	●	●	
	10	1	—	—	—	●	
	+						
⑤ ^{注2)} オプション	無記号	取付オプションなし	●	●	●	●	
	B ^{注3)}	ブラケット付	●	●	●	●	
	H	セットナット付(パネルマウント用)	●	●	●	—	
⑥ 標準	a 設定圧力	無記号	0.05～0.85MPa設定	●	●	●	●
		1 ^{注4)}	0.02～0.2MPa設定	●	●	●	●
	b 排気機構	+					
		無記号	リリーフタイプ	●	●	●	●
	N	ノンリリーフタイプ	●	●	●	●	
	c 流れ方向	+					
		無記号	流れ方向：左→右	●	●	●	●
	R	流れ方向：右→左	●	●	●	●	
	d 単位表記	+					
		無記号	製品の単位表記：MPa、°C 圧力計の単位表記：MPa	●	●	●	●
	Z ^{注5)}	製品の単位表記：psi、°F 圧力計の単位表記：psi (MPa併記)	○ ^{注5)}	○ ^{注5)}	○ ^{注5)}	○ ^{注5)}	

注1) 入口圧力は設定圧力より0.05MPa以上高くなるようにしてください。
 注2) オプションB,Hは同時梱包となり、組付けられていません。
 注3) ブラケットにはセットナットが付属となります。
 注4) 設定圧力仕様の上限以上に設定できる場合がありますが、仕様範囲内でご使用ください。
 注5) ○は、ねじ種類NPTが対象となります。
 新計量法上(日本国内用はSI単位)、海外向けのみ販売となります。

25A-ブラケット、セットナット、ケースアセンブリ／部品品番

オプション仕様	型式				
	25A-AW20(K)-D	25A-AW30(K)-D	25A-AW40(K)-D	25A-AW40(K)-06-D	25A-AW60(K)-D
ブラケットアセンブリ ^{注1)}	25A-AW23P-270AS	25A-AR33P-270AS	25A-AR43P-270AS		25A-AR54P-270AS
セットナット	AR23P-260S	AR33P-260S	AR43P-260S		— ^{注2)}
ケースアセンブリ	25A-C2SF-D	25A-C3SF-D	25A-C4SF-D		

注1) ブラケットとセットナットのアセンブリです。
 注2) 25A-AW60(K)-Dは、ブラケットA、Bと取付ねじ(2本)のアセンブリです。
 25A-AW60(K)-D用のセットナットにつきましては、別途お問合せください。

※25A-の仕様、外形寸法図は標準品と同一です。

詳細はWEBカタログ参照

フィルタレギュレータ

25A-AW20-B~25A-AW60-B

逆流機能付フィルタレギュレータ

25A-AW20K-B~25A-AW60K-B



型式表示方法

25A-AW **30** **K** - **03** **B** - **1** - B

● 二次電池対応シリーズ

・標準は、a~dの各項目毎に1つずつ選択してください。
 ・標準記号は、数字、アルファベットの若い順に並べて表示します。
 例) 25A-AW30K-03B-1N-B

	記号	内容	①					
			ボディサイズ					
			20	30	40	60		
②	無記号	逆流機能なし	●	●	●	●		
	K	逆流機能付	●	●	●	●		
③	+							
	無記号	Rc	●	●	●	●		
	N	NPT	●	●	●	●		
④	+							
	F	G	●	●	●	●		
	+							
④	01	1/8	●	—	—	—		
	02	1/4	●	●	●	—		
	03	3/8	—	●	●	—		
	04	1/2	—	—	●	—		
	06	3/4	—	—	●	●		
	10	1	—	—	—	●		
⑤	+							
	無記号	取付オプションなし	●	●	●	●		
	B ^{注2)}	ブラケット付	●	●	●	●		
⑥	+							
	H	セットナット付(パネルマウント用)	●	●	●	—		
⑥	a	設定圧力	無記号	0.05~0.85MPa設定	●	●	●	●
			1 ^{注3)}	0.02~0.2MPa設定	●	●	●	●
	b	排気機構	無記号	リリーフタイプ	●	●	●	●
			N	ノンリリーフタイプ	●	●	●	●
	c	流れ方向	無記号	流れ方向：左→右	●	●	●	●
			R	流れ方向：右→左	●	●	●	●
	d	圧力単位	無記号	製品銘板、ケース注意表示の単位表記：MPa	●	●	●	●
			Z ^{注4)}	製品銘板、ケース注意表示の単位表記：psi、°F	○ ^{注4)}	○ ^{注4)}	○ ^{注4)}	○ ^{注4)}

注1) オプションB,Hは、同時梱包となり、組付けられていません。
 注2) ブラケットにはセットナットが付属となります。(25A-AW20(K)~25A-AW40(K))
 25A-AW60(K)は取付ねじ(2本)が付属となります。
 注3) 設定圧力仕様の上限以上に設定できる場合がありますが、仕様の範囲内でご使用ください。
 注4) ○は、ねじ種類NPTが対象となります。
 新計量法上(日本国内用はSI単位)、海外向けのみ販売となります。

25A-ブラケット、セットナット、ケースアセンブリ/部品品番

型式	25A-AW20(K)-B	25A-AW30(K)-B	25A-AW40(K)-B	25A-AW60(K)-B
オプション				
ブラケットアセンブリ ^{注1)}	25A-AW23P-270AS	25A-AR33P-270AS	25A-AR43P-270AS	25A-AW62P-270AS ^{注2)}
セットナット	AR23P-260S	AR33P-260S	AR43P-260S	— ^{注3)}
ケースアセンブリ	25A-C2SF-A	25A-C3SF-A	25A-C4SF-A	

注1) ブラケットとセットナットのアセンブリです。
 注2) ブラケットと取付ねじ(2本)のアセンブリです。
 注3) 25A-AW60(K)用セットナットにつきましては、別途お問合せください。

※25A-の仕様、外形寸法図は標準品と同一です。

詳細はWEBカタログ参照

ミストセパレータレギュレータ

25A-AWM30-AWM40-D

マイクロミストセパレータレギュレータ

25A-AWD30-AWD40-D

・25A-AWMシリーズ ろ過度:0.3 μ m

・25A-AWDシリーズ ろ過度:0.01 μ m

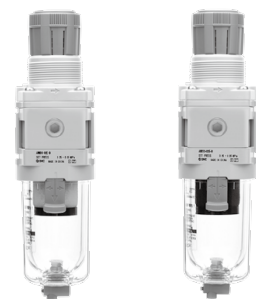

25A-AWM30-D 25A-AWD30-D

型式表示方法

25A - AWM 30 - [] 03 B - [] - D

25A - AWD 30 - [] 03 B - [] - D

● 二次電池対応
シリーズ

①

②

③

④

⑤

・標準は、a~dの各項目毎に1つずつ選択してください。
・標準記号は、数字、アルファベットの順で、若い順に並べて表示します。
例) 25A-AWM30-F03B-1NR-D

	記号	内容	① ボディサイズ		
			30	40	
② ねじ種類	無記号	Rc	●	●	
	N	NPT	●	●	
	F	G	●	●	
+					
③ 管接続口径	02	1/4	●	●	
	03	3/8	●	●	
	04	1/2	—	●	
+					
④ 取付	無記号	取付オプションなし	●	●	
	B ^{注2)}	ブラケット付	●	●	
	H	セットナット付(パネルマウント用)	●	●	
+					
⑤ 標準 標準	a 設定圧力 ^{注3)}	無記号	0.05~0.85MPa設定	●	●
		1	0.02~0.2MPa設定	●	●
	+				
	b 排気機構	無記号	リリーフタイプ	●	●
		N	ノンリリーフタイプ	●	●
	+				
	c 流れ方向	無記号	流れ方向:左→右	●	●
		R	流れ方向:右→左	●	●
+					
d 単位表記	無記号	製品の単位表記:MPa,°C	●	●	
	Z ^{注4)}	製品の単位表記:psi,°F	○ ^{注5)}	○ ^{注5)}	

注1) オプションB,Hは同時梱包となり、組付けられていません。

注2) ブラケットにはセットナットが付属となります。

注3) 設定圧力仕様の上限以上に設定できる場合がありますが、仕様の範囲内でご使用ください。

注4) ねじ種類NPTが対象となります。

新計量法上(日本国内用はSI単位)、海外向けのみ販売となります。

注5) ○は、ねじ種類がNPTの場合のみの対応となります。

25A-ブラケット、セットナット、ケースアセンブリ/部品品番

オプション仕様	型式	
	25A-AWM30-D 25A-AWD30-D	25A-AWM40-D 25A-AWD40-D
ブラケットアセンブリ ^{注)}	25A-AR33P-270AS	25A-AR43P-270AS
セットナット	AR33P-260S	AR43P-260S
ケースアセンブリ	25A-C3SF-D	25A-C4SF-D

注) ブラケットとセットナットのアセンブリです。

※25A-の仕様、外形寸法図は標準品と同一です。

詳細はWEBカタログ参照

ソフトスタートアップバルブ 25A-AV2000-A~25A-AV5000-A



型式表示方法

25A-AV **20** 00- **02** **B** - **1** **D** **B** - - A

● 二次電池対応
シリーズ^{注7)}

・ オプションaおよび標準b, cは項目毎に1つずつ選択してください。
・ オプション記号・標準記号は、アルファベットの若い順に並べて表示します。
例) 25A-AV2000-N02B-1DB-RZ-A

※CE/UKCA対応：●

	リード線取出方法		
	グロメット	DIN形ターミナル	M12コネクタ
AC仕様	—	●	—
DC仕様	●	●	●



	記号	内容	① ボディサイズ				
			20	30	40	50	
②	ねじ種類	無記号	Rc				
		N	NPT				
		F	G				
③	管接続口径 1 (P), 2 (A)	02	1/4				
		03	3/8				
		04	1/2				
		06	3/4				
		10	1				
④	a	取付	無記号	取付オプションなし			
			B	ブラケット付			
⑤	コイル 定格電圧	AC仕様 (50/60Hz)	1	AC100V			
			2	AC200V			
			3	AC110V [AC115V] ^{注1)}			
			4	AC220V [AC230V] ^{注1)}			
		DC仕様	5	DC24V			
			6	DC12V			
⑥	リード線 取出し方法	G	グロメット(リード線長さ300mm)				
		D	Dタイプ(DIN形ターミナル/コネクタ付)				
		Y	Yタイプ(DIN形ターミナル/コネクタ付) ^{注2)}				
		KO	M12コネクタタイプ(ケーブルなし)				
⑦	ランプ・サージ電圧 保護回路	無記号	なし				
		Z	ランプ・サージ電圧保護回路付				
⑧	マニュアルの種類	無記号	ノンロックプッシュ式				
		B	プッシュターンロック式ドライバ操作形				
		C	プッシュターンロック式手操作形				
⑨	b	流れ方向	無記号	流れ方向：左→右			
			R	流れ方向：右→左			
	c	圧力単位	無記号	製品銘板の単位表記：MPa 圧力計の単位表記：MPa			
		Z ^{注5)}	製品銘板の単位表記：psi 圧力計の単位表記：psi (MPa併記)				

注1) AC110VとAC115V、AC220VとAC230Vは共用です。

AC115V、AC230Vの場合、許容電圧変動は定格電圧の-15%~+5%となります。

注2) [Yタイプ]はEN-175301-803C(旧DIN43650C)規格のDIN形ターミナルです。

注3) リード線取出し方法KOは、コイル定格電圧がDC仕様(5, 6)のみの対応となります。

注4) リード線取出し方法KOの場合、ランプ・サージ電圧保護回路付のみの対応となります。

注5) ねじ種類NPTが対象となります。新計量法上(日本国内用はSI単位)、海外向けのみの販売となります。

注6) 圧力計単位Zは、ねじ種類がNPTの場合のみの対応となります。

注7) パイロット弁アセンブリのコイル・コネクタのピン・リード線は銅部材を使用しています。

※25A-の仕様、外形寸法図は標準品と同一です。

詳細はWEBカタログ参照

25A-ブラケット/オプション品番、パイロット弁アセンブリ/交換部品

部品名	型式			
	25A-AV2000-A	25A-AV3000-A	25A-AV4000-A	25A-AV5000-A
ブラケットアセンブリ ^{注)}	25A-AV22P-210AS	25A-AV32P-210AS	25A-AV42P-210AS	25A-AV52P-210AS
パイロット弁アセンブリ	下記参照			

注) ブラケット/1ヶ、取付ビス/2ヶ (25A-AV5000-Aは3ヶ)

パイロット弁アセンブリ型式表示方法

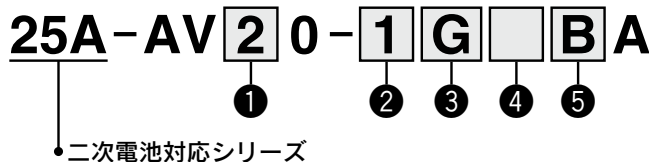

	記号	内容	適用ボディサイズ				
			20	30	40	50	
①	ボディサイズ	2	●	●	—	—	
		4	—	—	●	●	
+							
②	コイル 定格電圧	AC仕様 (50/60Hz)	1	●	●	●	●
			2	●	●	●	●
			3	●	●	●	●
			4	●	●	●	●
		DC仕様	5	●	●	●	●
			6	●	●	●	●
+							
③	リード線 取出し方法	G	●	●	●	●	
		D	●	●	●	●	
		Y	●	●	●	●	
		KO	○ ^{注3)}	○ ^{注3)}	○ ^{注3)}	○ ^{注3)}	
+							
④	ランプ・サージ電圧 保護回路	無記号	●	●	●	●	
		Z	○ ^{注4)}	○ ^{注4)}	○ ^{注4)}	○ ^{注4)}	
+							
⑤	マニュアルの種類	無記号	●	●	●	●	
		B	●	●	●	●	
		C	●	●	●	●	

注1) AC110VとAC115V、AC220VとAC230Vは共用です。

AC115V、AC230Vの場合、許容電圧変動は定格電圧の-15%~+5%となります。

注2) 「Yタイプ」はEN-175301-803C (旧DIN43650C)規格のDIN形ターミナルです。

注3) リード線取出し方法KOは、コイル定格電圧がDC仕様(5, 6)のみの対応となります。

注4) リード線取出し方法KOの場合、ランプ・サージ電圧保護回路付のみの対応となります。

精密レギュレータ



25A-IR1000・2000・3000-A Series

型式表示方法

25A-IR 1 0 0 0 - 01 B - - A

1
 2
 3
 4
 5
 6
 7



・オプション・標準は、a, b, cの各項目毎に1つずつ選択してください。
 ・オプション記号・標準記号は、数字、アルファベットの若い順に並べて表示します。

	記号	内容	① ボディサイズ			
			1	2	3	
② 設定圧力範囲	0	0.005~0.2MPa	●	●	—	
	1	0.01~0.2MPa	—	—	●	
	2	0.01~0.4MPa	●	●	●	
	2	0.01~0.8MPa	●	●	●	
+						
③ 排気方向	0	下排気	●	●	●	
	1	正面排気	—	—	●	
	2	背面排気	—	—	●	
+						
④ ねじ種類	無記号	Rc	●	●	●	
	N	NPT	●	●	●	
	F	G	●	●	●	
+						
⑤ 管接続口径	01	1/8	●	—	—	
	02	1/4	—	●	●	
	03	3/8	—	—	●	
	04	1/2	—	—	●	
+						
⑥ 注1) オプション	a 取付	無記号	取付オプションなし			
		B ^{注2)}	ブラケット付			
		H	六角パネルナット付(パネルマウント用)			
	+					
	b デジタル圧カスイッチ付	EA	NPNオープンコレクタ1出力			
		EB	PNPオープンコレクタ1出力			
		EC	NPNオープンコレクタ2出力 + アナログ電圧出力			
		ED	NPNオープンコレクタ2出力 + アナログ電流出力			
+						
⑦ 標準	c 流れ方向	無記号	流れ方向：左→右			
		R	流れ方向：右→左			
	+					
	d ハンドル向き	無記号	ハンドル上向き			
		V	ハンドル下向き			
	+					
	e 圧力単位 ^{注3)}	無記号	製品銘板と圧力計の単位表記：MPa			
		Z	製品銘板と圧力計の単位表記：psi			
ZA		デジタル圧カスイッチ：単位切換機能付				

注1) オプションは同時梱包となり、組付けられていません。B, Hは同時選択できません。旧型ブラケットは本製品に使用できません。

注2) ブラケットには、セットナットが付属となります。

注3) 圧力単位表記一覧

	ねじ種類	製品銘板の単位表記	圧カスイッチの単位表記	販売 ^{注6)}
			EA, EB, EC, ED	
無記号	Rc	MPa	SI単位固定	国内、海外販売
	NPT			
	G			
Z ^{注4)}	Rc	psi	単位切換機能付(初期値psi)	海外のみ販売
	NPT			
	G			
ZA ^{注5)}	Rc	MPa	単位切換機能付	海外のみ販売
	NPT			
	G			

注4) ねじ種類：NPTが対象となります。

注5) オプション：EA, EB, EC, EDが対象となります。

注6) 新計量法により、国内ではSI単位表示のみの販売となります。

※25A-の仕様、外形寸法図は標準品と同一です。

詳細はWEBカタログ参照

電空レギュレータ 25A-ITV1000・2000・3000 Series

型式表示方法



25A - ITV 2 0 1 0 - 0 1 [] 2 [] S []

二次電池対応シリーズ

型式

1	1000タイプ
2	2000タイプ
3	3000タイプ

圧力レンジ

1	0.1MPa
3	0.5MPa
5	0.9MPa

電源電圧

0	DC24V
1	DC12~15V

入力信号

0	電流形DC4~20mA(シンクタイプ)
1	電流形DC0~20mA(シンクタイプ)
2	電圧形DC0~5V
3	電圧形DC0~10V
40	4点プリセット入力

モニタ出力

1	アナログ出力DC1~5V
2	スイッチ出力・NPN出力
3	スイッチ出力・PNP出力
4	アナログ出力DC4~20mA(シンクタイプ)
無記号	なし(4点プリセット入力の場合)

圧力表示の単位

無記号	MPa
2注)	kgf/cm ²
3	bar
4注)	psi
5	kPa

注) 新計量法上(日本国内用はSI単位)
海外向けのみ販売となります。

ケーブルコネクタの種類

S	ストレート型3m
L	ライトアングル型3m
N	ケーブルコネクタなし

注) ケーブルコネクタは材質変更をした専用品です。

付属品(ブラケット)

無記号	ブラケットなし
B	フラットブラケット
C	L形ブラケット

注) ブラケットは特殊黒色クロム
処理を施した専用品です。
ブラケットは同梱となります。

接続口径

1	1/8(1000タイプ)
2	1/4(1000, 2000, 3000タイプ)
3	3/8(2000, 3000タイプ)
4	1/2(3000タイプ)

接続ねじの種類

無記号	Rc
N	NPT
T	NPTF
F	G

注) 本製品はリード線および電気回路を含んでいますので、完全な銅系未使用品ではありません。
接流体部のみ銅系未使用品となっております。

注) 電磁弁のコイル、コネクタのピン、リード線基板部は銅・亜鉛部材を使用しております。

※25A-の仕様、外形寸法図は標準品と同一です。

詳細はWEBカタログ参照

電子式真空レギュレータ

25A-ITV209□ Series

型式表示方法

25A-ITV209 0-01□2□S5

二次電池対応シリーズ

圧力レンジ

9	-1.3~80kPa
---	------------

電源電圧

0	DC24V
1	DC12~15V

入力信号

0	電流形DC4~20mA
1	電流形DC0~20mA
2	電圧形DC0~5V
3	電圧形DC0~10V
40	プリセット入力(マイナスコモン)

モニタ出力

1	アナログ出力DC1~5V
2	スイッチ出力・NPN出力
3	スイッチ出力・PNP出力
4	アナログ出力DC4~20mA(シンクタイプ)
無記号	なし(プリセット入力の場合)

圧力表示の単位

5	kPa
---	-----

ケーブルコネクタの種類

S	ストレート型3m
L	ライトアングル型3m
N	ケーブルコネクタなし

注) ケーブルコネクタは材質変更をした専用品です。

付属品(ブラケット)

無記号	ブラケットなし
B	フラットブラケット
C	L形ブラケット

注) ブラケットは特殊黒色クロム処理を施した専用品です。ブラケットは同梱となります。

接続口径

2	1/4
---	-----

接続ねじの種類

無記号	Rc
N	NPT
T	NPTF
F	G



注) 本製品はリード線および電気回路を含んでいますので、完全な銅系未使用品ではありません。
接流体部のみ銅系未使用品となっております。

注) 電磁弁のコイル、コネクタのピン、リード線基板部は銅・亜鉛部材を使用しております。

※25A-の仕様、外形寸法図は標準品と同一です。

詳細はWEBカタログ参照

増圧弁

25A-VBA Series

RoHS

型式表示方法

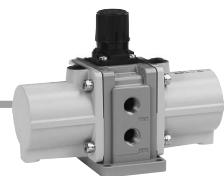

25A-VBA 40A - 04

二次電池対応シリーズ

ボディサイズ

10A	1/4基準・ハンドル操作形	増圧比2倍
20A	3/8基準・ハンドル操作形	
40A	1/2基準・ハンドル操作形	

ねじ種類

記号	ねじ種類
無記号	Rc
F	G
N	NPT
T	NPTF

注) ねじ種類はVBA10AのIN, OUT, EXHポート、VBA20A,40AのIN, OUT, EXHポート、ゲージポートに適用されます。VBA10Aのゲージポートは、ねじ種類によらず、Rcねじです。

管接続口径

記号	管接続口径	適用機種
02	1/4	VBA10A
03	3/8	VBA20A
04	1/2	VBA40A

オプション

記号	オプション
無記号	なし
N	サイレンサ
S	高消音サイレンサ注)
LN	エルボ・サイレンサ注)
LS	エルボ・高消音サイレンサ注)

注) ねじ種類・オプション組合せ表をご参照ください。
注) オプションには圧力計はありません。

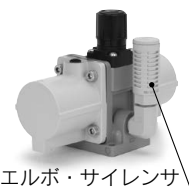

ねじ種類・オプション組合せ表

ボディサイズ	ねじ種類	オプション				
		無記号	N	S	LN	LS
10A	無記号	●	●	●	●	●
	F	●	●	●	●	●
	N	●	●	—	●	—
	T	●	●	—	●	—
20A	無記号	●	●	●		
	F	●	●	●		
	N	●	●	●		
	T	●	●	●		
40A	無記号	●	●	●		
	F	●	●	●		
	N	●	●	●		
	T	●	●	●		

エアタンクとの適合表

増圧弁 エアタンク	25A-VBA10A	25A-VBA20A	25A-VBA40A
25A-VBAT05A1	●	—	—
25A-VBAT05S1	●	—	—
25A-VBAT10A1	●	●	—
25A-VBAT10S1	●	●	—
25A-VBAT20A1	—	●	●
25A-VBAT20S1	—	●	●
25A-VBAT38A1	—	●	●
25A-VBAT38S1	—	●	●

※エアタンクの詳細は→P.251

△ 注意

- 低露点对应製品ではありません。
- VBA10A：増圧弁のゲージポートIN, OUTとハンドルの距離が近いため、圧力計G43-10-01-X300・G46-SRBはハンドルと干渉して取付きません。VBA20A/40A：増圧弁のゲージポートIN, OUTの取付ピッチは圧力計G43-10-01-X300・G46-SRBの直径よりも小さいので干渉して取付きません。取付ける場合は別途配管材を用意して相互に干渉しないように取付けてください。

※25A-の仕様、外形寸法図は標準品と同一です。詳細はWEBカタログ参照

エアタンク

25A-VBAT Series

RoHS

型式表示方法

- ・ 増圧弁は25A-VBAをご使用ください。
- ・ タンク単体として使用できます。
- ・ 第2種圧力容器非該当。

標準品(日本国内向け)

注) 各ポートのねじ種類はRcとなります。



25A - VBAT 10 A 1

二次電池対応シリーズ

タンク内容積

記号	内容積
05	5L
10	10L
20	20L
38	38L

材質

記号	材質
A	炭素鋼(SS400)
S	ステンレス(SUS)

⚠ 注意

- エアタンク単体(増圧弁を接続しない)で使用する場合、常用の温度において圧力が1MPa以上加わる条件では「高圧ガス保安法」の適用範囲(対象)となります。

注1) ドレン用バルブ/VBAT-V2は個別手配となります。
注2) オプションに安全弁はありません。

※25A-の仕様、外形寸法図は標準品と同一です。

詳細はWEBカタログ参照

一般用圧力計

G43-10-01-X300

RoHS



型式表示方法

G43-10-01-X300

●内外部銅系不可仕様

仕様

形状	背面ねじ
ねじ仕様	R
圧力レンジ	0-1.0MPa
精度	±3%F.S
質量	82g

※外形寸法、形状が標準品と異なる箇所があります。

外形寸法図

G43-10-01-X300

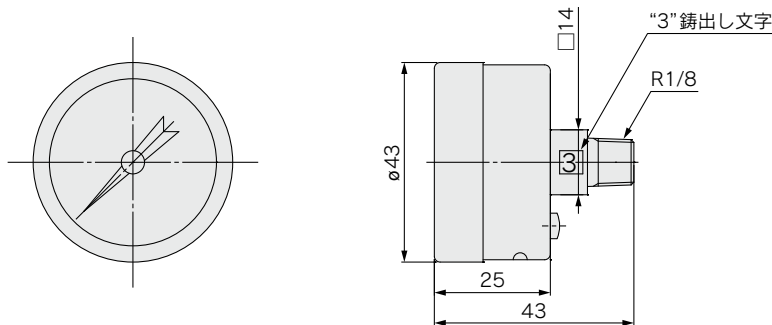

クリーンレギュレータ用圧力計／ リミットインジケータ付 **G46-SRB**

RoHS



型式表示方法

圧力計 ● **G46** - **10** - **01** **□** - **SRB** - **□** - **□**
 ① ② ③ ④ ⑤ ⑥

		記号	内容	G46
		+		
①	最大表示圧力	2	0.2MPa	●
		4	0.4MPa	●
		7	0.7MPa	●
		10	1.0MPa	●
		注1) P2	0.2MPa・30psi	注2) ○
	注1) P10	1.0MPa・150psi	注2) ○	
		+		
②	接続ねじ	01	R1/8	●
		02	R1/4	●
		+		
③	オプション	無記号	—	●
		注3) M	M5(めねじ)付	●
		+		
④	グレード	SRB	部品:一般脱脂洗浄 組立:一般製造ライン	●
		+		
⑤	アタッチメント	無記号	カバーリングなし	●
		C	透明カバー突出なし (透明カバー取外不可)	●
		C2	透明カバー突出あり (透明カバー取外可能) スパナ掛かり部突出あり	●
		+		
⑥	特殊仕様	無記号	—	●
		X30	MPa・psi併記	注2) ○

注1) 本記号表示時は特殊仕様のX30を必ず表示してください。
 注2) ○は、新計量法上(日本国内はSI単位)、海外向けのみの販売となります。
 注3) M5(めねじ)付は、チューブ配管の際に継手を取付けて使用してください。
 特殊仕様との組合せにつきましては、別途お問合せください。

詳細はWEBカタログ参照

ワンタッチ管継手付スピードコントローラ
 ステンレス仕様 **プッシュロック式**
 エルボタイプ/ユニバーサルタイプ

二次電池対応(標準対応)製品です。
 仕様、外形寸法図の詳細はホームページ
 WEBカタログをご参照ください。

AS-FG Series
 インラインタイプ
AS-FG Series

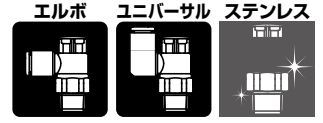

型式表示方法

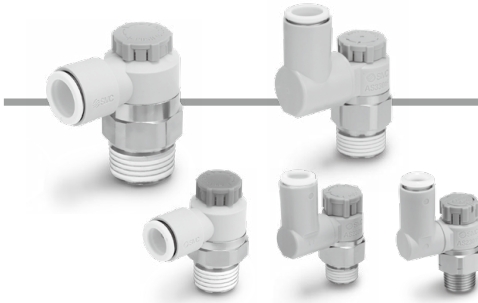

●適用チューブ外径^{注1)}

ミリサイズ		インチサイズ	
02	φ2	01	φ1/8"
23	φ3.2 ^{注2)}	03	φ5/32"
04	φ4	07	φ1/4"
06	φ6		

注1) 適用チューブ外径の選定は型式(ホームページWEBカタログ)でご確認ください。
 リリースプッシュの色はホワイト(ミリ・インチ)になります。
 注2) φ1/8"のチューブをご使用ください。

ボディサイズ

1	M5×0.8 10-32UNF
---	--------------------

接続口径

M5	M5×0.8
U10/32	10-32UNF

ボディサイズ1 **AS 1 2 0 1 FG - M5 - 06 A**

ボディサイズ2・3・4 **AS 2 2 0 1 FG - 01 - 06 S A**

ボディサイズ

2	1/8, 1/4
3	3/8
4	1/2

形式

2	エルボ
3	ユニバーサル

制御方式^{注)}

0	メータアウト
1	メータイン

注) メータアウト、メータインの外観識別はハンドルの色で識別します。
 メータアウト: グレー
 メータイン: ライトブルー

ステンレス仕様(SUS303)
 注1) 外観識別はリリースプッシュの色で識別します。
 ステンレス仕様: ホワイト
 注2) インチサイズもホワイトになります。

ねじの種類

無記号	R
N	NPT
G	G

接続口径

01	1/8
02	1/4
03	3/8
04	1/2

シール方式

無記号	シール割なし
S	シール割付

注) ねじの種類/Gはパッキンシール方式となります。
 「無記号/シール割なし」をご選択ください。
 例) AS2201FG-G01-06A

●適用チューブ外径^{注1)}

ミリサイズ		インチサイズ ^{注3)}	
23	φ3.2 ^{注2)}	01	φ1/8"
04	φ4	03	φ5/32"
06	φ6	07	φ1/4"
08	φ8	09	φ5/16"
10	φ10	11	φ3/8"
12	φ12	13	φ1/2"
16	φ16		

注1) 適用チューブ外径の選定は型式(ホームページWEBカタログ)でご確認ください。
 リリースプッシュの色はホワイト(ミリ・インチ)になります。
 注2) φ1/8"のチューブをご使用ください。
 注3) Gねじはミリサイズのみ。

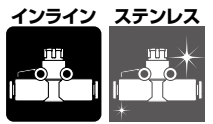

型式表示方法

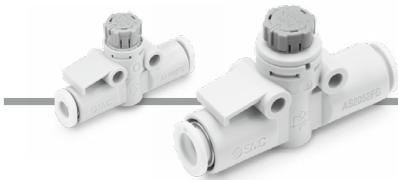

AS 200 2 FG - 06 A

ボディサイズ

100	M5基準
200	1/8基準
205	1/4基準
300	3/8基準
400	1/2基準

ワンタッチ管継手付
 ステンレス仕様(SUS303)
 注1) 外観識別はリリースプッシュの色で識別します。
 ステンレス仕様: ホワイト
 注2) インチサイズもホワイトになります。

●適用チューブ外径^{注1)}

ミリサイズ		インチサイズ	
23	φ3.2 ^{注2)}	01	φ1/8"
04	φ4	03	φ5/32"
06	φ6	07	φ1/4"
08	φ8	09	φ5/16"
10	φ10	11	φ3/8"
12	φ12	13	φ1/2"

注1) 適用チューブ外径の選定は型式表(ホームページWEBカタログ)でご確認ください。
 注2) φ1/8"のチューブをご使用ください。

目盛付スピードコントローラ ステンレスシリーズ エルボタイプ/ユニバーサルタイプ AS-FSG Series インラインタイプ AS-FSG Series

二次電池対応(標準対応)製品です。
仕様、外形寸法図の詳細はホームページ
WEBカタログをご参照ください。



型式表示方法

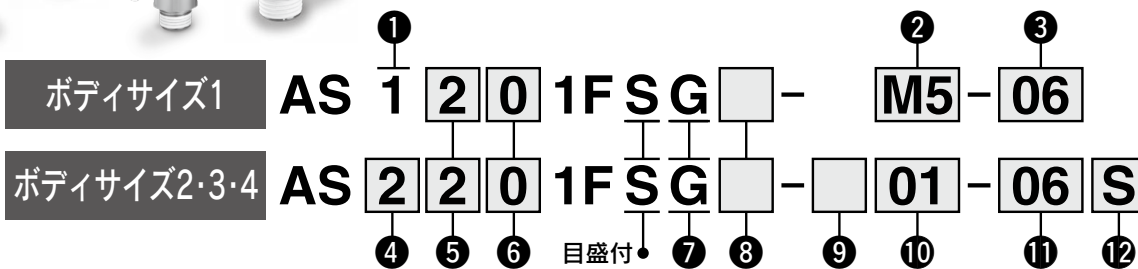

1 ボディサイズ

1	M5×0.8 10-32UNF
---	--------------------

2 接続口径

M5	M5×0.8
U10/32	10-32UNF

6 制御方式^{注)}

0	メータアウト
1	メータイン

注) メータアウト、メータインの外観識別はハンドルの色で識別します。
メータアウト：グレー
メータイン：ライトブルー

11 適用チューブ外径^{注1)}

ミリサイズ	インチサイズ ^{注3)}
23	φ3.2 ^{注2)}
04	φ4
06	φ6
08	φ8
10	φ10
12	φ12
16	φ16

3 適用チューブ外径^{注1)}

ミリサイズ	インチサイズ
02	φ2
23	φ3.2 ^{注2)}
04	φ4
06	φ6

注1) 適用チューブ外径の選定は型式(ホームページWEBカタログ)でご確認ください。外観識別はリリースブッシュの色で識別します。ステンレス仕様：ホワイ
注2) φ1/8"のチューブをご使用ください。

7 ステンレス
注1) 外観識別はリリースブッシュの色で識別します。ステンレス仕様：ホワイ
注2) インチサイズもホワイになります。

4 ボディサイズ

2	1/8, 1/4
3	3/8
4	1/2

5 形式

2	エルボ
3	ユニバーサル

9 ねじの種類

無記号	R
N	NPT
G	G

10 接続口径

01	1/8
02	1/4
03	3/8
04	1/2

12 シール方式

無記号	シール削なし
S	シール削付

注) ねじの種類/Gはパッキンシール方式となります。
「無記号/シール削なし」をご選択ください。
例) AS2201FSG-G01-06

8 目盛窓方向

目盛窓方向	エルボ	ユニバーサル
無記号 0°	●	—
1 180°	●	●
2 90°	●	—
3 270°	●	—

注) 目盛窓部を回転させることはできませんので、ご注意ください。
またユニバーサルタイプは180°の設定しかありません。



型式表示方法



1 ボディサイズ

100	M5基準
200	1/8基準
205	1/4基準
300	3/8基準
400	1/2基準

2 ステンレス仕様(SUS303)
注1) 外観識別はリリースブッシュの色で識別します。
ステンレス仕様：ホワイ
注2) インチサイズもホワイになります。

4 適用チューブ外径^{注1)}

ミリサイズ	インチサイズ
23	φ3.2 ^{注2)}
04	φ4
06	φ6
08	φ8
10	φ10
12	φ12
01	φ1/8"
03	φ5/32"
07	φ1/4"
09	φ5/16"
11	φ3/8"
13	φ1/2"

注1) 適用チューブ外径の選定は型式表(ホームページWEBカタログ)でご確認ください。
注2) φ1/8"のチューブをご使用ください。

3 目盛方向

目盛方向	目盛窓	インテックスプレート
無記号 0°	●	—
1 180°	●	●
2 90°	●	—
3 270°	●	—

ワンタッチ管継手付 クリーンスピードコントローラ

二次電池対応(金属部材質/ステンレスのみ対応)製品です。
詳細はホームページWEBカタログをご参照ください。

AS-FPQ/AS-FPG Series

RoHS



AS-FPQ:黄銅(無電解ニッケルめっき)
AS-FPG:ステンレス(SUS304)の2シリーズ

ワンタッチ管継手内蔵 クイックエキゾーストバルブ

RoHS

25A-AQ240F・340F Series



型式表示方法

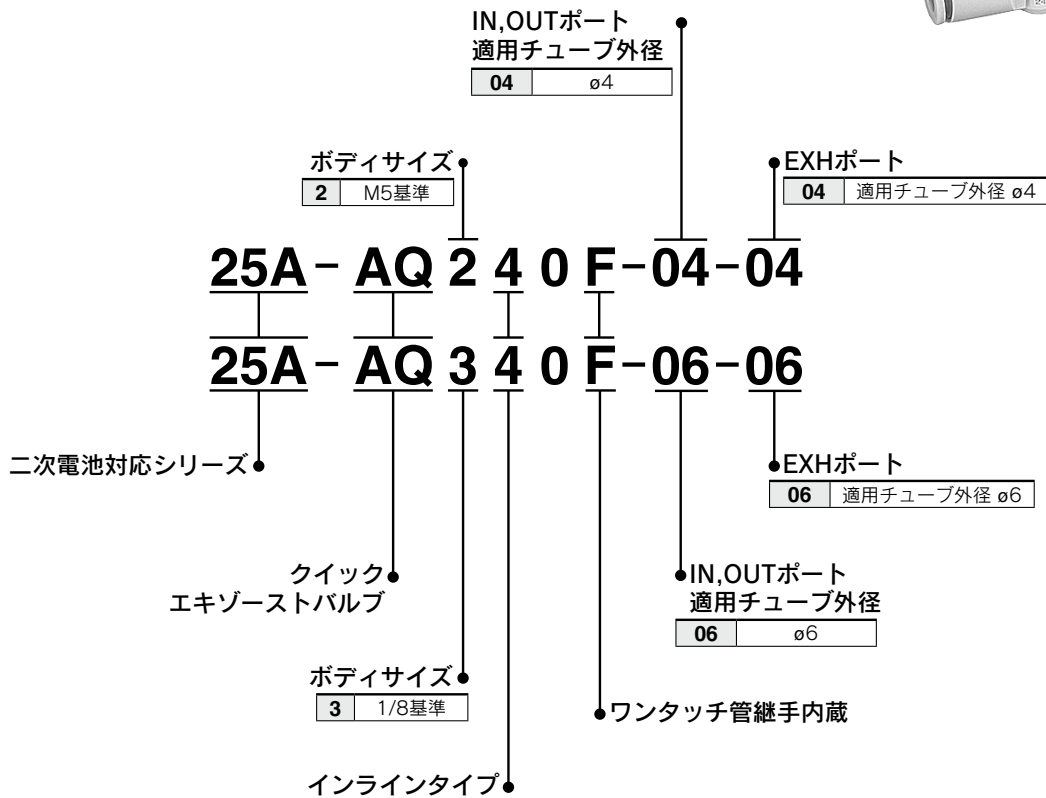

※25A-の仕様、外形寸法図は標準品と同一です。

詳細はWEBカタログ参照

ワンタッチ管継手付チェックバルブ 25A-AKH Series

RoHS

型式表示方法

ストレートタイプ

25A-AKH 04-00

● 二次電池対応シリーズ

● 適用チューブ外径
ミリサイズ

04	φ4
06	φ6
08	φ8
10	φ10
12	φ12



※25Aの仕様、外形寸法図は標準品と同一です。

詳細はWEBカタログ参照

ロータリワンタッチ管継手

25A-KX Series

(高速タイプ)



型式表示方法

25A-KX H 06-01S

● 二次電池対応シリーズ

● ロータリワンタッチ管継手
● 高速タイプ

● 機種

記号	機種
H	ハーフユニオン
L	エルボユニオン

● 管接続口径

ねじ接続	記号	サイズ	おねじシール方式
	M5	M5×0.8	ガスケットシール
ねじ接続	01S	R1/8	シール割付
	02S	R1/4	
	G01	G1/8	パッキンシール
	G02	G1/4	



● 適用チューブ外径

記号	サイズ
04	φ4
06	φ6
08	φ8
10	φ10

適用チューブ

チューブ材質	FEP、PFA、ナイロン、ソフトナイロン、ポリウレタン
チューブ外径	φ4, φ6, φ8, φ10

KXシリーズ

機種	接続ねじ	適用チューブ外径 mm			
		φ4	φ6	φ8	φ10
ハーフユニオン 25A-KXH 	M5×0.8	●	●		
	R 1/8		●	●	
	R 1/4				●
	G 1/8		●	●	
	G 1/4				●
エルボユニオン 25A-KXL 	M5×0.8	●	●		
	R 1/8		●	●	
	R 1/4				●
	G 1/8		●	●	
	G 1/4				●

※25A-の仕様は標準品と同一です。
Gねじの外形寸法図につきましてはP.258-2をご参照ください。

詳細はWEBカタログ参照

ハーフユニオン: **KXH** (高速タイプ)



適用チューブ 外径 mm	接続 ねじ	型式	H (六角 対辺)	øD1	øD2	L	A	M	最小 穴径	有効断面積 mm ²		質量 g
										ナイロン	ウレタン	
6	G1/8	25A-KXH06-G01	14	12.8	15.5	41.2	35.7	17	4	10.4	10.4	21
8	G1/8	25A-KXH08-G01	17	15.2	18	46.1	40.6	18.5	6	26.1	18	30
10	G1/4	25A-KXH10-G02	22	18.5	24.5	55.1	48.6	21	7	36.3	29.5	67

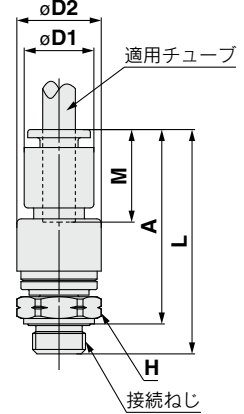

エルボユニオン: **KXL** (高速タイプ)



適用チューブ 外径 mm	接続 ねじ	型式	H (六角 対辺)	øD1	øD2	L1	L2	A	M	最小 穴径	有効断面積 mm ²		質量 g
											ナイロン	ウレタン	
6	G1/8	25A-KXL06-G01	14	12.8	15.5	24	24.5	25.4	17	4	8.6	8.6	21
8	G1/8	25A-KXL08-G01	17	15.2	18	27	28.5	30.6	18.5	6	21.6	14.9	30
10	G1/4	25A-KXL10-G02	22	18.5	24.5	32	35.2	37.9	21	7	30.5	25	68

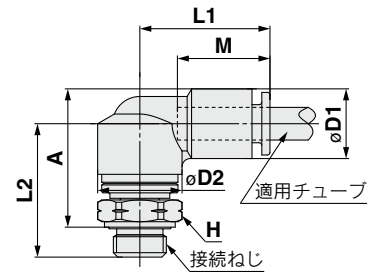

二次電池対応(標準対応)製品です。
詳細はホームページWEBカタログをご参照ください。

ワンタッチ管継手 ステンレスシリーズ

KQ2-G Series

RoHS

金属部材質: SUS303

チューブ着脱性向上



※チューブ引抜強度は、現行品と同等レベルを確保

小型・軽量化

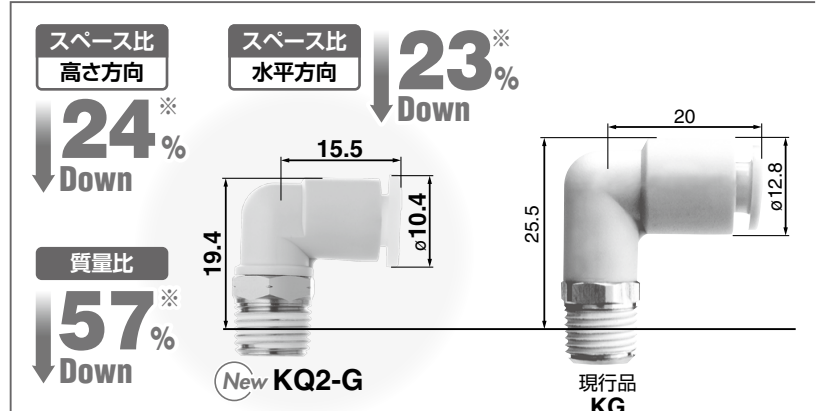

※現行品KGシリーズ エルボユニオン/適用チューブ外径:φ6/接続ねじ:R1/8の場合

ボディ形状: 全27機種



二次電池対応(金属部材質/ステンレスのみ対応)製品です。
詳細はホームページWEBカタログをご参照ください。

クリーンワンタッチ管継手

KP/KPQ/KPG Series

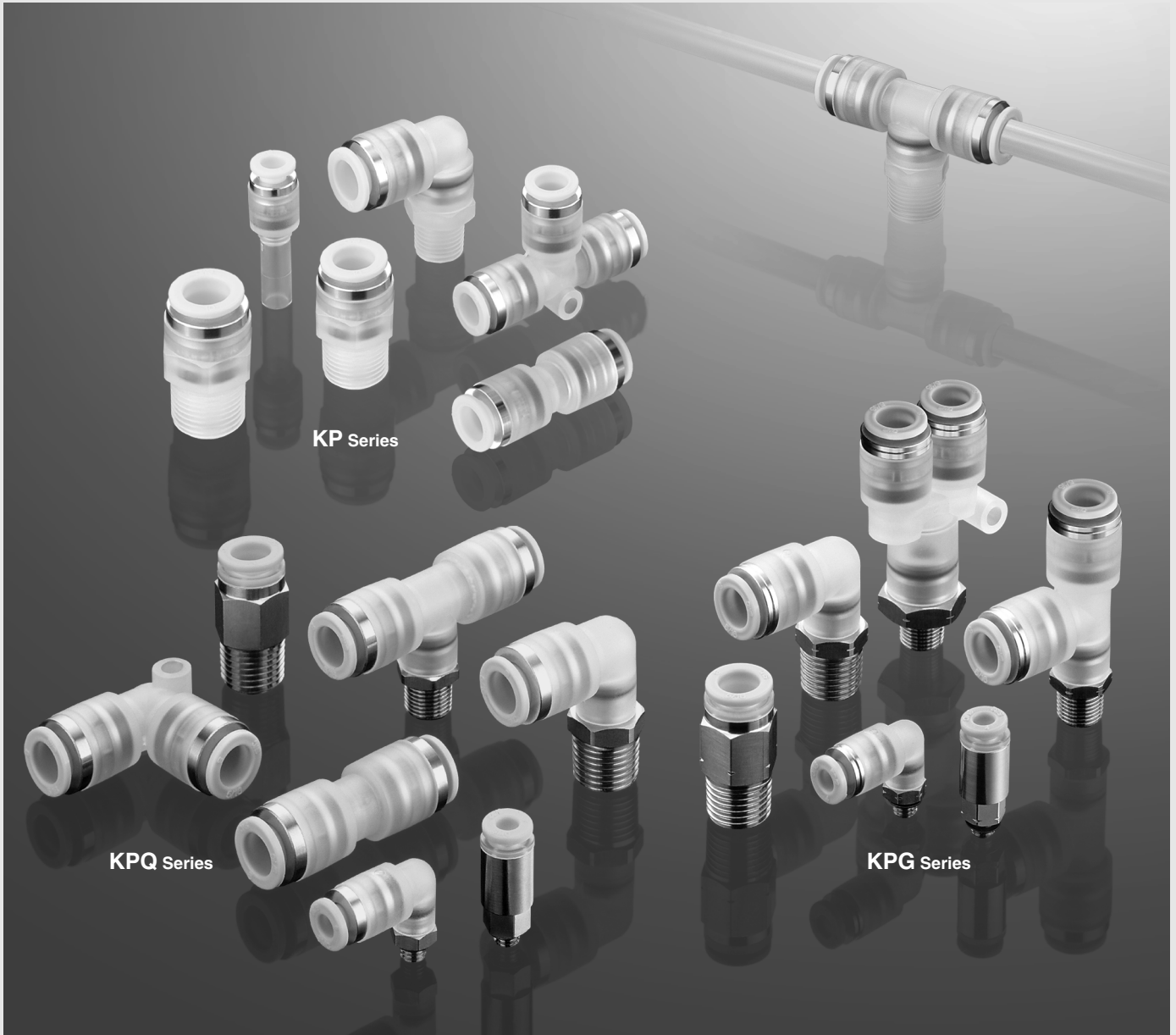

KP Series

KPQ Series

KPG Series

SUS316ワンタッチ管継手

KQG2 Series

RoHS

小型・軽量化

寸法比 約**30%** Down
※KQG2L06-01Sの場合

質量比 約**62%** Down
※KQG2L06-01Sの場合

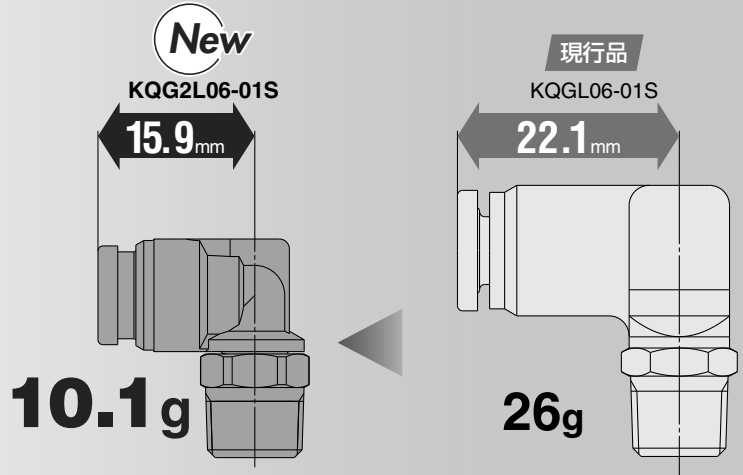

材質

SUS316

シール部：特殊FKM

使用流体温度

-5~150℃

適用チューブ

ミリサイズ、インチサイズ

接続ねじ

M, R, Rc, UNF, NPT

● ノングリース・蒸気使用可

● 食品衛生法適合

(部品材質は器具および容器包装規格試験に適合)

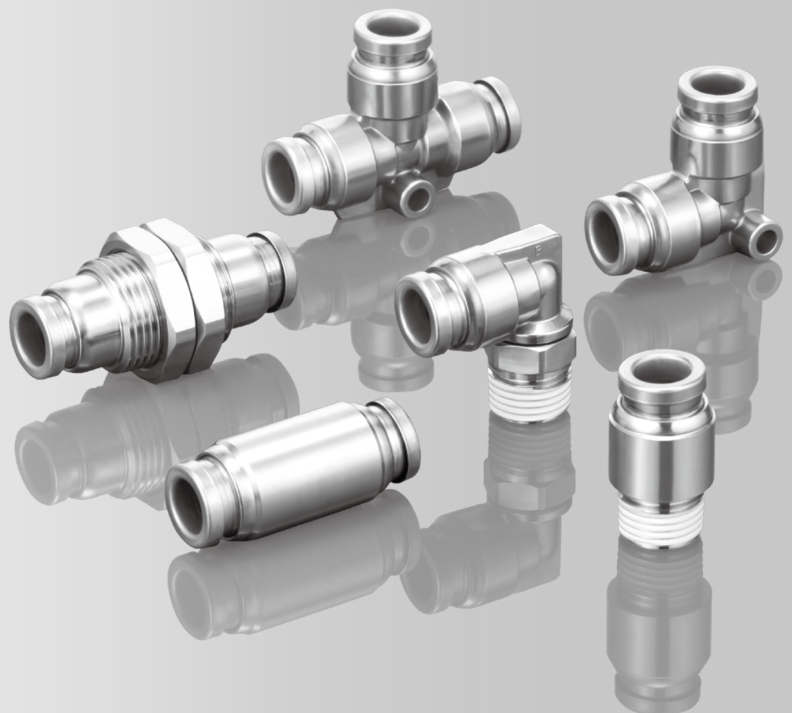

SUS316インサート管継手

KFG2 Series

RoHS

小型・軽量化

寸法比 約**44%** Down
※KFG2L0806-02の場合

質量比 約**37%** Down
※KFG2L0806-02の場合

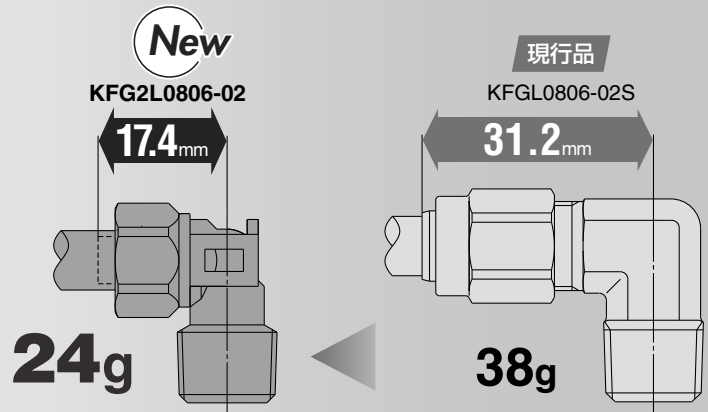

材質

SUS316

ゴム材質未使用
(スイベルエルボを除く)

使用流体温度

-65~260℃
(スイベルエルボは-5~150℃)

適用チューブ

ミリサイズ、インチサイズ

接続ねじ

R, Rc, NPT

○ ノングリース・蒸気使用可

○ 食品衛生法適合
(部品材質は器具および容器包装規格試験に適合)

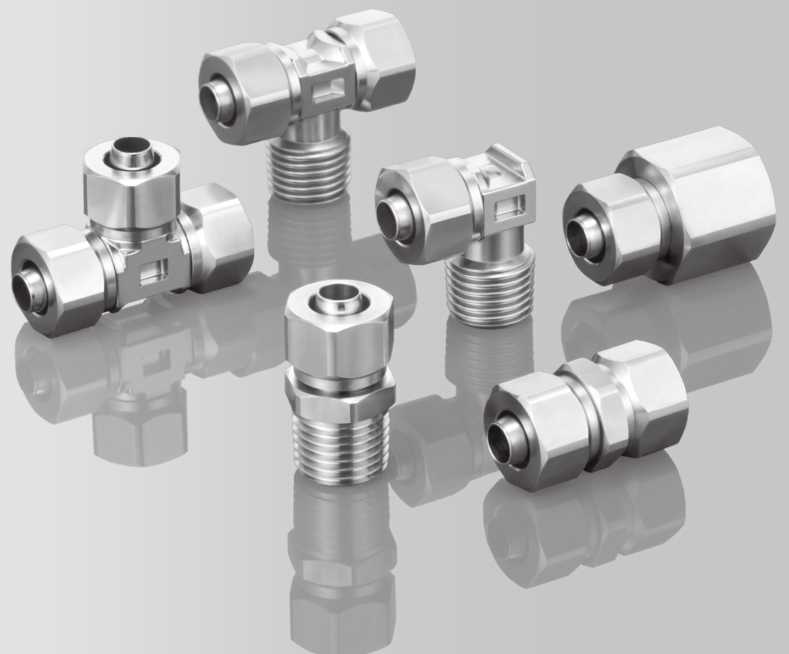

ミニチュア管継手 / SUS316

MS Series

RoHS

適用チューブ - $\phi 3.2, \phi 4, \phi 6$ 接続ねじ - M5, R1/8

二次電池対応(標準対応)製品です。
詳細はホームページWEBカタログをご参照ください。

耐食環境使用可能

SUS316材質

コンパクトな配管スペース
チューブの保持力が大きく、着脱が容易な
ホースニップル。

幅広く機種をラインアップ
同方向への立体的な配管が可能。

ホースニップル、ホースエルボ
ナイロンチューブ、ソフトナイロンチューブ、
ポリウレタンチューブの共用可能。



オーダーメイド仕様
(詳細はホームページWEBカタログを
ご参照ください。)

ホースニップル

バンプ
チューブ挿入しやすい形状
また、チューブ保持が確実

ボディ
SUS316

ガスケット
軽い締付トルク
確実なシール

チューブ
ナイロンチューブ、
ポリウレタンチューブ、
共用可能

袋ナット
手締めにより、チューブ
保持が確実
また、ゆるめることにより、
チューブ離脱が容易
SUS316

バンプ継手

バンプ
チューブ挿入しやすい形状
また、チューブ保持が確実

ボディ
SUS316

チューブ

ガスケット
軽い締付トルク
確実なシール

仕様

適用チューブ材質	ナイロン	ソフトナイロン	ポリウレタン	PFA ^{注1)}	FEP ^{注2)}	変性PTFE ^{注3)}	耐摩耗ポリウレタン ^{注4)}
適用チューブ外径/内径	$\phi 4/\phi 2.5$ $\phi 6/\phi 4$	$\phi 3.18/\phi 2.18$	$\phi 4/\phi 2.5$ $\phi 6/\phi 4$	$\phi 3.18/\phi 2$ $\phi 4/\phi 2.5$ $\phi 6/\phi 4$	$\phi 4/\phi 2.5$ $\phi 6/\phi 4$	$\phi 4/\phi 2.5$ $\phi 6/\phi 4$	$\phi 4/\phi 2.5$ $\phi 6/\phi 4$
使用流体	空気、N ₂ 、水 ^{注5)} 注6)注7)						
最高使用圧力(20℃時)	1.5MPa	1MPa	0.8MPa	1MPa	1.5MPa	1.4MPa	0.8MPa
周囲温度および使用流体温度	-5~60℃、水の場合0~40℃(凍結なきこと)						
接続サイズ	M5, R1/8			M5			
ねじ	JIS B0205(メートル並目ねじ) JIS B0203(管用テーパねじ)			JIS B0205、2級 (メートル並目ねじ)			

注1)、注2)、注3)、注4) ホースニップルタイプのみでの使用に限ります。

注5) バンプ継手、バンプエルボ、バンプチーの場合、水は使用できません。

注6) 脱イオン水(純水)は継手に使用されている部材に影響を与える可能性があり、併せて水質の低下を招くことから、ご使用を推奨いたしません。

注7) ユニバーサルニップルはグリース付製品となるため、クリーンドライエアとしてN₂を使用される場合は、使用しないでください。

主要部品材質

材質	ボディ	ガスケット
	SUS316	PVC、ナイロン66・GF30%

角形マルチコネクタ 25A-KDM Series

接続チューブ:20本

RoHS

型式表示方法

25A-KDM 20-06

二次電池対応シリーズ

接続チューブ本数

チューブ外径
ミリサイズ

記号	サイズ	リリースブッシュ色
23	φ3.2	青
04	φ4	
06	φ6	

インチサイズ

記号	サイズ	リリースブッシュ色
01	φ1/8"	赤
03	φ5/32"	
07	φ1/4"	

適用チューブ

チューブ材質	FEP、PFA、ナイロン、ソフトナイロン、ポリウレタン
--------	-----------------------------

※25A-の仕様、外形寸法図は標準品と同一です。

詳細はWEBカタログ参照

Sカプラー ステンレスタイプ

KKA Series

RoHS



- ボディ材質：ステンレス(SUS304)
シール部材：フッ素ゴム(特殊FKM)を採用
- プラグ・ソケットにチェック弁内蔵
使用条件に合せ、チェック弁有無の選択可能
- プラグ・ソケット離脱時の内部液だれ量の低減
液だれ量：0.02~0.77cm³/回 空気混入量：0.1~2.7cm³/回

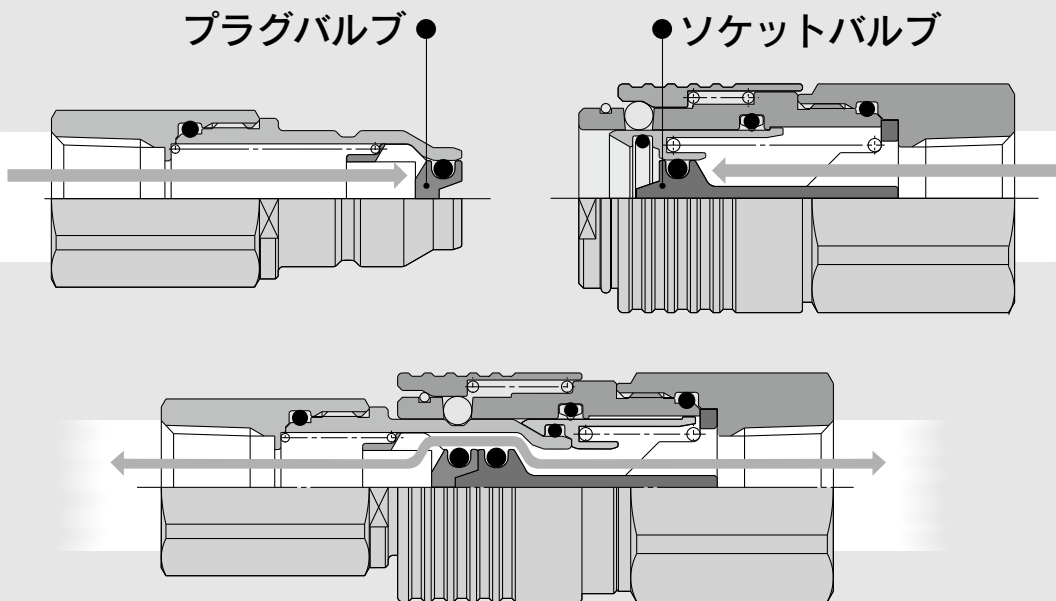

- ノングリース仕様(標準)
ノングリースでもスムーズな着脱を可能にしました。
 - ・ Oリング:フッ素コーティング
 - ・ プラグ・ソケット摺動部:フッ素コーティングを採用。
- 使用流体：水、空気
- 使用温度範囲：-5~150℃
注) 蒸気では使用できません。

チューブ

二次電池対応(標準対応)製品です。
詳細はホームページWEBカタログをご参照ください。

ナイロンチューブ T



- 一般配管用
- 最高使用圧力3.0MPa以下(T0604, 20℃時)

シリーズ	チューブ外径		色	使用流体
	ミリサイズ	インチサイズ		
T・TIA	φ4, φ6, φ8, φ10 φ12, φ16	φ1/8", φ3/16", φ1/4" φ3/8", φ1/2"	黒、白、赤、青、黄、緑	空気、水 タービン油1種 (ISO VG32)※

※ご使用の際はカタログをご参照ください。

ソフトナイロンチューブ TS

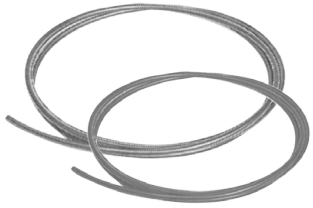

- 最高使用圧力1.7MPa以下(TS0604, 20℃時)

シリーズ	チューブ外径		色	使用流体
	ミリサイズ	インチサイズ		
TS・TISA	φ4, φ6, φ8, φ10 φ12, φ16	φ1/8", φ3/16", φ1/4" φ3/8", φ1/2"	黒、白、赤、青、黄、緑	空気、水 タービン油1種 (ISO VG32)※

※ご使用の際はカタログをご参照ください。

ポリウレタンチューブ TU

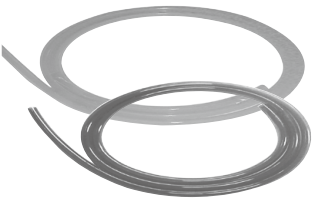

- 最高使用圧力0.8MPa以下(20℃時)
- オーダーメイド
100mリール巻/長尺リール巻/20mタバ巻
食品衛生法適合/FDA(米国食品医薬品局)適合/(EU)No10/2011 溶出試験に適合

シリーズ	チューブ外径		色	使用流体
	ミリサイズ	インチサイズ		
TU・TIUB	φ2, φ4, φ6, φ8 φ10, φ12, φ16	φ1/8", φ3/16", φ1/4" φ3/8", φ1/2"	黒、白、赤、青、黄、緑 透明、橙 他、全29色	空気、水

帯電防止ソフトナイロンチューブ TAS



- 最高使用圧力1.2MPa以下(20℃時)
- 帯電防止対策用

シリーズ	チューブ外径		色	使用流体
	ミリサイズ			
TAS	φ3.2, φ4, φ6, φ8, φ10, φ12		黒	空気

帯電防止ポリウレタンチューブ TAU



- 最高使用圧力0.9MPa以下(20℃時)
- 帯電防止対策用

シリーズ	チューブ外径		色	使用流体
	ミリサイズ			
TAU	φ3.2, φ4, φ6, φ8, φ10, φ12		黒	空気

チューブ

二次電池対応(標準対応)製品です。
詳細はホームページWEBカタログをご参照ください。

フッ素樹脂チューブ TL/TIL



- 最高使用圧力1.0MPa以下(20℃時)
- 使用温度(固定使用)：-65~260℃
- 食品衛生法試験に適合
- FDA(米国食品医薬品局)§177.1550溶出試験に適合

シリーズ	チューブ外径		色
	ミリサイズ	インチサイズ	
TL/TIL	ø4, ø6, ø8, ø10 ø12, ø19	ø1/8", ø3/16", ø1/4" ø3/8", ø1/2", ø3/4", ø1"	半透明

FEPチューブ(フッ素樹脂) TH/THH



- 最高使用圧力2.3MPa以下(20℃時)*
- 食品衛生法適合試験に適合
- FDA(米国食品医薬品局)§177.1550溶出試験に適合
- 使用温度(固定使用)：空気 不活性ガス：-65~200℃
水：0~100℃(凍結なきこと)

*サイズにより異なります。

シリーズ	チューブ外径		色
	ミリサイズ	インチサイズ	
TH/THH	ø4, ø6, ø8, ø10, ø12	ø1/8", ø3/16", ø1/4", ø3/8", ø1/2", ø3/4"	半透明、黒、赤、青

軟質フッ素樹脂チューブ TD/TID



- 最高使用圧力1.6MPa以下(20℃時)*
- 食品衛生法適合試験に適合
- FDA(米国食品医薬品局)§177.1550溶出試験に適合
- 使用温度(固定使用)：空気 不活性ガス：-65~260℃
水：0~100℃(凍結なきこと)

*サイズにより異なります。

シリーズ	チューブ外径		色
	ミリサイズ	インチサイズ	
TD/TID	ø4, ø6, ø8, ø10, ø12	ø1/8", ø3/16", ø1/4", ø3/8", ø1/2"	半透明

ソフトポリオレフィンチューブ TPS



- 最高使用圧力 ø4~ø12：0.7MPa(20℃時)
- FDA(米国食品医薬品局)§175.300
溶出試験に適合(白・青・黄のみ)

シリーズ	適用チューブ外径	色	使用流体
TPS	ø4, ø6, ø8, ø10, ø12	黒、白、赤、青、黄、緑	空気、水、他

モイスターコントロールチューブ IDK



- 小型シリンダ・エアチェックの配管内に発生する結露を防止
- 配管内の水蒸気を外部へ拡散
- モイスターコントロールチューブを接続するだけでOK
電源、追加工事不要

シリーズ	外径/内径(mm)	有効長さ(mm)	適用管継手
IDK02(ストレートタイプ)	2/1.2	100 200	KQ2
IDK04(ストレートタイプ)	4/2.5		KQ2
IDK06(ストレートタイプ)	6/4	100	KQ2
IDK04-100-C1(コイル形状タイプ)	4/2.5		KQ2

1出力 3画面 高精度デジタル圧カスイッチ 25A-ZSE20(F)/ISE20 Series

RoHS

IP40



型式表示方法

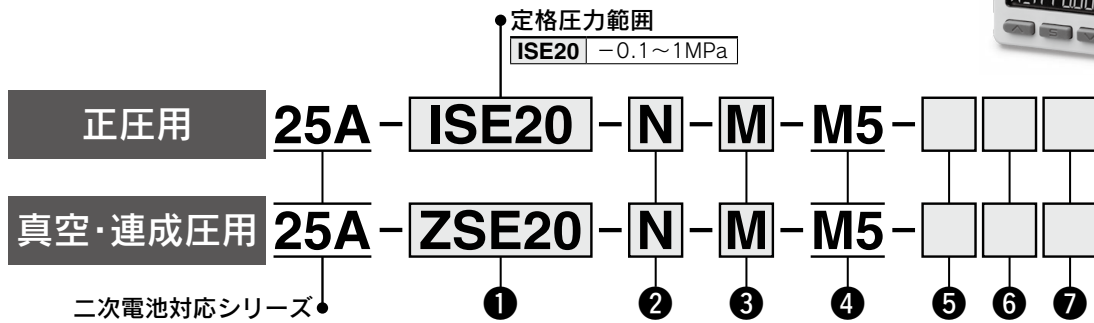

① 定格圧力範囲

ZSE20	0～-101kPa
ZSE20F	-100～100kPa

② 出力仕様

記号	内容
N	NPNオープンコレクタ 1出力
P	PNPオープンコレクタ 1出力

④ 配管仕様

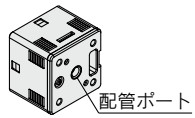
記号	内容
M5	M5めねじ 

③ 単位仕様

記号	内容
無記号	単位切換機能付※1
M	SI単位固定※2
P	単位切換機能付(初期値psi)※1

※1: 新計量法により、日本国内で単位切換機能付を使用することはできません。

※2: 固定単位kPa、MPa

⑤ オプション1

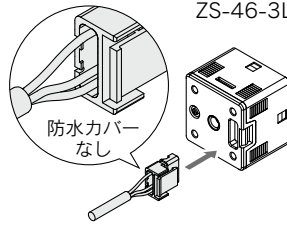
記号	内容
無記号	リード線なし
L	コネクタ付 リード線 (リード線 長さ2m、 3芯) 

⑥ オプション2

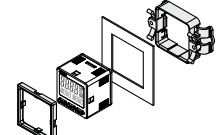
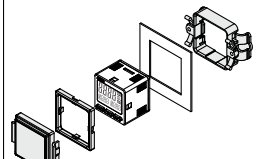
記号	内容	
無記号	なし	
B	パネルマウント アダプタ 	ZS-46-B
D	パネルマウント アダプタ +前面保護カバー 	ZS-46-D

⑦ オプション3

記号	取扱説明書注)	校正証明書注)
無記号	○	—
Y	—	—
K	○	○
T	—	○

注) 和英併記

オプション/部品品番

オプションが単体で必要な場合は下記品番で手配してください。

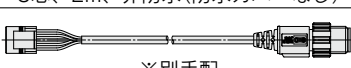
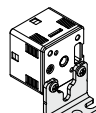
名称	品番	備考
パネルマウントアダプタ	ZS-46-B	—
パネルマウントアダプタ+前面保護カバー	ZS-46-D	—
コネクタ付リード線	ZS-46-3L	3芯、2m、非防水(防水カバーなし)
M12コネクタ付リード線	25A-ZS-46-5FM12	 ※別手配
前面保護カバー	ZS-27-01	—
ブラケットA	25A-ZS-46-A1	 ※別手配

※25A-の仕様、外形寸法図は標準品と同一です。

詳細はWEBカタログ参照

2出力+アナログ出力(電圧/電流)

3画面 高精度デジタル圧カスイッチ

RoHS

IP40

25A-ZSE20A(F)/ISE20A Series

型式表示方法

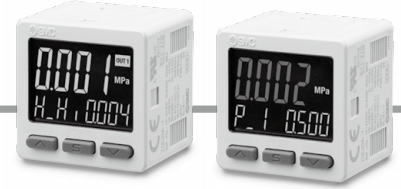

定格圧力範囲
ISE20A -0.1~1MPa

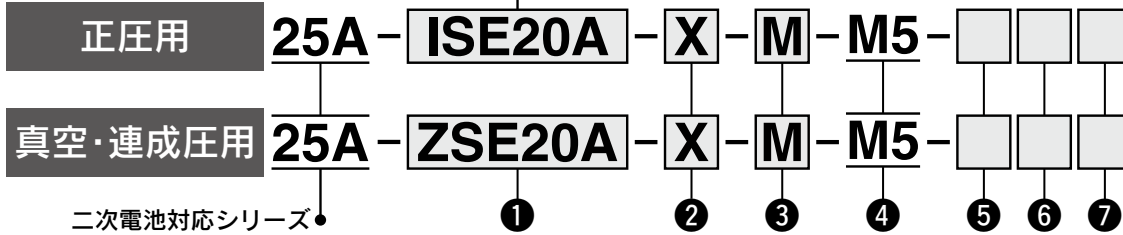

① 定格圧力範囲

ZSE20A	0~101kPa
ZSE20AF	-100~100kPa

③ 単位仕様

記号	内容
無記号	単位切換機能付※1
M	SI単位固定※2
P	単位切換機能付(初期値psi)※1

※1: 新計量法により、日本国内で単位切換機能付を使用することはできません。

※2: 固定単位kPa、MPa

② 出力仕様

記号	内容
R	NPNオープンコレクタ2出力 + アナログ電圧出力*
S	NPNオープンコレクタ2出力 + アナログ電流出力*
T	PNPオープンコレクタ2出力 + アナログ電圧出力*
V	PNPオープンコレクタ2出力 + アナログ電流出力*
X	NPNオープンコレクタ2出力 + コピー機能
Y	PNPオープンコレクタ2出力 + コピー機能

※オートシフト、コピー機能に切替可能

⑥ オプション2

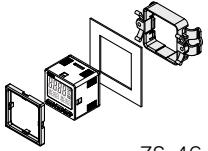
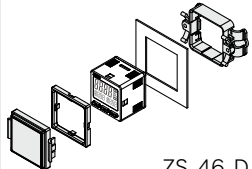
記号	内容
無記号	なし
B	パネルマウントアダプタ  ZS-46-B
D	パネルマウントアダプタ + 前面保護カバー  ZS-46-D

④ 配管仕様

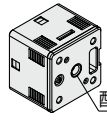
記号	内容
M5	M5めねじ  配管ポート

⑤ オプション1

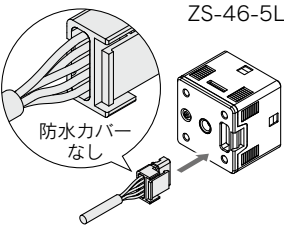
記号	内容
無記号	リード線なし
J	コネクタ付リード線(リード線長さ2m、5芯)  ZS-46-5L 防水カバーなし

⑦ オプション3

記号	取扱説明書注)	校正証明書注)
無記号	○	—
Y	—	—
K	○	○
T	—	○

注) 和英併記

オプション/部品品番

オプションが単体で必要な場合は下記品番で手配してください。

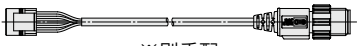
名称	品番	備考
パネルマウントアダプタ	ZS-46-B	—
パネルマウントアダプタ+前面保護カバー	ZS-46-D	—
コネクタ付リード線	ZS-46-5L	5芯、2m、非防水(防水カバーなし)
M12コネクタ付リード線	25A-ZS-46-5FM12	 ※別手配
前面保護カバー	ZS-27-01	—
ブラケットA	25A-ZS-46-A1	 ※別手配

※25A-の仕様、外形寸法図は標準品と同一です。

詳細はWEBカタログ参照

2出力+アナログ出力(電圧/電流)

3画面 高精度デジタル圧カスイッチ

25A-ZSE20B(F)/ISE20B Series

RoHS

IP65



型式表示方法

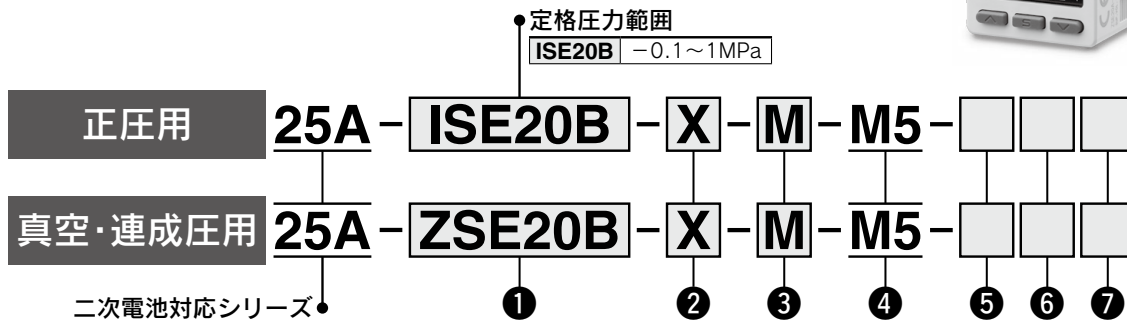

● 定格圧力範囲
ISE20B -0.1~1MPa

1 定格圧力範囲

ZSE20B	0~-101kPa
ZSE20BF	-100~100kPa

2 出力仕様

記号	内容
R	NPNオープンコレクタ2出力+アナログ電圧出力※
S	NPNオープンコレクタ2出力+アナログ電流出力※
T	PNPオープンコレクタ2出力+アナログ電圧出力※
V	PNPオープンコレクタ2出力+アナログ電流出力※
X	NPNオープンコレクタ2出力+コピー機能
Y	PNPオープンコレクタ2出力+コピー機能

※オートシフト、コピー機能に切替可能

3 単位仕様

記号	内容
無記号	単位切換機能付※1
M	SI単位固定※2
P	単位切換機能付(初期値psi)※1

※1: 新計量法により、日本国内で単位切換機能付を使用することはできません。
 ※2: 固定単位kPa、MPa

4 配管仕様

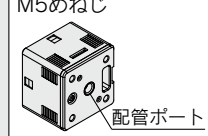
記号	内容
M5	M5めねじ 

5 オプション1

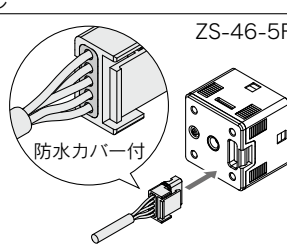
記号	内容
無記号	リード線なし
W	コネクタ付リード線(リード線長さ2m、5芯、防水カバー付) 

7 オプション3

記号	取扱説明書注)	校正証明書注)
無記号	○	—
Y	—	—
K	○	○
T	—	○

注) 和英併記

6 オプション2

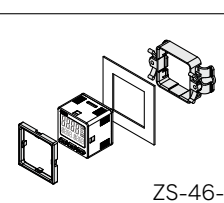
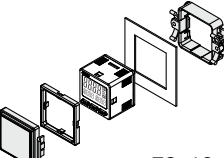
記号	内容
無記号	なし
B	パネルマウントアダプタ 
D	パネルマウントアダプタ+前面保護カバー 

オプション/部品品番

オプションが単体で必要な場合は下記品番で手配してください。

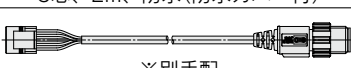
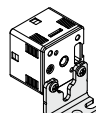
名称	品番	備考
パネルマウントアダプタ	ZS-46-B	—
パネルマウントアダプタ+前面保護カバー	ZS-46-D	—
コネクタ付リード線	ZS-46-5F	5芯、2m、防水(防水カバー付)
M12コネクタ付リード線	25A-ZS-46-5FM12	 ※別手配
前面保護カバー	ZS-27-01	—
ブラケットA	25A-ZS-46-A1	 ※別手配

※25A-の仕様、外形寸法図は標準品と同一です。

詳細はWEBカタログ参照

IO-Link対応(1出力)

3画面 高精度デジタル圧カスイッチ

25A-ZSE20B(F)-L/ISE20B-L Series



型式表示方法

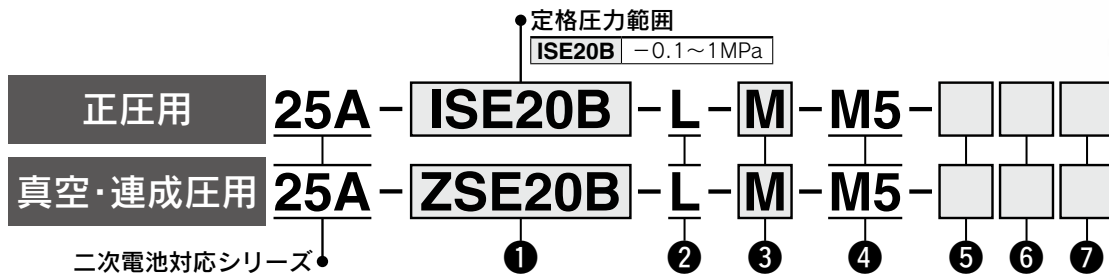

① 定格圧力範囲

ZSE20B	0~-101kPa
ZSE20BF	-100~100kPa

② 出力仕様

記号	内容
L	IO-Link/スイッチ1出力← (スイッチ出力は、PNP or NPN切替式)

③ 単位仕様

記号	内容
無記号	単位切換機能付※1
M	SI単位固定※2
P	単位切換機能付(初期値psi)※1

※1: 新計量法により、日本国内で単位切換機能付を使用することはできません。

※2: 固定単位kPa、MPa

④ 配管仕様

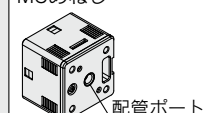
記号	内容
M5	M5めねじ  配管ポート

⑤ オプション1

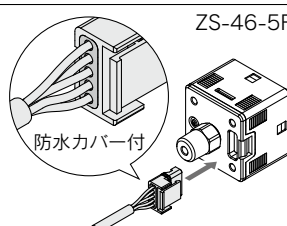
記号	内容
無記号	リード線なし
W	コネクタ付 リード線 (リード線 長さ2m、 5芯、防水 カバー付)  ZS-46-5F 防水カバー付

⑦ オプション3

記号	取扱説明書注)	校正証明書注)
無記号	○	—
Y	—	—
K	○	○
T	—	○

注) 和英併記

⑥ オプション2

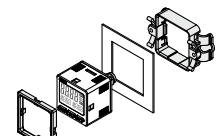
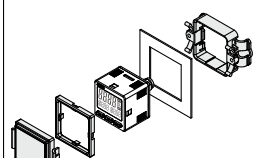
記号	内容
無記号	なし
B	パネルマウント アダプタ  ZS-46-B
D	パネルマウント アダプタ +前面保護カバー  ZS-46-D

オプション/部品品番

オプションが単体で必要な場合は下記品番で手配してください。

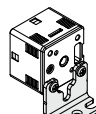
名称	品番	備考
パネルマウントアダプタ	ZS-46-B	—
パネルマウントアダプタ+前面保護カバー	ZS-46-D	—
コネクタ付リード線	ZS-46-5F	5芯、2m、防水(防水カバー付)
M12コネクタ付リード線	25A-ZS-46-5FM12	 ※別手配
前面保護カバー	ZS-27-01	—
ブラケットA	25A-ZS-46-A1	 ※別手配

※25A-の仕様、外形寸法図は標準品と同一です。

詳細はWEBカタログ参照

2出力+アナログ出力(電圧/電流)



汎用流体用

3画面 高精度デジタル圧カスイッチ

25A-ZSE20C(F)/ISE20C(H) Series

RoHS
IP65



型式表示方法

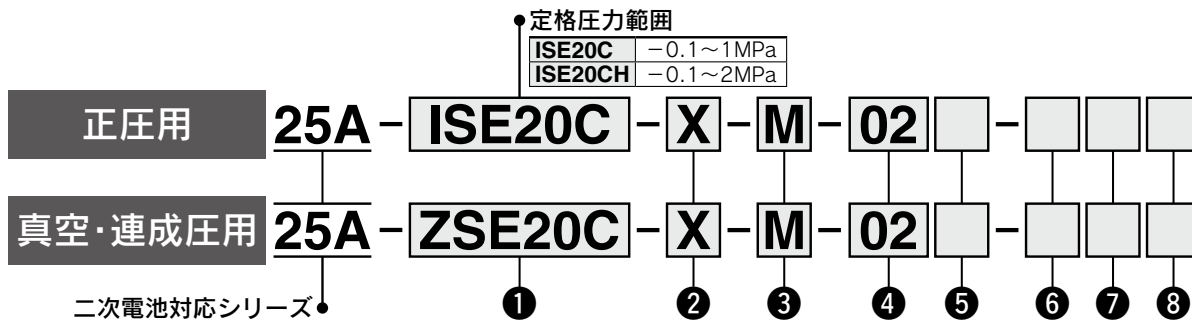

定格圧力範囲

ISE20C	-0.1~1MPa
ISE20CH	-0.1~2MPa

① 定格圧力範囲

ZSE20C	0~-101kPa
ZSE20CF	-100~100kPa

③ 単位仕様

記号	内容
無記号	単位切換機能付※1
M	SI単位固定※2
P	単位切換機能付(初期値psi)※1

※1: 新計量法により、日本国内で単位切換機能付を使用することはできません。

※2: 固定単位kPa、MPa

④ 配管仕様

記号	内容
02	R1/4(M5めねじ付)
F02	G1/4(M5めねじ付)

⑤ 配管方向

記号	内容
無記号	背面配管
L	下配管

② 出力仕様

記号	内容
R	NPNオープンコレクタ2出力+アナログ電圧出力※
S	NPNオープンコレクタ2出力+アナログ電流出力※
T	PNPオープンコレクタ2出力+アナログ電圧出力※
V	PNPオープンコレクタ2出力+アナログ電流出力※
X	NPNオープンコレクタ2出力+コピー機能
Y	PNPオープンコレクタ2出力+コピー機能

※オートシフト、コピー機能に切替可能

⑥ オプション1

記号	内容
無記号	リード線なし
W	コネクタ付リード線、5芯(リード線長さ2m、防水カバー付)

⑧ オプション3

記号	取扱説明書注)	校正証明書注)
無記号	○	—
Y	—	—
K	○	○
T	—	○

注) 和英併記

⑦ オプション2

※配管方向によりオプションが異なりますのでご注意ください。

記号	内容
無記号	なし

背面配管時(⑤配管方向: 無記号)

記号	内容
B	パネルマウントアダプタ ZS-46-B
D	パネルマウントアダプタ+前面保護カバー ZS-46-D

下配管時(⑤配管方向: L)

記号	内容
E	パネルマウントアダプタ ZS-35-B
F	パネルマウントアダプタ+前面保護カバー ZS-35-E

オプション/部品品番

オプションが単体で必要な場合は下記品番で手配してください。

名称	品番	備考
パネルマウントアダプタ	ZS-46-B	背面配管用
パネルマウントアダプタ	ZS-35-B	下配管用
パネルマウントアダプタ+前面保護カバー	ZS-46-D	背面配管用
	ZS-35-E	下配管用
コネクタ付リード線	ZS-46-5F	5芯、2m、防水(防水カバー付)
M12コネクタ付リード線	25A-ZS-46-5FM12	※別手配
前面保護カバー	ZS-27-01	背面配管用
ブラケットA	25A-ZS-46-A1	背面配管用 ※別手配

※25A-の仕様、外形寸法図は標準品と同一です。

詳細はWEBカタログ参照



IO-Link対応(1出力)



RoHS

IP65

汎用流体用

3画面 高精度デジタル圧カスイッチ

25A-ZSE20C(F)-L/ISE20C(H)-L Series



型式表示方法

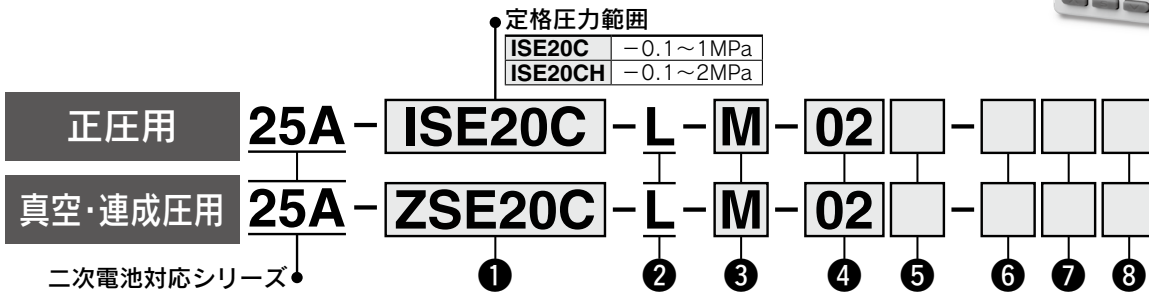

① 定格圧力範囲

ZSE20C	0~-101kPa
ZSE20CF	-100~100kPa

② 出力仕様

記号	内容
L	IO-Link/スイッチ1出力 (スイッチ出力は、PNP or NPN切替式)

③ 単位仕様

記号	内容
無記号	単位切換機能付※1
M	SI単位固定※2
P	単位切換機能付(初期値psi)※1

※1：新計量法により、日本国内で単位切換機能付を使用することはできません。
※2：固定単位kPa、MPa

④ 配管仕様

記号	内容
02	R1/4 (M5めねじ付)
F02	G1/4 (M5めねじ付)

⑤ 配管方向

記号	内容
無記号	背面配管
L	下配管

⑥ オプション1

記号	内容
無記号	リード線なし
W	コネクタ付リード線、5芯 (リード線長さ2m、防水カバー付)

⑦ オプション2

※配管方向によりオプションが異なりますのでご注意ください。

記号	内容
無記号	なし

背面配管時(⑤配管方向：無記号)

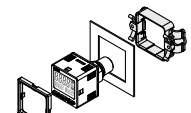
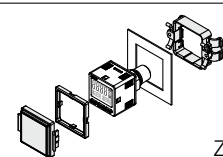
記号	内容
B	パネルマウントアダプタ  ZS-46-B
D	パネルマウントアダプタ +前面保護カバー  ZS-46-D

下配管時(⑤配管方向：L)

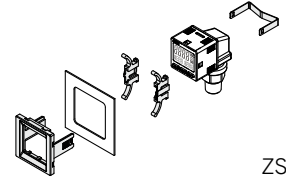
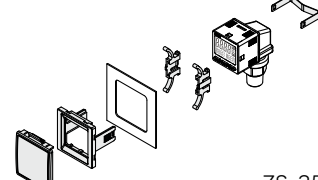
記号	内容
E	パネルマウントアダプタ  ZS-35-B
F	パネルマウントアダプタ +前面保護カバー  ZS-35-E

オプション/部品品番

オプションが単体で必要な場合は下記品番で手配してください。

名称	品番	備考
パネルマウントアダプタ	ZS-46-B	背面配管用
	ZS-35-B	下配管用
パネルマウントアダプタ	ZS-46-D	背面配管用
+前面保護カバー	ZS-35-E	下配管用
コネクタ付リード線	ZS-46-5F	5芯、2m、防水(防水カバー付)
M12コネクタ付リード線	25A-ZS-46-5FM12	※別手配
前面保護カバー	ZS-27-01	背面配管用
	ZS-35-01	下配管用
ブラケットA	25A-ZS-46-A1	背面配管用 ※別手配

⑧ オプション3

記号	取扱説明書注)	校正証明書注)
無記号	○	—
Y	—	—
K	○	○
T	—	○

注) 和英併記

※25A-の仕様、外形寸法図は標準品と同一です。

詳細はWEBカタログ参照

2色表示式

デジタルフロースイッチ

25A-PF2M7 Series



型式表示方法

25A - PF2M7 10 - C6 - AW - M

二次電池対応
シリーズ

表示一体型

① ② ③ ④ ⑤ ⑥ ⑦ ⑧



① 定格流量範囲 (流量レンジ)

01	0.01~1L/min	25	0.3~25L/min
02	0.02~2L/min	50	0.5~50L/min
05	0.05~5L/min	11	1~100L/min
10	0.1~10L/min	21	2~200L/min

③ 配管口径

記号	口径	定格流量範囲							
		1	2	5	10	25	50	100	200
01	Rc1/8	●	●	●	●	●	●	—	—
N1	NPT1/8	●	●	●	●	●	●	—	—
F1	G1/8	●	●	●	●	●	●	—	—
02	Rc1/4	—	—	—	—	—	—	●	●
N2	NPT1/4	—	—	—	—	—	—	●	●
F2	G1/4	—	—	—	—	—	—	●	●
C6	φ6	●	●	●	●	●	●	—	—
C8	φ8	—	—	—	—	—	—	●	●

配管バリエーション

ワンタッチ管継手付 C6, C8	めねじ 01, 02, N1, N2, F1, F2
ストレート	ストレート
背面配管	背面配管

② 配管取出方向

記号	配管 取出方向	定格流量範囲							
		1	2	5	10	25	50	100	200
無記号	ストレート	●	●	●	●	●	●	●	●
L	背面配管	●	●	●	●	●	●	●	●

④ 出力仕様

記号	OUT1	OUT2
A	NPN	NPN
B	PNP	PNP
C	NPN	アナログ1~5V ⇔ アナログ0~10V ^{注1)}
D	NPN	アナログ4~20mA
E	PNP	アナログ1~5V ⇔ アナログ0~10V ^{注1)}
F	PNP	アナログ4~20mA

注1) 1~5Vもしくは0~10Vのどちらか一方を押しボタン操作で選択することが可能です。出荷時は1~5Vが選択されています。

⑤ オプション1

W

コネクタ付リード線(2m)
+
コネクタ部用ゴムカバー(シリコンゴム)

ZS-33-F + ZS-33-D

※PFM7シリーズ(従来タイプ)と互換性あり

⑥ 単位仕様

M	SI単位固定 ^{注2)}
無記号	単位切換機能付 ^{注3)}

注2) 固定単位 瞬時流量: L/min
積算流量: L

注3) 新計量法上(日本国内はSI単位)、
海外向けのみの販売となります。
切換可能単位 瞬時流量: L/min ⇔ cfm
積算流量: L ⇔ ft³

⑧ 校正証明書^{注4)}

無記号	なし
A	あり

注4) オーダーメイド
書式は和英併記のみ。

⑦ オプション2

無記号	R	T
	ブラケット(流量調整弁なし用) 25A-ZS-33-M	パネルマウントアダプタ(流量調整弁なし用) ZS-33-2J
なし	<p>タッピング ねじ(3×6) 2ヶ付属</p>	<p>パネルマウント アダプタ</p> <p>パネルマウント アダプタB</p> <p>パネル</p> <p>取付金具</p>
	※PFMシリーズ(従来タイプ)と互換性あり	

注) オプションは製品に組付けられていません。同梱出荷となります。

※25A-の仕様、外形寸法図は標準品と同一です。

詳細はWEBカタログ参照

25A-PF2M7-L Series

型式表示方法

25A - PF2M7 **10** - **C6** - **L**W - **M**

二次電池対応
シリーズ

表示一体型

① ② ③ ④ ⑤ ⑥ ⑦ ⑧



① 定格流量範囲 (流量レンジ)

01	0.01~1L/min	25	0.3~25L/min
02	0.02~2L/min	50	0.5~50L/min
05	0.05~5L/min	11	1~100L/min
10	0.1~10L/min	21	2~200L/min

② 配管取出方向

記号	配管取出方向	定格流量範囲							
		1	2	5	10	25	50	100	200
無記号	ストレート	●	●	●	●	●	●	●	●
L	背面配管	●	●	●	●	●	●	●	●

③ 配管口径

記号	口径	定格流量範囲							
		1	2	5	10	25	50	100	200
01	Rc1/8	●	●	●	●	●	●	—	—
N1	NPT1/8	●	●	●	●	●	●	—	—
F1	G1/8	●	●	●	●	●	●	—	—
02	Rc1/4	—	—	—	—	—	—	●	●
N2	NPT1/4	—	—	—	—	—	—	●	●
F2	G1/4	—	—	—	—	—	—	●	●
C6	φ6	●	●	●	●	●	●	—	—
C8	φ8	—	—	—	—	—	—	●	●

配管バリエーション

ワンタッチ管継手付 C6, C8	めねじ 01, 02, N1, N2, F1, F2
ストレート	ストレート
背面配管	背面配管

④ 出力仕様

記号	OUT1	OUT2
L	IO-Link/ NPN/PNP	—
L2	IO-Link/ NPN/PNP	NPN/PNP/外部入力
L3	IO-Link/ NPN/PNP	アナログ1~5V ⇄ アナログ0~10V ^{注1)}
L4	IO-Link/ NPN/PNP	アナログ4~20mA

注1) 1~5Vもしくは0~10Vのどちらか一方を押シボタン操作で選択することが可能です。出荷時は1~5Vが選択されています。

⑤ オプション1

W
コネクタ付リード線 (2m) + コネクタ部用ゴムカバー (シリコーンゴム)
ZS-33-F
ZS-33-D

※PFM7シリーズ (従来タイプ) と
互換性あり

⑥ 単位仕様

M	SI単位固定 ^{注2)}
無記号	単位切換機能付 ^{注3)}

注2) 固定単位 瞬時流量: L/min
積算流量: L

注3) 新計量法上 (日本国内はSI単位)、
海外向けのみの販売となります。
切換可能単位 瞬時流量: L/min ⇄ cfm
積算流量: L ⇄ ft³

⑧ 校正証明書^{注4)}

無記号	なし
A	あり

注4) オーダーメイド
書式は和英併記のみ。

⑦ オプション2

無記号	R	T
なし	ブラケット (流量調整弁なし用) 25A-ZS-33-M タッピングねじ (3×6) 2ヶ付属 ※PFMシリーズ (従来タイプ) と互換性あり	パネルマウントアダプタ (流量調整弁なし用) ZS-33-2J パネルマウント アダプタ アダプタB パネル 取付金具

注) オプションは製品に組付けられていません。同梱出荷となります。

別途手配品

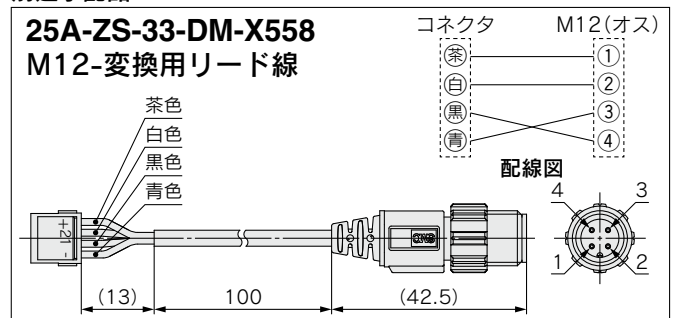

※25A-の仕様、外形寸法図は標準品と同一です。

詳細はWEBカタログ参照

2色表示式

デジタルフロースイッチ 表示一体型



25A-PFM7 Series



型式表示方法

表示一体型

25A - PFM7 10 - C6 - A - M - W

二次電池対応シリーズ

タイプ

7 表示一体型

定格流量範囲(流量レンジ)

10	0.2~10(5)L/min
25	0.5~25(12.5)L/min
50	1~50(25)L/min
11	2~100(50)L/min

※()は流体CO₂の場合

管接続口径

記号	内容	流量レンジ			
		10	25	50	11
01	Rc1/8	●	●	●	—
02	Rc1/4	—	—	—	●
N01	NPT1/8	●	●	●	—
N02	NPT1/4	—	—	—	●
F01	G1/8	●	●	●	—
F02	G1/4	—	—	—	●
C6	φ6ワンタッチ継手	●	●	●	●
C8	φ8(5/16")ワンタッチ継手	—	●	●	●

配管取出方向

無記号	ストレート
L	背面

出力仕様

A	NPN2出力
B	PNP2出力
C	NPN(1出力)+アナログ出力(1-5V)
D	NPN(1出力)+アナログ出力(4-20mA)
E	PNP(1出力)+アナログ出力(1-5V)
F	PNP(1出力)+アナログ出力(4-20mA)
G	NPN(1出力)+外部入力 ^{注3)}
H	PNP(1出力)+外部入力 ^{注3)}

注3) 積算外部リセット、オートシフト、オートシフトゼロ選択可。

単位仕様

無記号	単位切換機能付 ^{注2)}
M	SI単位固定 ^{注1)}

注1) 単位固定
瞬間流量:L/min
積算流量:L

注2) 新計量法上(日本国内はSI単位)、海外向けのみの販売となります。

オプション1

W
コネクタ付リード線(2m)
+
コネクタ部用ゴムカバー(シリコンゴム)

校正証明書

無記号	校正証明書なし
A	校正証明書付

※ともに書式は和英併記のみです。
和英以外の言語は特注となります。

取扱説明書

無記号	取扱説明書(和英併記)
N	取扱説明書なし

オプション2

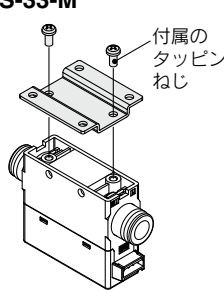
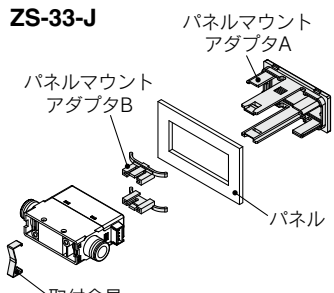
無記号	なし
R	<p>ブラケット (流量調整弁なし用) 25A-ZS-33-M</p>  <p>付属の タッピン ねじ</p>
T	<p>パネルマウントアダプタ (流量調整弁なし用) ZS-33-J</p>  <p>パネルマウント アダプタA パネルマウント アダプタB パネル 取付金具</p>

※25A-の仕様、外形寸法図は標準品と同一です。
※流量調整弁付は未対応です。別途、特注で対応します。

詳細はWEBカタログ参照

2色表示式



デジタルフロースイッチ 分離型センサ部

RoHS

25A-PFM5 Series



型式表示方法

分離型センサ部 **25A-PFM5** **10** - **C6** **1** - **W**

二次電池対応シリーズ

タイプ

5 分離型センサ部

定格流量範囲(流量レンジ)

10	0.2~10(5) L/min
25	0.5~25(12.5) L/min
50	1~50(25) L/min
11	2~100(50) L/min

※()は流体CO₂の場合

配管取出方向

無記号	ストレート
L	背面

出力仕様

記号	内容	適用表示部
1	アナログ出力(1-5V)	25A-PFM30□
2	アナログ出力(4-20mA)	25A-PFM31□

校正証明書

無記号	校正証明書なし
A	校正証明書付

※ともに書式は和英併記のみです。
和英以外の言語は特注となります。

取扱説明書

無記号	取扱説明書付(和英併記)
N	取扱説明書なし

オプション1

コネクタ付リード線付(2m)
+
コネクタ部用ゴムカバー(シリコンゴム)

ZS-33-F

W ZS-33-D

リード線長さ2m

管接続口径

記号	内容	流量レンジ			
		10	25	50	11
O1	Rc1/8	●	●	●	
O2	Rc1/4				●
N01	NPT1/8	●	●	●	
N02	NPT1/4				●
F01	G1/8*	●	●	●	
F02	G1/4*				●
C6	φ6ワンタッチ管継手	●	●	●	●
C8	φ8(5/16")ワンタッチ管継手		●	●	●

※ISO228-1準拠

・各オプションは製品に組付けられていません。
同梱出荷となります。

オプション2

無記号	R	T
なし	<p>ブラケット (流量調整なし用)</p> <p>25A-ZS-33-M</p> <p>付属の タッピング ねじ</p>	<p>パネルmountアダプタ (流量調整なし用)</p> <p>ZS-33-J</p> <p>パネルmount アダプタA</p> <p>パネルmount アダプタB</p> <p>パネル</p> <p>取付金具</p>

配管バリエーション

	ワンタッチ管継手付(C6, C8)		めねじ(O1, O2, N01, N02, F01, F02)	
	ストレート(無記号)	背面(L)	ストレート(無記号)	背面(L)
流量調整なし (無記号)				

※25A-の仕様、外形寸法図は標準品と同一です。詳細はWEBカタログ参照



25A-PFM5用



RoHS

流量センサフローモニタ

25A-PFM3 Series



型式表示方法

出力仕様

0	NPN2出力+1-5V出力
1	NPN2出力+4-20mA出力
2	NPN2出力+外部入力 ^{注)}
3	PNP2出力+1-5V出力
4	PNP2出力+4-20mA出力
5	PNP2出力+外部入力 ^{注)}

注) 積算外部リセット、オートシフト、オートシフトゼロ選択可。

取扱説明書

無記号	取扱説明書付(和英併記)
N	取扱説明書なし

校正証明書

無記号	校正証明書なし
A	校正証明書付

※ともに書式は和英併記のみです。和英以外の言語は特注となります。

25A-PFM3 00-M L

●二次電池対応シリーズ

タイプ

3	分離型モニタ
---	--------

入力仕様

記号	内容	適用分離型センサ部
0	電圧入力	25A-PFM5□□-□-1-□
1	電流入力	25A-PFM5□□-□-2-□

単位仕様

無記号	単位切換機能付 ^{注1)}
M	SI単位固定 ^{注2)}

注1) 新計量法により、日本国内で単位切換機能付を使用することはできません。

注2) 固定単位 瞬時流量：L/min
積算流量：L

オプション1

無記号	なし
L	電源・出力接続ケーブル

電源・出力接続ケーブル ZS-28-A

注) ケーブルは接続されていません。同梱包となります。

オプション3

無記号	なし
F	センサ接続用コネクタ付

センサ接続用コネクタ (e-conコネクタ) ZS-28-C-1

注) コネクタは接続されていません。同梱包となります。

オプション2

無記号	なし
B	パネルマウントアダプタ
D	パネルマウントアダプタ+前面保護カバー

注) オプション品は取り付けられていません。同梱包となります。

オプション/部品品番

名称	品番	備考
電源・出力接続ケーブル(2m)	ZS-28-A	
センサ接続用コネクタ	ZS-28-C-1	1個
パネルマウントアダプタ	ZS-46-B	
パネルマウントアダプタ+前面保護カバー	ZS-46-D	

※25A-の仕様、外形寸法図は標準品と同一です。

詳細はWEBカタログ参照

2色表示式

デジタルフロースイッチ

25A-PFMB7 Series



RoHS



型式表示方法

25A - PFMB7 **501** - **04** - **A** **W** - **M**

●二次電池対応シリーズ

定格流量範囲(流量レンジ)

501	5~500L/min
102	10~1000L/min
202	20~2000L/min

●ねじの種類

無記号	Rc
N	NPT
F	G注)

注) ISO228準拠

●配管口径

口径	定格流量範囲		
	501	102	202
04	1/2	●	●
06	3/4	—	—

●出力仕様

	OUT1	OUT2	適用モニタ部型式
A	NPN	NPN	—
B	PNP	PNP	—
C	NPN	アナログ1~5V	PFG300シリーズ
D	NPN	アナログ4~20mA	PFG310シリーズ
E※	PNP	アナログ1~5V	PFG300シリーズ
F※	PNP	アナログ4~20mA	PFG310シリーズ
G※	NPN	外部入力注4)	—
H※	PNP	外部入力注4)	—

注4) 外部からの信号入力により積算流量値、ピーク流量値、ボトム流量値をリセットすることができます。

※オーダーメイド

●オプション1

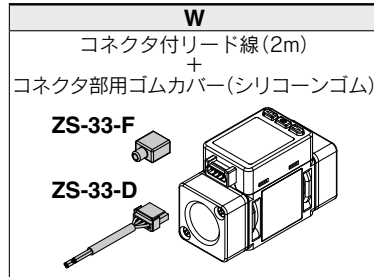

注) オプション単体が必要な場合は下表オプション1/部品品番をご参照ください。

●校正証明書注1)

無記号	校正証明書なし
A※	校正証明書付

注1) 書式は、和英併記のみ。
※オーダーメイド

●オプション2

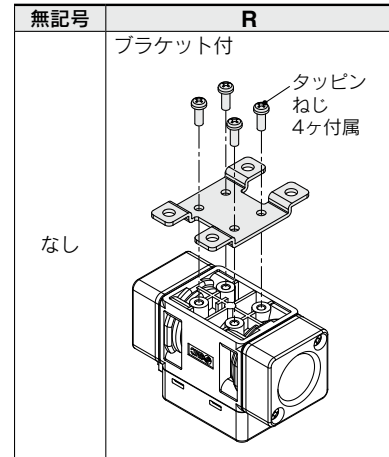

注) オプションは製品に組付けられていません。同梱出荷となります。オプション単体が必要な場合は下表オプション2/部品品番をご参照ください。

●単位仕様

M	SI単位固定注2)
無記号	単位切換機能付注3)

注2) 固定単位 瞬時流量: L/min
積算流量: L

注3) 新計量法上(日本国内はSI単位)、海外向けのみの販売となります。
切換可能単位 瞬時流量: L/min⇔cfm
積算流量: L⇔ft³

オプション1/部品品番

オプション	品番	数量	備考
コネクタ付リード線	ZS-33-D	1	リード線:2m
ゴムカバー(シリコンゴム)	ZS-33-F	1	コネクタ部用

オプション2/部品品番

オプション	品番	数量	備考
ブラケット(PFMB7201用)	25A-ZS-33-M	1	タッピンねじ(3×6)2本付
パネルマウントアダプタ(PFMB7201用)	ZS-33-J	1	
ブラケット(PFMB7501/7102用)	25A-ZS-42-C	1	タッピンねじ(3×6)4本付
ブラケット(PFMB7202用)	25A-ZS-42-D	1	タッピンねじ(3×6)4本付

※25Aの仕様、外形寸法図は標準品と同一です。詳細はWEBカタログ参照



直接配管タイプ

3色表示 デジタルフロースイッチ



RoHS

25A-PF3A7□H Series

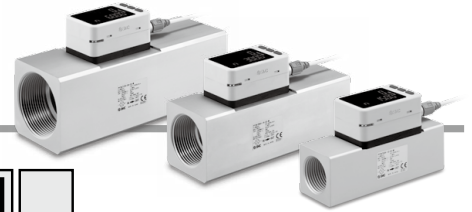

型式表示方法

25A - PF3A 7 03 H - □ 10 - CS □ - M □

● 二次電池対応シリーズ

● タイプ

7	表示一体型
---	-------

● 定格流量範囲 (流量レンジ)

03	30~3000L/min
06	60~6000L/min
12	120~12000L/min

● 大流量タイプ

● ねじの種類

無記号	Rc
N	NPT
F ^{注1)}	G

注1) ISO1179-1準拠

● 配管口径

記号	口径	定格流量範囲		
		03	06	12
10	1	●	—	—
14	1 1/2	—	●	—
20	2	—	—	●

● 校正証明書^{注8)}

無記号	校正証明書なし
A*	校正証明書付

注8) 書式は和英併記です。
※オーダーメイド

● 単位仕様

無記号	単位切換機能付 ^{注6)}
M	SI単位固定 ^{注7)}

注6) 新計量法上(日本国内はSI単位)、海外向けのみの販売となります。

注7) 固定単位 瞬時流量: L/min
積算流量: L

● オプション

無記号	M12コネクタ付リード線付(3m) ^{注5)}
N	M12コネクタ付リード線なし

注5) オプションは、製品に組付けられておりません。同梱出荷となります。

● 出力仕様

記号	OUT	FUNC ^{注2)}		適用モニタ部型式
		03	06	
CS	NPN	アナログ電圧出力 ^{注3)} ⇄外部入力 ^{注4)}	—	PFG300シリーズ
DS	NPN	アナログ電流出力⇄外部入力 ^{注4)}	—	PFG310シリーズ
ES	PNP	アナログ電圧出力 ^{注3)} ⇄外部入力 ^{注4)}	—	PFG300シリーズ
FS	PNP	アナログ電流出力⇄外部入力 ^{注4)}	—	PFG310シリーズ

注2) アナログ出力もしくは外部入力のどちらか一方を押しボタン操作で選択することが可能です。出荷時はアナログ出力が設定されています。

注3) 1~5Vもしくは0~10Vのどちらか一方を押しボタン操作で選択することが可能です。出荷時は1~5Vが設定されています。

注4) 積算値、ピーク値、ボトム値をリセットすることができます。

オプション/部品品番

オプション単体が必要な場合は下記品番で手配してください。

品番	オプション	備考
90-ZS-37-A-X258	M12コネクタ付リード線	長さ: 3m

※25A-の仕様、外形寸法図は標準品と同一です。

詳細はWEBカタログ参照

直接配管タイプ  IO-Link



3色表示 デジタルフロースイッチ

RoHS

25A-PF3A7□H-L Series

型式表示方法



25A - PF3A 7 03 H - □ 10 - L □ - M □

● 二次電池対応シリーズ

● タイプ

7	表示一体型
---	-------

● 定格流量範囲 (流量レンジ)

03	30~3000L/min
06	60~6000L/min
12	120~12000L/min

● 大流量タイプ

● ねじの種類

無記号	Rc
N	NPT
F ^{注1)}	G

注1) ISO1179-1準拠

● 配管口径

記号	口径	定格流量範囲		
		03	06	12
10	1	●	—	—
14	1 1/2	—	●	—
20	2	—	—	●

● 校正証明書^{注8)}

無記号	校正証明書なし
A*	校正証明書あり

注8) 書式は和英併記です。
※オーダーメイド

● 単位仕様

無記号	単位切換機能付 ^{注6)}
M	SI単位固定 ^{注7)}

注6) 新計量法上(日本国内はSI単位)、
海外向けのみの販売となります。

注7) 固定単位 瞬時流量: L/min
積算流量: L

● オプション

無記号	M12コネクタ付リード線付(3m) ^{注5)}
N	M12コネクタ付リード線なし

注5) オプションは、製品に取付けられておりません。
同梱出荷となります。

● 出力仕様

記号	OUT	FUNC ^{注2)}	適用モニタ部型式
L	IO-Link/スイッチ出力(N/P)	—	—
L3	IO-Link/スイッチ出力(N/P)	アナログ電圧出力 ^{注3)} ⇄外部入力 ^{注4)}	PFG300シリーズ
L4	IO-Link/スイッチ出力(N/P)	アナログ電流出力⇄外部入力 ^{注4)}	PFG310シリーズ

注2) アナログ出力もしくは外部入力のどちらか一方を押しボタンで選択することができます。

出荷時はアナログ出力が設定されています。
出力記号“L”はFUMC端子未接続のため、使用できません。

注3) 1~5Vもしくは0~10Vのどちらか一方を押しボタン操作で選択することが可能です。

出荷時は1~5Vが設定されています。

注4) 積算値、ピーク値、ボトム値をリセットすることができます。

オプション/部品品番

オプション単体が必要な場合は下記品番で手配してください。

品番	オプション	備考
90-ZS-37-A-X258	M12コネクタ付リード線	長さ: 3m

※25A-の仕様、外形寸法図は標準品と同一です。

詳細はWEBカタログ参照

表示一体型



3色表示 水用デジタルフロースイッチ (RoHS)

25A-PF3W7-Z Series

型式表示方法

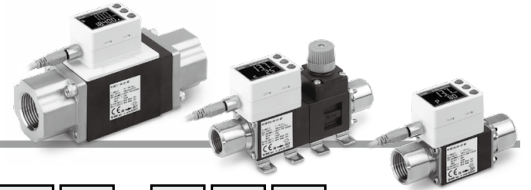

25A - PF3W 7 04 [] - [] 03 - AT [] - M [] [] Z

二次電池対応
シリーズ

① ② ③ ④ ⑤ ⑥ ⑦ ⑧ ⑨ ⑩

① タイプ

7	表示一体型
---	-------

② 定格流量範囲(流量レンジ)

記号	定格流量範囲
04	0.5~4L/min
20	2~16L/min
40	5~40L/min
11	10~100L/min

③ 流量調整弁

記号	流量調整弁の有無	定格流量範囲			
		04	20	40	11
無記号	なし	●	●	●	●
S	あり	●	●	●	—

注1) 100L/minタイプは流量調整弁付の対応はして
おりません。
注2) 本製品の流量調整弁は常時流量を調整する用途
には適していません。

④ ねじの種類

無記号	Rc
N	NPT
F	G*

*ISO228準拠

⑤ 配管口径

記号	口径	定格流量範囲			
		04	20	40	11
03	3/8	●	●	—	—
04	1/2	—	●	●	—
06	3/4	—	—	●	●
10	1/1	—	—	—	●

⑦ リード線/オプション

無記号	N
M8コネクタ付リード線あり (3m)	M8コネクタ付リード線なし

⑥ 出力仕様/温度センサ

記号	OUT1		OUT2		温度センサ
	流量	温度	流量	温度	
A	NPN	—	NPN	—	温度センサ なし
B	PNP	—	PNP	—	
C	NPN	—	アナログ1~5V	—	
D	NPN	—	アナログ4~20mA	—	
E	PNP	—	アナログ1~5V	—	
F	PNP	—	アナログ4~20mA	—	
G	NPN	外部入力注1)	—	—	温度センサ 付
H	PNP	外部入力注1)	—	—	
AT	NPN	(NPN) 注2)	NPN	—	
BT	PNP	(PNP) 注2)	PNP	—	
CT	NPN	(アナログ1~5V) 注2)	アナログ1~5V	—	
DT	NPN	(アナログ4~20mA) 注2)	アナログ4~20mA	—	
ET	PNP	(アナログ1~5V) 注2)	アナログ1~5V	—	
FT	PNP	(アナログ4~20mA) 注2)	アナログ4~20mA	—	

注1) 外部入力：積算値、ピーク値、ボトム値をリセットすることができます。
注2) 温度センサ付の場合、OUT2のみを温度出力もしくは流量出力のいずれか一方を設定
で選択できます。出荷時は温度出力に設定されています。

⑧ 表示一体型/単位仕様

記号	瞬时流量	積算流量	温度
M	L/min	L	°C
G	gal/min	gal	°C
F	gal/min	gal	°F
J	L/min	L	°F

※新計量法により、日本国内でSI単位(記号
[M])以外を使用することはできません。
注) G, F, Jはオーダーメイド仕様
参考：1 [L/min] ↔ 0.2642 [gal/min]
1 [gal/min] ↔ 3.785 [L/min]
°F = 9/5°C + 32

⑨ ブラケット/オプション

無記号	なし
R	ブラケット付

⑩ 校正証明書(流量のみ)

無記号	校正証明書なし
A	校正証明書あり

※書式は、和英併記のみ。
温度センサ付は流量のみ記載。

オプション/部品番

オプション単体が必要な場合は下記品番で手配してください。

オプション	品番	数量	備考
ブラケット注)	25A-ZS-40-K	1	PF3W704/720/504/520用 タッピングねじ(3×8)4本付
	25A-ZS-40-L	1	PF3W740/540用 タッピングねじ(3×8)4本付
	25A-ZS-40-M	1	PF3W711/511用 タッピングねじ(4×10)4本付
M8コネクタ付リード線	25A-ZS-40-A	1	リード線長さ3m

注) 流量調整弁付の場合、ブラケットは2ヶ必要になります。

※25A-の仕様、外形寸法図は標準品と同一です。

詳細はWEBカタログ参照

25A-PF3W7-L Series

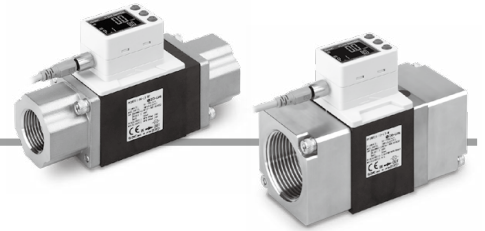

型式表示方法

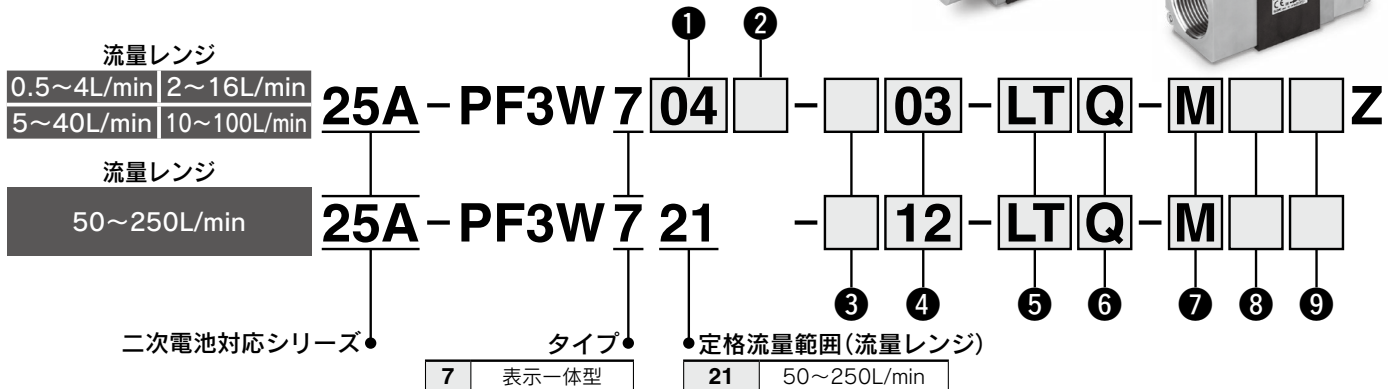

① 定格流量範囲(流量レンジ)

04	0.5~4L/min
20	2~16L/min
40	5~40L/min
11	10~100L/min

② 流量調整弁

記号	流量調整弁の有無	定格流量範囲			
		04	20	40	11
無記号	なし	●	●	●	●
S	あり	●	●	●	—

注1) 100L/minタイプは流量調整弁付の対応はしていません。

注2) 本製品の流量調整弁は常時流量を調整する用途には適していません。

③ ねじの種類

無記号	Rc
N	NPT
F	G*

※ISO228準拠

④ 配管口径

記号	口径	定格流量範囲				
		04	20	40	11	21
03	3/8	●	●	—	—	—
04	1/2	—	●	●	—	—
06	3/4	—	—	●	●	—
10	1	—	—	—	●	—
12	1-1/4	—	—	—	—	●
14	1-1/2	—	—	—	—	●

⑤ 出力仕様/温度センサ

記号	OUT1	OUT2	温度センサ
	流量/温度	流量/温度	
L	IO-Link/スイッチ出力(N/P)	—	なし
L2	IO-Link/スイッチ出力(N/P)	スイッチ出力(N/P)	なし
LT	IO-Link/スイッチ出力(N/P)	—	あり
L2T	IO-Link/スイッチ出力(N/P)	スイッチ出力(N/P)	あり

※温度センサ付の場合、温度出力/流量出力にするかは設定で選択できます。

注) 出力仕様“L”、“L2”、“L2T”はオーダーメイドとなります。

⑥ リード線/オプション

無記号	M8コネクタ付リード線(3m)
N	なし
Q	M12-M8変換リード線付(0.1m)※1

※1 リード線長さ(3m)も別途用意しております。

※2 M8コネクタ付/M12-M8変換リード線はPF3W(従来タイプ)と互換性があります。

⑦ 表示一体型/単位仕様

記号	瞬時流量	積算流量	温度
無記号	単位切換機能付		℃
M	L/min	L	℃

※新計量法により、日本国内でSI単位(記号「M」)以外を使用することはできません。

切換可能単位 瞬時流量: L/min ↔ gal/min
積算流量: L ↔ gal

注) 参考: 1 [L/min] ↔ 0.2642 [gal/min]
1 [gal/min] ↔ 3.785 [L/min]

⑧ ブラケット/オプション

無記号	なし
R	ブラケット付

※ブラケットはPF3W(従来タイプ)と互換性があります。

⑨ 校正証明書(流量のみ)

無記号	校正証明書なし
A	校正証明書あり

※書式は、和英併記のみ。

表示一体型温度センサ付は流量のみ記載。温度センサの校正は行っていません。

オプション/部品品番

オプション単体が必要な場合は下記品番で手配してください。

オプション	品番	数量	備考
ブラケット注)	25A-ZS-40-K	1	PF3W704/720/504/520用 タッピングねじ(3×8)4本付
	25A-ZS-40-L	1	PF3W740/540用 タッピングねじ(3×8)4本付
	25A-ZS-40-M	1	PF3W711/511用 タッピングねじ(4×10)4本付
M8コネクタ付リード線	25A-ZS-40-A	1	リード線長さ3m
M12-M8変換リード線	25A-ZS-40-M12M8-A	1	リード線長さ100mm

注) 流量調整弁付の場合、ブラケットは2ヶ必要になります。

※25A-の仕様、外形寸法図は標準品と同一です。

詳細はWEBカタログ参照

3色表示 水用デジタルフロースイッチ (RoHS)
25A-PF3W5-Z Series

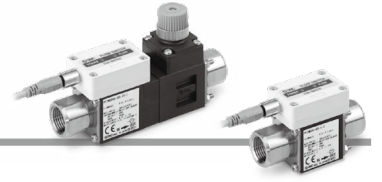

型式表示方法

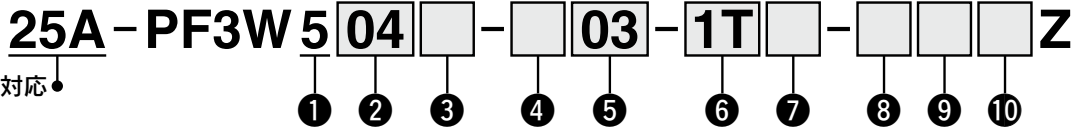

① タイプ

5	分離型センサ部
---	---------

② 定格流量範囲(流量レンジ)

記号	定格流量範囲
04	0.5~4L/min
20	2~16L/min
40	5~40L/min
11	10~100L/min

③ 流量調整弁

記号	流量調整弁の有無	定格流量範囲			
		04	20	40	11
無記号	なし	●	●	●	●
S	あり	●	●	●	—

④ ねじの種類

無記号	Rc
N	NPT
F	G*

※ISO228準拠

注1) 100L/minタイプは流量調整弁付の対応はしていません。

注2) 本製品の流量調整弁は常時流量を調整する用途には適していません。

⑤ 配管口径

記号	口径	定格流量範囲			
		04	20	40	11
03	3/8	●	●	—	—
04	1/2	—	●	●	—
06	3/4	—	—	●	●
10	1/1	—	—	—	●

⑥ 出力仕様/温度センサ

記号	OUT1	OUT2	温度センサ
	流量	温度	
1	アナログ1~5V	—	温度センサなし
2	アナログ4~20mA	—	温度センサなし
1T	アナログ1~5V	アナログ1~5V	温度センサ付

※分離型モニタ(PF3W3シリーズ)と組合せて使用する場合は、流量のアナログ出力1~5V付(出力記号“-1”あるいは“-1T”)を選択してください。

⑦ リード線/オプション

無記号	M8コネクタ付リード線(3m)あり
N	M8コネクタ付リード線なし

⑧ 分離型センサ部/銘板記載単位

記号	瞬時流量	温度
無記号	L/min	℃
G*	L/min(gal/min)	℃/℉

※新計量法により、日本国内でSI単位(記号「無記号」)以外を使用することはできません。

注) Gはオーダーメイド仕様

参考: 1 [L/min] ↔ 0.2642 [gal/min]

1 [gal/min] ↔ 3.785 [L/min]

℉ = 9/5℃ + 32

⑨ ブラケット/オプション

無記号	なし
R	ブラケット付

⑩ 校正証明書(流量のみ)

無記号	校正証明書なし
A	校正証明書あり

※書式は、和英併記のみ。
 温度センサ付は流量のみ記載。

オプション/部品品番

オプション単体が必要な場合は下記品番で手配してください。

オプション	品番	数量	備考
ブラケット注)	25A-ZS-40-K	1	PF3W704/720/504/520用 タッピングねじ(3×8)4本付
	25A-ZS-40-L	1	PF3W740/540用 タッピングねじ(3×8)4本付
	25A-ZS-40-M	1	PF3W711/511用 タッピングねじ(4×10)4本付
M8コネクタ付リード線	25A-ZS-40-A	1	リード線長さ3m

注) 流量調整弁付の場合、ブラケットは2ヶ必要になります。

※25A-の仕様、外形寸法図は標準品と同一です。

詳細はWEBカタログ参照

3色表示

水用デジタルフロースイッチ

25A-PF3W Series



RoHS

型式表示方法

分離型センサ部 出力仕様/温度センサ

記号	OUT1	OUT2	温度センサ
	流量	温度	
1	アナログ1~5V	—	温度センサなし
2	アナログ4~20mA	—	温度センサなし
1T	アナログ1~5V	アナログ1~5V	温度センサ付

※分離型モニタ(PF3W3シリーズ)と組合せて使用する場合は、流量のアナログ出力1~5V付(出力記号“-1”あるいは“-1T”)を選択してください。

分離型センサ部/銘板記載単位

記号	瞬時流量	温度
無記号	L/min	℃
G※	L/min(gal/min)	℃/℉

※新計量法により、日本国内でSI単位(記号「無記号」)以外を使用することはできません。
注) Gはオーダーメイド仕様。

参考: 1[L/min] ↔ 0.2642[gal/min]
1[gal/min] ↔ 3.785[L/min]
℉ = 9/5℃ + 32



分離型センサ部

25A-PF3W 5 04 [] - [] 03 - 1T [] - [] [] [] []

表示一体型

25A-PF3W 7 04 [] - [] 03 - AT [] - M [] [] []



二次電池対応シリーズ

タイプ

5	分離型センサ部
7	表示一体型

定格流量範囲(流量レンジ)

記号	定格流量範囲
04	0.5~4L/min
20	2~16L/min
40	5~40L/min
11	10~100L/min
21	50~250L/min

ねじの種類

無記号	Rc
N	NPT
F	G

配管口径

記号	口径	定格流量範囲				
		04	20	40	11	21
03	3/8	●	●	—	—	—
04	1/2	—	—	●	●	—
06	3/4	—	—	●	●	—
10	1/1	—	—	—	●	—
12	1 1/4	—	—	—	—	●
14	1 1/2	—	—	—	—	●

流量調整弁

記号	流量調整弁の有無	定格流量範囲				
		04	20	40	11	21
無記号	なし	●	●	●	●	●
S	あり	●	●	●	—	—

注1) 100/250L/minタイプは流量調整弁付の対応はしていません。
注2) 本製品の流量調整弁は常時流量を調整する用途には適していません。

表示一体型 出力仕様/温度センサ

記号	OUT1		OUT2		温度センサ
	流量	温度	流量	温度	
A	NPN	—	NPN	—	—
B	PNP	—	PNP	—	—
C	NPN	—	アナログ1~5V	—	—
D	NPN	—	アナログ4~20mA	—	温度センサなし
E	PNP	—	アナログ1~5V	—	—
F	PNP	—	アナログ4~20mA	—	—
G	NPN	外部入力注1)	—	—	—
H	PNP	外部入力注1)	—	—	—
AT	NPN	(NPN) 注2)	—	NPN	—
BT	PNP	(PNP) 注2)	—	PNP	—
CT	NPN	(アナログ1~5V) 注2)	—	アナログ1~5V	温度センサ付
DT	NPN	(アナログ4~20mA) 注2)	—	アナログ4~20mA	—
ET	PNP	(アナログ1~5V) 注2)	—	アナログ1~5V	—
FT	PNP	(アナログ4~20mA) 注2)	—	アナログ4~20mA	—

※25A-の仕様、外形寸法図は標準品と同一です。
詳細はWEBカタログ参照

注1) 外部入力:積算値、ピーク値、ボトム値をリセットすることができます。
注2) 温度センサ付の場合、OUT2を温度出力/流量出力にするかは設定で選択できます。出荷時は温度出力に設定されています。

オプション/部品品番

オプション単体が必要な場合は下記品番で手配してください。

オプション	品番	数量	備考
ブラケット注)	25A-ZS-40-K	1	PF3W704/720/504/520用 タッピンねじ(3×8)4本付
	25A-ZS-40-L	1	PF3W740/540用 タッピンねじ(3×8)4本付
	25A-ZS-40-M	1	PF3W711/511用 タッピンねじ(4×10)4本付
M8コネクタ付リード線	25A-ZS-40-A	1	リード線長さ3m

注) 流量調整弁付の場合、ブラケットは2ヶ必要になります。

校正証明書(流量のみ)

無記号	校正証明書なし
A	校正証明書あり

※書式は、和英併記のみ。
表示一体型温度センサ付は流量表示のみ。

ブラケット/オプション

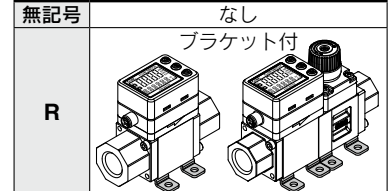

注) 250L/minタイプはブラケット付は対応していません。

表示一体型/単位仕様

記号	瞬時流量	積算流量	温度
M	L/min	L	℃
G	gal/min	gal	℃
F	gal/min	gal	℉
J	L/min	L	℉

※新計量法により、日本国内でSI単位(記号「M」)以外を使用することはできません。
注) G, F, Jはオーダーメイド仕様。
参考: 1[L/min] ↔ 0.2642[gal/min]
1[gal/min] ↔ 3.785[L/min]
℉ = 9/5℃ + 32

リード線/オプション

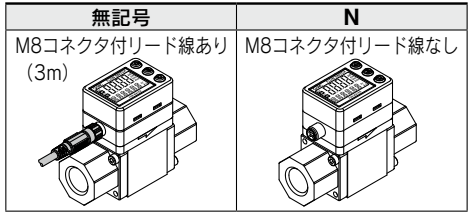

3色表示

塩化ビニル製配管対応デジタルフロースイッチ 25A-PF3W Series



型式表示方法

分離型センサ部 / 銘板記載単位

記号	瞬時流量
無記号	L/min
G※	L/min (gal/min)

※新計量法により、日本国内でSI単位(記号「無記号」)以外を使用することはできません。
注) Gはオーダーメイド仕様。
参考: 1 [L/min] ↔ 0.2642 [gal/min]
1 [gal/min] ↔ 3.785 [L/min]

校正証明書(流量のみ)

無記号	校正証明書なし
A	校正証明書あり

※書式は、和英併記のみ。

分離型センサ部 出力仕様

記号	OUT1
1	アナログ1~5V
2	アナログ4~20mA

※分離型モニタ(PF3W3シリーズ)と組合せて使用する場合は、流量のアナログ出力1~5V付(出力記号“1”)を選定してください。



分離型センサ部

25A-PF3W 5 11-U 25-1

表示一体型

25A-PF3W 7 11-U 25-A

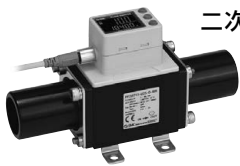

二次電池対応シリーズ

タイプ

5	分離型センサ部
7	表示一体型

定格流量範囲(流量レンジ)

記号	定格流量範囲
11	10~100L/min
21	30~250L/min

接続の種類

U	PVCチューブ
---	---------

PVCチューブ外径

記号	口径	定格流量範囲		チューブ外径※
		11	21	
25	25A	●	—	32mm
30	30A	—	●	38mm

※JIS K6742準拠

表示一体型 出力仕様

記号	OUT1	OUT2
A	NPN	NPN
B	PNP	PNP
C	NPN	アナログ1~5V
D	NPN	アナログ4~20mA
E	PNP	アナログ1~5V
F	PNP	アナログ4~20mA
G	NPN	外部入力注)
H	PNP	外部入力注)

注) 外部入力: 積算値、ピーク値、ボトム値をリセットすることができます。

※25A-の仕様、外形寸法図は標準品と同一です。

詳細はWEBカタログ参照

ブラケット

無記号	なし
R	ブラケット付

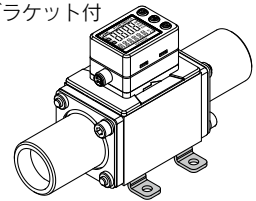

注) 250L/minタイプはブラケット付には対応していません。

表示一体型 / 単位仕様

記号	瞬時流量	積算流量
M	L/min	L
G	gal/min	gal

※新計量法により、日本国内でSI単位(記号「M」)以外を使用することはできません。

注) Gはオーダーメイド仕様。
参考: 1 [L/min] ↔ 0.2642 [gal/min]
1 [gal/min] ↔ 3.785 [L/min]

リード線

無記号	N
M8コネクタ付リード線あり(3m)	M8コネクタ付リード線なし

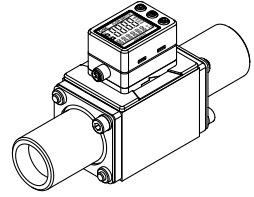
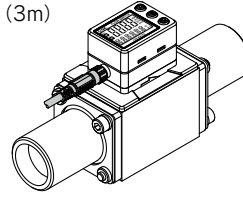

オプション / 部品品番

オプション単体が必要な場合は下記品番で手配してください。

オプション	品番	数量	備考
ブラケット	25A-ZS-40-M	1	PF3W711/511用 タッピングねじ(4×10)4本付
M8コネクタ付リード線	25A-ZS-40-A	1	リード線長さ3m

※25A-の仕様、外形寸法図は標準品と同一です。

詳細はWEBカタログ参照

25A-PF3W5(-Z)用 3色表示



水用デジタルフローモニタ

25A-PF3W Series



型式表示方法

25A-PF3W 30 A - M V C

二次電池対応
シリーズ

タイプ

3 分離型モニタ部

分離型センサ部はアナログ出力1~5Vタイプを選定してください。
適用センサ：PF3W5□□-□□-1(T)

校正証明書(モニタ部単体)

無記号	校正証明書なし
A	校正証明書あり

※書式は、和英併記のみ。

出力仕様

記号	OUT1	OUT2
A	NPN	NPN
B	PNP	PNP
C	NPN	アナログ1~5V
D	NPN	アナログ4~20mA
E	PNP	アナログ1~5V
F	PNP	アナログ4~20mA
G	NPN	外部入力
H	PNP	外部入力
J	アナログ1~5V	アナログ1~5V
K	アナログ4~20mA	アナログ4~20mA

温度センサ付の分離型センサ部と組合せる場合、温度センサに関する出力はOUT2のみで設定可能となります。

オプション2

無記号	コネクタなし
C	センサ接続用コネクタ(1ヶ) センサ接続用コネクタ(e-con)

コネクタは接続されていません。同梱包となります。

リード線

無記号	電源・出力接続リード線あり(2m)
N	電源・出力接続リード線なし

リード線は接続されていません。同梱包となります。

分離型モニタ部/単位仕様

記号	瞬時流量	積算流量	温度
M	L/min	L	℃
G	gal/min	gal	℃
F	gal/min	gal	°F
J	L/min	L	°F

※新計量法により、日本国内でSI単位(記号「M」)以外を使用することはできません。

注) G, F, Jはオーダーメイド仕様。

参考：1[L/min] ↔ 0.2642[gal/min]

1[gal/min] ↔ 3.785[L/min]

°F = 9/5℃ + 32

オプション1

無記号	なし
T	パネルマウントアダプタ パネルマウントアダプタ 防水パッキン(付属品) パネル 取付ビス(M3×8L)(付属品)
V	前面保護カバー+パネルマウントアダプタ 前面保護カバー パネルマウントアダプタ 防水パッキン(付属品) パネル 取付ビス(M3×8L)(付属品)

オプション/部品品番

オプション単体が必要な場合は下記品番で手配してください。

名称	品番	備考
パネルマウントアダプタ	25A-ZS-26-B	防水パッキン、ビス付
前面保護カバー+パネルマウントアダプタ	25A-ZS-26-C	防水パッキン、ビス付
前面保護カバーのみ	ZS-26-01	パネルマウントアダプタ等は別途手配してください
電源・出力接続リード線	ZS-40-W	リード線長さ2m
センサ接続用コネクタ(e-con)	ZS-28-CA-4	1ヶ
コピー用コネクタ付リード線	ZS-40-Y	コピー先最大10台まで可

※25A-の仕様、外形寸法図は標準品と同一です。詳細はWEBカタログ参照

イオナイザ

IZS40/41/42-X516 Series

型式表示方法

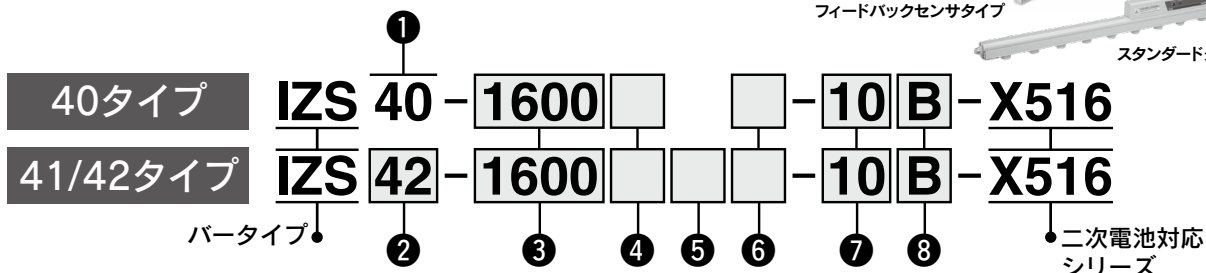

1 機種

40	スタンダードタイプ
----	-----------

4 エミッタカートリッジ種類/エミッタ材質

記号	エミッタカートリッジ種類	エミッタ材質
無記号	高速除電	タングステン
C	カートリッジ	シリコン
J	省エネ除電	タングステン
K	カートリッジ	シリコン
V	省エネ高効率	タングステン
S	カートリッジ	シリコン

7 ワンタッチ管継手

06	φ6ワンタッチ管継手
08	φ8ワンタッチ管継手
10	φ10ワンタッチ管継手

※ワンタッチ管継手は右表の推奨配管径を参照して選定ください。
 ※配管ポート片側で使用される場合は、別途プラグ(品番: KQ2P-□)を手配ください。
 ※出荷後のワンタッチ管継手の変更はできません。

8 ブラケット

記号	ブラケット有無
無記号	なし
B	あり

※中間ブラケットの数量はバー長さ(下表参照)により異なります。

ブラケット数量

バー長さ記号	エンドブラケット	中間ブラケット
340~760		なし
820~1600	2ヶ付	1ヶ付
1660~2380		2ヶ付
2440~2500		3ヶ付

2 機種

41	フィードバックセンサタイプ
42	デュアルACタイプ

5 入出力仕様

無記号	NPN
P	PNP

※ACアダプタ使用時、入出力機能は使用できません。

6 電源ケーブル

無記号	電源ケーブル付属(3m)
Z	電源ケーブル付属(10m)
N	電源ケーブルなし

※IZS40用のe-conコネクタのみが必要な場合は、Nにて指示し別途部品手配(品番: ZS-28-C)ください。
 ※ACアダプタをご使用の際はNにて指示し、別売手配品(P.35)からACアダプタをご選定ください。(ACアダプタ側へケーブル付属)

IZS4□ 推奨配管径

高速除電カートリッジ

ワンタッチ管継手記号	適用チューブ外径	バー長さ記号											
		340	400	460	580	640	820	1120	1300	1600	1900	2320	2500
06	φ6mm	○	○	○	○	○	●	●	●	—	—	—	—
08	φ8mm	○	○	○	○	○	○	○	○	●	●	●	●
10	φ10mm	○	○	○	○	○	○	○	○	○	○	○	○

○: 配管ポート片側で使用する場合 ●: 配管ポート両側で使用する場合 —: 推奨しない配管

省エネ除電カートリッジ

ワンタッチ管継手記号	適用チューブ外径	バー長さ記号											
		340	400	460	580	640	820	1120	1300	1600	1900	2320	2500
06	φ6mm	○	○	○	○	○	○	○	○	●	●	●	●
08	φ8mm	○	○	○	○	○	○	○	○	○	○	○	○
10	φ10mm	○	○	○	○	○	○	○	○	○	○	○	○

○: 配管ポート片側で使用する場合 ●: 配管ポート両側で使用する場合 —: 推奨しない配管

省エネ高効率カートリッジ

ワンタッチ管継手記号	適用チューブ外径	バー長さ記号											
		340	400	460	580	640	820	1120	1300	1600	1900	2320	2500
06	φ6mm	○	○	○	○	○	○	○	○	○	○	○	○
08	φ8mm	○	○	○	○	○	○	○	○	○	○	○	○
10	φ10mm	○	○	○	○	○	○	○	○	○	○	○	○

○: 配管ポート片側で使用する場合 ●: 配管ポート両側で使用する場合

※本製品は配管ポートのワンタッチ管継手変更品です。それ以外の仕様、外形寸法図は標準品と同一です。

詳細はWEBカタログ参照

付属品(個別手配用)

電源ケーブル

- ・ IZS40-CP(3m) ・ IZS41-CP(3m)
- ・ IZS40-CPZ(10m) ・ IZS41-CPZ(10m)

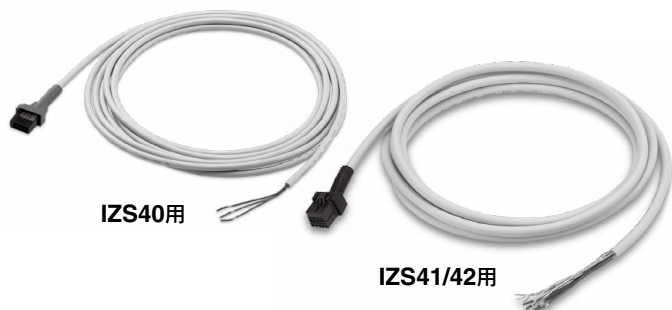

オーダーメイド

型式表示方法

IZS - **CP** - **X13**

種類 ● ● 電源ケーブル全長

40	IZS40用	記号	ケーブル全長
41	IZS41, IZS42用	01	1m
		02	2m
		⋮	⋮
		19	19m
		20	20m

電源ケーブルオーダーメイド品
1m~20mまで1m単位で対応
注1) 11m以上はCE非対応です。
注2) 3m, 10mは標準品をご使用ください。

高速除電カートリッジ

- ・ IZS40-NT(エミッタ材質: タングステン)
- ・ IZS40-NC(エミッタ材質: シリコン)

省エネ除電カートリッジ

- ・ IZS40-NJ(エミッタ材質: タングステン)
- ・ IZS40-NK(エミッタ材質: シリコン)

省エネ高効率カートリッジ

- ・ IZS40-NV(エミッタ材質: タングステン)
- ・ IZS40-NS(エミッタ材質: シリコン)



タングステン
(エミッタカートリッジ色: ホワイト)

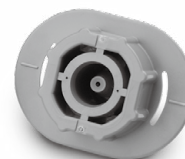

シリコン
(エミッタカートリッジ色: グレー)

エンドブラケット/IZS40-BE

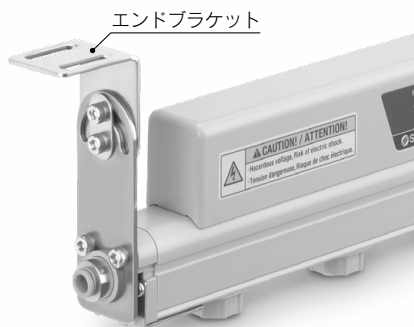

注) イオナイザ取付用ねじM4×8 2ヶ付属

中間ブラケット/IZS40-BM

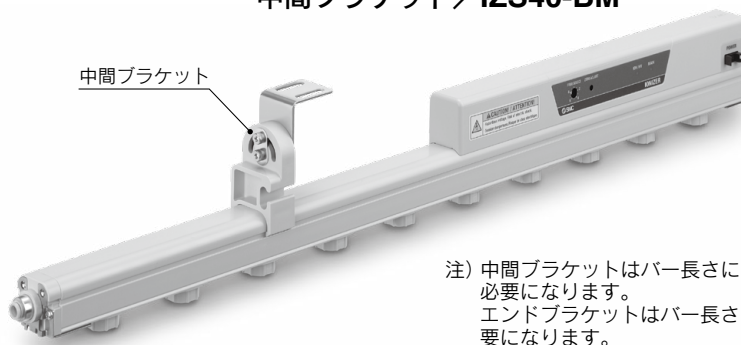

注) 中間ブラケットはバー長さにより以下の個数が必要になります。
エンドブラケットはバー長さにかかわらず2ヶ必要になります。

バー長さ記号	エンドブラケット	中間ブラケット
340~ 760	2ヶ付	なし
820~1600		1ヶ付
1660~2380		2ヶ付
2440~2500		3ヶ付

注) 各品番はブラケット1個の品番です。

IZS40/41/42-X516 Series

別売手配品

落下防止カバー

IZS40-E 3

- 固定するエミッタカートリッジ個数

IZS40-E3	3
IZS40-E4	4
IZS40-E5	5

落下防止カバー必要数量

バー長さ 記号	落下防止カバー必要数量		
	IZS40-E3	IZS40-E4	IZS40-E5
340	—	—	1
400	2	—	—
460	1	1	—
580	—	1	1
640	—	—	2
820	1	—	2
1120	1	—	3
1300	2	—	3
1600	2	—	4
1900	2	—	5
2320	1	—	7
2500	2	—	7

エミッタカートリッジ固定部

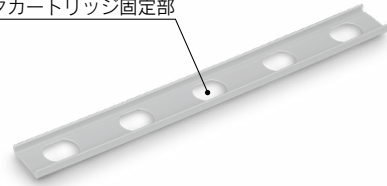

落下防止カバー

本体取付時

リモコン/IZS41-RC



ACアダプタ IZS40用

IZF10-C

- ACアダプタ

G1	ACアダプタ+ACコード*
G2	ACアダプタ(ACコードなし)

※G1 選択時付属するACコードは、定格電圧125V仕様です。

AC125Vを超える電圧を入力電圧として使用する場合、G2(ACコードなし)を選択し、適合したACコードをお客様にて準備してください。



IZS40用

IZS41, IZS42用

IZS41-C

- ACアダプタ

G1	ACアダプタ+ACコード*
G2	ACアダプタ(ACコードなし)

※G1 選択時付属するACコードは、定格電圧125V仕様です。

AC125Vを超える電圧を入力電圧として使用する場合、G2(ACコードなし)を選択し、適合したACコードをお客様にて準備してください。

ACアダプタ使用時、IZS41, 42本体の外部入出力機能は使用できません。



IZS41/42用

渡り配線ケーブル

IZS41-CF

- 渡り配線ケーブル

02	全長2m
05	全長5m
08	全長8m



オーダーメイド

型式表示方法	
IZS41-CF - X13	
● 渡り配線ケーブル全長	
記号	ケーブル全長
01	1m
03	3m
	⋮
19	19m
20	20m

渡り配線ケーブルオーダーメイド品
1m~20mまで1m単位で対応
注1) 11m以上はCE非対応です。
注2) 2m, 5m, 8mは標準品をご使用ください。
注3) IZS40は渡り配線ができません。

クリーニングキット/IZS30-M2



コントローラ分離型 イオナイザ／バータイプ IZT40/4□(-L)-X516

型式表示方法

バー + 高電圧電源モジュール + コントローラ

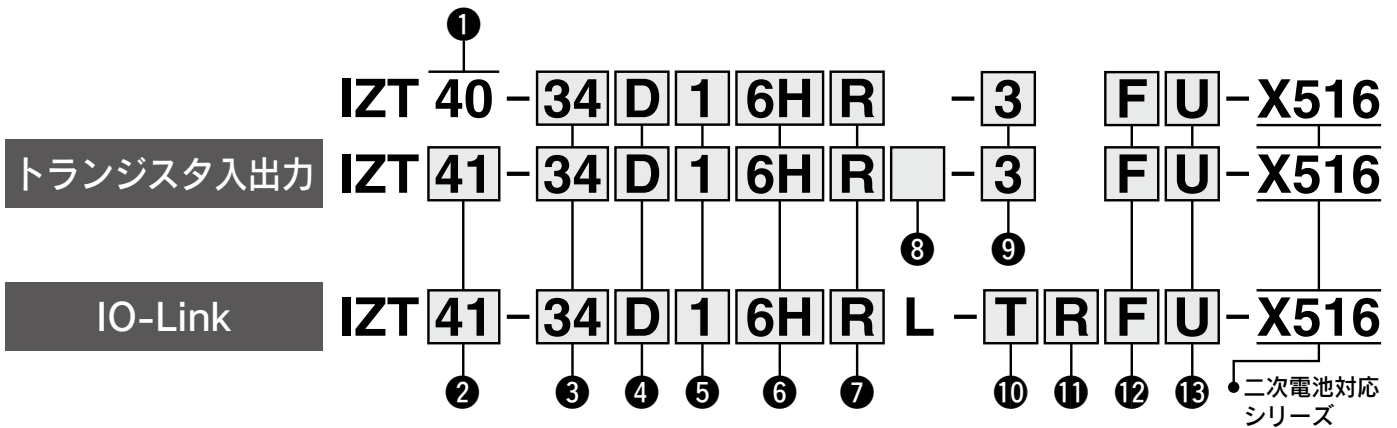

① 機種

記号	機種
40	スタンダードタイプ

② 機種

記号	機種
41	AC方式タイプ
42	デュアルAC方式タイプ

⑤ 高電圧ケーブル長さ

記号	高電圧ケーブル長さ (m)
1	1
2	2
3	3

※高電圧ケーブルホルダの付属数量は高電圧ケーブル長さ(下表参照)により異なります。

高電圧ケーブルホルダ付属数量⇨P.285-8

記号	IZT40		IZT41		IZT42	
	ストレート	エルボ	ストレート	エルボ	ストレート	エルボ
1	1	1	1	1	2	2
2	2	1	2	1	4	2
3	3	1	3	1	6	2

③ バー長さ

記号	長さ (mm)	記号	長さ (mm)
16	160	82	820
22	220	112	1120
34	340	130	1300
40	400	160	1600
46	460	190	1900
58	580	232	2320
64	640	250	2500

⑥ ワンタッチ管継手

記号	ミリサイズ
6H	φ6ストレート
8H	φ8ストレート
AH	φ10ストレート

※ワンタッチ管継手は次頁の推奨配管径を参照しご選定ください。

④ エミッタカートリッジ種類／エミッタ材質

記号	種類	材質
D	高速除電	タングステン
E	カートリッジ	シリコン
L	省エネ除電	タングステン
M	カートリッジ	シリコン
V	省エネ高効率	タングステン
S	カートリッジ	シリコン

⑦ プラグ位置

記号	プラグ位置
無記号	プラグなし
Q	高電圧ケーブル側
R	高電圧ケーブル反対側

⑧ 入出力仕様

記号	入出力
無記号	NPN
P	PNP

※ACアダプタ使用時、入出力機能は使用できません。

※本製品は配管ポートのワンタッチ管継手変更品です。それ以外の仕様、外形寸法図は標準品と同一です。

詳細はWEBカタログ参照

コントローラ分離型 イオナイザ/バータイプ IZT40/4□(-L)-X516

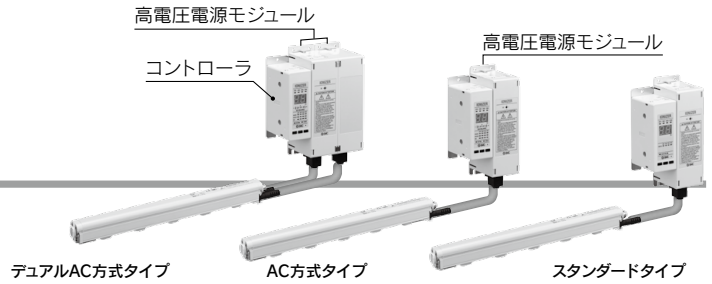

9 電源ケーブル長さ

記号	長さ(m)
3	3
5	5
10	10
15	15
N	なし

※ACアダプタをご使用の際はNにて指示し、別売手配品からACアダプタをご選定ください。

10 電源ケーブル 引出方向/長さ

記号	引出方向	長さ(m)
N	なし	
J	ストレート	3
K		5
M		10
S		3
T	アングル	5
Z		10

11 通信ケーブル 引出方向/長さ

記号	引出方向	長さ(m)
N	なし	
E	ストレート	0.5
G		1
H		2
J		3
K		5
M		10
P	アングル	0.5
Q		1
R		2
S		3
T		5
Z		10

12 バー用ブラケット⇨P.285-8

記号	種類
無記号	ブラケットなし
B	ブラケット1を付属
F	ブラケット2を付属

※中間ブラケットの数量はバー長さ(下表参照)により異なります。

ブラケット数量

バー長さ(mm)	エンドブラケット	中間ブラケット
160~760	2	なし
820~1600		1
1660~2380		2
2440~2500		3

13 コントローラ、高電圧電源モジュール用 DINレール取付ブラケット⇨P.285-8

記号	コントローラ用	高電圧電源モジュール用
無記号	なし	なし
U	付属	付属
W	付属	なし
Y	なし	付属

IZT4□ 推奨配管径 高速除電カートリッジ

ワンタッチ 管継手記号	適用チューブ 外径(mm)	バー長さ(mm)													
		160	220	340	400	460	580	640	820	1120	1300	1600	1900	2320	2500
6H	φ6	○	○	○	○	○	○	●	●	●	—	—	—	—	—
8H	φ8	○	○	○	○	○	○	○	○	●	●	●	●	—	—
AH	φ10	○	○	○	○	○	○	○	○	○	○	○	○	●	●

○：配管ポート片側で使用する場合 ●：配管ポート両側で使用する場合 —：推奨しない配管

省エネ除電カートリッジ

ワンタッチ 管継手記号	適用チューブ 外径(mm)	バー長さ(mm)														
		160	220	340	400	460	580	640	820	1120	1300	1600	1900	2320	2500	
6H	φ6	○	○	○	○	○	○	○	○	○	○	●	●	●	●	—
8H	φ8	○	○	○	○	○	○	○	○	○	○	○	○	○	●	●
AH	φ10	○	○	○	○	○	○	○	○	○	○	○	○	○	○	○

○：配管ポート片側で使用する場合 ●：配管ポート両側で使用する場合 —：推奨しない配管

省エネ高効率カートリッジ

ワンタッチ 管継手記号	適用チューブ 外径(mm)	バー長さ(mm)														
		160	220	340	400	460	580	640	820	1120	1300	1600	1900	2320	2500	
6H	φ6	○	○	○	○	○	○	○	○	○	○	○	○	○	○	○
8H	φ8	○	○	○	○	○	○	○	○	○	○	○	○	○	○	○
AH	φ10	○	○	○	○	○	○	○	○	○	○	○	○	○	○	○

○：配管ポート片側で使用する場合

IZT40/4□(-L)-X516

個別手配用

型式表示方法

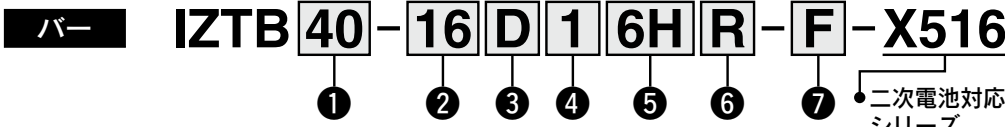
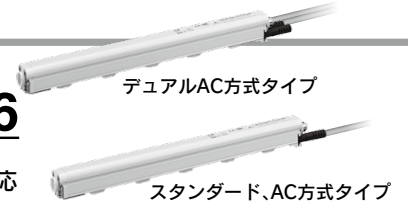

① 機種

記号	機種
40	スタンダード (IZT40用)、AC方式タイプ (IZT41用)
42	デュアルAC方式タイプ (IZT42用)

② バー長さ

記号	長さ (mm)	記号	長さ (mm)
16	160	82	820
22	220	112	1120
34	340	130	1300
40	400	160	1600
46	460	190	1900
58	580	232	2320
64	640	250	2500

③ エミッタカートリッジ種類

記号	種類	材質
D	高速除電	タングステン
E	カートリッジ	シリコン
L	省エネ除電	タングステン
M	カートリッジ	シリコン
V	省エネ高効率	タングステン
S	カートリッジ	シリコン

⑤ ワンタッチ管継手

記号	ミリサイズ
6H	φ6ストレート
8H	φ8ストレート
AH	φ10ストレート

※ワンタッチ管継手は下表を参照しご選定ください。
※出荷後のワンタッチ管継手、プラグ位置の変更はできません。

④ 高電圧ケーブル長さ

記号	高電圧ケーブル長さ (m)
1	1
2	2
3	3

※高電圧ケーブルホルダの数量は高電圧ケーブル長さ (下表参照) により異なります。

高電圧ケーブルホルダ付属数量⇒P.77

記号	IZT40		IZT41		IZT42	
	ストレート	エルボ	ストレート	エルボ	ストレート	エルボ
1	1	1	1	1	2	2
2	2	1	2	1	4	2
3	3	1	3	1	6	2

⑥ プラグ位置

記号	位置
無記号	プラグなし
Q	高電圧ケーブル側
R	高電圧ケーブル反対側

⑦ バー用ブラケット⇒P.285-8

記号	種類
無記号	ブラケットなし
B	ブラケット1を付属
F	ブラケット2を付属

※中間ブラケットの数量はバー長さ (下表参照) により異なります。

ブラケット数量

バー長さ	エンドブラケット	中間ブラケット
160~760	2	なし
820~1600		1
1660~2380		2
2440~2500		3

IZT4□ 推奨配管径

高速除電カートリッジ

ワンタッチ管継手記号	適用チューブ外径	バー長さ (mm)														
		160	220	340	400	460	580	640	820	1120	1300	1600	1900	2320	2500	
6H	φ6mm	○	○	○	○	○	○	○	●	●	●	—	—	—	—	—
8H	φ8mm	○	○	○	○	○	○	○	○	○	●	●	●	●	—	—
AH	φ10mm	○	○	○	○	○	○	○	○	○	○	○	○	●	●	●

○：配管ポート片側で使用する場合 ●：配管ポート両側で使用する場合 —：推奨しない配管

省エネ除電カートリッジ

ワンタッチ管継手記号	適用チューブ外径	バー長さ (mm)														
		160	220	340	400	460	580	640	820	1120	1300	1600	1900	2320	2500	
6H	φ6mm	○	○	○	○	○	○	○	○	○	○	○	●	●	●	—
8H	φ8mm	○	○	○	○	○	○	○	○	○	○	○	○	○	●	●
AH	φ10mm	○	○	○	○	○	○	○	○	○	○	○	○	○	○	○

○：配管ポート片側で使用する場合 ●：配管ポート両側で使用する場合 —：推奨しない配管

省エネ高効率カートリッジ

ワンタッチ管継手記号	適用チューブ外径	バー長さ (mm)														
		160	220	340	400	460	580	640	820	1120	1300	1600	1900	2320	2500	
6H	φ6mm	○	○	○	○	○	○	○	○	○	○	○	○	○	○	○
8H	φ8mm	○	○	○	○	○	○	○	○	○	○	○	○	○	○	○
AH	φ10mm	○	○	○	○	○	○	○	○	○	○	○	○	○	○	○

○：配管ポート片側で使用する場合 ●：配管ポート両側で使用する場合

※本製品は配管ポートのワンタッチ管継手変更品です。それ以外の仕様、外形寸法図は標準品と同一です。

詳細はWEBカタログ参照

個別手配品組合せ表

	バー/IZTB		高電圧電源モジュール/IZTP			コントローラ/IZTC	
	40	42	40	41	42	40	41
IZT40	●		●			●	
IZT41	●			●			●
IZT42		●			●		●

注意

トランジスタ入出力仕様とIO-Link仕様は混在して設置できませんのでご注意ください。

コントローラ

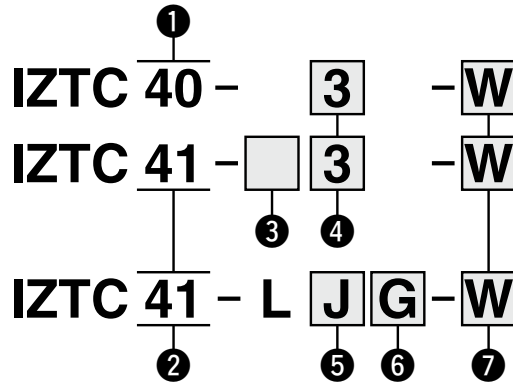

トランジスタ入出力

IO-Link

トランジスタ入出力

IO-Link



スタンダードタイプ



AC方式、デュアルAC方式タイプ

① 機種

記号	機種
40	スタンダードタイプ

② 機種

記号	機種
41	AC方式、デュアルAC方式タイプ

③ 入出力仕様

記号	入出力
無記号	NPN
P	PNP

④ 電源ケーブル長さ

記号	長さ(m)
3	3
5	5
10	10
15	15
N	なし

⑤ 電源ケーブル 引出方向/長さ

記号	引出方向	長さ(m)
N	なし	
J	ストレート	3
K		5
M		10
S		3
T	アングル	5
Z		10

⑥ 通信ケーブル 引出方向/長さ

記号	引出方向	長さ(m)
N	なし	
E	ストレート	0.5
G		1
H		2
J		3
K		5
M		10
P		0.5
Q	アングル	1
R		2
S		3
T		5
Z		10

⑦ DINレール取付ブラケット⇨P.285-8

記号	種類
無記号	なし
W	付属

高電圧電源モジュール

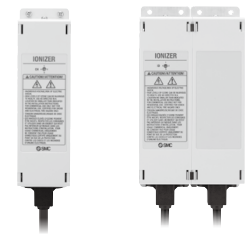

スタンダード、デュアルAC方式 AC方式タイプ

① 機種

記号	機種
40	スタンダードタイプ(バー用)
41	AC方式タイプ(バー用)
42	デュアルAC方式タイプ(バー用)
43	AC方式タイプ(ノズル用)

② 機種

記号	機種
41	AC方式タイプ(バー用)
42	デュアルAC方式タイプ(バー用)
43	AC方式タイプ(ノズル用)

③ DINレール取付ブラケット⇨P.285-8

記号	種類
無記号	なし
Y	付属

IZT40/4□(-L)-X516

付属品(個別手配用)

エミッタカートリッジ(IZT40,IZT41(-L),IZT42(-L)-X516)

IZT40-N D

高速除電



省エネ除電



●エミッタカートリッジ種類/エミッタ材質

記号	種類	材質
D	高速除電	タングステン
E	カートリッジ	シリコン
L	省エネ除電	タングステン
M	カートリッジ	シリコン

カートリッジ色	エミッタ材質
ホワイト	タングステン
グレー	シリコン

IZS40-N V

省エネ高効率



●エミッタカートリッジ種類/エミッタ材質

記号	種類	材質
V	省エネ高効率	タングステン
S	カートリッジ	シリコン

カートリッジ色	エミッタ材質
ホワイト	タングステン
グレー	シリコン

バー用ブラケット(IZT40,IZT41(-L),IZT42(-L)-X516)

IZT40-B E1

●バー用ブラケット

記号	種類
E1	エンドブラケット1
E2	エンドブラケット2
M1	中間ブラケット1
M2	中間ブラケット2

注) 下記組合せ表を参照し、ブラケットをご選定ください。
ブラケット組合せ表

	中間ブラケット1	中間ブラケット2
エンドブラケット1	○(調整角度±90°)	×
エンドブラケット2	×	○(調整角度±15°)

○: 組合せ可 ×: 組合せ不可

注) 中間ブラケットは、バー長さにより下記数量が必要です。
エンドブラケットは、バー長さにかかわらず2ヶ必要です。

ブラケット数量

バー長さ	エンドブラケット	中間ブラケット
160~760	2	なし
820~1600		1
1660~2380		2
2440~2500		3

IZT40-BE1
エンドブラケット1



IZT40-BM1
中間ブラケット1

IZT40-BM2
中間ブラケット2

IZT40-BE2
エンドブラケット2



電源ケーブル(IZT40,IZT41,IZT42-X516)

IZT40-CP 3

ケーブル仕様⇒ホームページ
WEBカタログをご参照ください。



●電源ケーブル長さ

記号	長さ(m)
3	3
5	5
10	10
15	15

IO-Link電源ケーブル(IZT41-L,IZT42-L-X516)

IZT41-CP J



●電源ケーブル引出方向/長さ

記号	引出方向	長さ(m)
J	ストレート	3
K		5
M		10
S		3
T	アングル	5
Z		10

IO-Link通信ケーブル(IZT41-L,IZT42-L-X516)

IZT41-CE G



●通信ケーブル引出方向/長さ

記号	引出方向	長さ(m)
E	ストレート	0.5
G		1
H		2
J		3
K		5
M		10
P		0.5
Q	アングル	1
R		2
S		3
T		5
Z		10

コントローラ、高電圧電源モジュール用
DINレール取付ブラケット

IZT40-B 1

●DINレール取付ブラケット

記号	種類
1	コントローラ用
2	高電圧電源モジュール
3	高電圧電源モジュール IZT42専用

コントローラ用



IZT40-B1

高電圧電源モジュール用



IZT40-B2

IZT42専用



IZT40-B3

高電圧ケーブルホルダ

IZT40-E 1

●高電圧ケーブルホルダ

記号	種類
1	ストレート
2	エルボ

ストレート



IZT40-E1

エルボ



IZT40-E2

別売手配品

落下防止カバー (IZT40, IZT41 (-L), IZT42 (-L)-X516)

IZS40-E 2

- 固定するエミッタカートリッジ個数

記号	種類
2	2ヶ用
3	3ヶ用
4	4ヶ用
5	5ヶ用

標準バー長さ

バー長さ 記号	落下防止カバー必要数			
	IZS40-E2	IZS40-E3	IZS40-E4	IZS40-E5
16	1	-	-	-
22	-	1	-	-
34	-	-	-	1
40	-	2	-	-
46	-	1	1	-
58	-	-	1	1
64	-	-	-	2
82	-	1	-	2
112	-	1	-	3
130	-	2	-	3
160	-	2	-	4
190	-	2	-	5
232	-	1	-	7
250	-	2	-	7

エミッタカートリッジ固定部

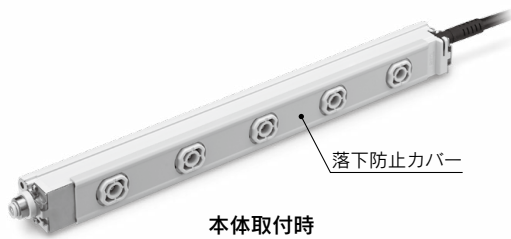
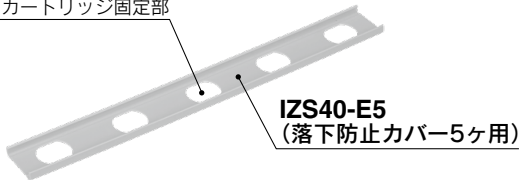

ACアダプタ (IZT40, IZT41, IZT42-X516)

IZT40-CG 1

- ACコード選択

記号	種類
1	ACコードあり
2	ACコードなし

注1) ACコードは、日本国内用(定格電圧125V、プラグJIS C8303、インレットIEC60320-C6)です。

ACアダプタ使用時、外部入出力は使用できません。

注2) IO-Link仕様には使用できません。



ACアダプタ

セパレートケーブル (IZT40, IZT41, IZT42-X516)

IZT40-CF 1

- ケーブル長さ

記号	長さ (m)
1	1
2	2
3	3



クリーニングキット (IZT40, IZT41, IZT42-X516)

IZS30-M2



替フェルト : IZS30-A0201

替ゴム砥石 : IZS30-A0202

コントローラ分離型

イオナイザ／ノズルタイプ

IZT43(-L)-X516 Series



型式表示方法

ノズル + 高電圧電源モジュール + コントローラ

トランジスタ入出力 IZT 43 - **D** **1** **6H** **□** - **3** **F** **U** - X516

IO-Link IZT 43 - **D** **1** **6H** **L** - **T** **R** **F** **U** - X516

① ② ③ ④ ⑤ ⑥ ⑦ ⑧ ⑨ ⑩

● 二次電池対応シリーズ

① 機種

記号	機種
43	AC方式タイプ

② エミッタカートリッジ種類

記号	種類
D	高速除電カートリッジ
L	省エネ除電カートリッジ

③ 高電圧ケーブル長さ

記号	長さ(m)
1	1
2	2
3	3

※高電圧ケーブルホルダの付属数量は高電圧ケーブル長さ(下表参照)により異なります。

高電圧ケーブルホルダ付属数量

記号	ストレート	エルボ
1	1	1
2	2	1
3	3	1

④ ワンタッチ管継手

記号	ミリサイズ
6H	φ6ストレート

⑤ 入出力仕様

記号	入出力
無記号	NPN
P	PNP

⑥ 電源ケーブル長さ

記号	長さ(m)
3	3
5	5
10	10
15	15
N	なし

※ACアダプタをご使用の際はNにて指示し、別売手配品からACアダプタをご選定ください。

⑦ 電源ケーブル 引出方向／長さ

記号	引出方向	長さ(m)
N	なし	
J	ストレート	3
K		5
M		10
S		3
T	アングル	5
Z		10

⑧ 通信ケーブル 引出方向／長さ

記号	引出方向	長さ(m)
N	なし	
E	ストレート	0.5
G		1
H		2
J		3
K		5
M		10
P	アングル	0.5
Q		1
R		2
S		3
T		5
Z		10

⑨ ノズル用ブラケット

記号	種類
無記号	ブラケットなし
B	L型ブラケット
F	角度調整ブラケット

⑩ コントローラ、高電圧電源モジュール用 DINレール取付ブラケット

記号	コントローラ用	高電圧電源モジュール用
無記号	なし	なし
U	付属	付属
W	付属	なし
Y	なし	付属

※本製品は配管ポートのワンタッチ管継手変更品です。それ以外の仕様、外形寸法図は標準品と同一です。

詳細はWEBカタログ参照

個別手配用

型式表示方法



AC方式タイプ

組合せ表

	ノズル/IZTN	高電圧電源モジュール/IZTP	コントローラ/IZTC
	43	43	41
IZT43	●	●	●

ノズル

IZTN 43 - D 1 6H - F

① ② ③ ④ ⑤

① 機種

記号	機種
43	AC方式タイプ

② エミッタカートリッジ種類

記号	種類
D	高速除電カートリッジ
L	省エネ除電カートリッジ

※本製品は配管ポートのワンタッチ管継手変更品です。それ以外の仕様、外形寸法図は標準品と同一です。

詳細はWEBカタログ参照

③ 高電圧ケーブル長さ

記号	高電圧ケーブル長さ(m)
1	1
2	2
3	3

※高電圧ケーブルホルダの付属数量は高電圧ケーブル長さ(下表参照)により異なります。

高電圧ケーブルホルダ付属数量

記号	IZT43	
	ストレート	エルボ
1	1	1
2	2	1
3	3	1

⚠ 注意

トランジスタ入出力仕様とIO-Link仕様は混在して設置できませんのでご注意ください。

④ ワンタッチ管継手

記号	ミリサイズ
6H	φ6ストレート

⑤ ノズル用ブラケット

記号	種類
無記号	ブラケットなし
B	L型ブラケット
F	角度調整ブラケット

コントローラ

トランジスタ入出力 **IZTC 41 - □ 3 - W**

② ③

IO-Link **IZTC 41 - L J G - W**

① ④ ⑤ ⑥

① 機種

記号	機種
41	AC方式、デュアルAC方式タイプ

④ 電源ケーブル 引出方向／長さ

記号	引出方向	長さ(m)
N	なし	
J	ストレート	3
K		5
M		10
S	アングル	3
T		5
Z		10

② 入出力仕様

記号	入出力
無記号	NPN
P	PNP

⑤ 通信ケーブル 引出方向／長さ

記号	引出方向	長さ(m)
N	なし	
E	ストレート	0.5
G		1
H		2
J		3
K		5
M		10
P	アングル	0.5
Q		1
R		2
S		3
T		5
Z		10

トランジスタ入出力

IO-Link



AC方式、デュアルAC方式タイプ

③ 電源ケーブル長さ

記号	長さ(m)
3	3
5	5
10	10
15	15
N	なし

⑥ DINレール取付ブラケット

記号	種類
無記号	なし
W	付属

高電圧電源モジュール

トランジスタ入出力 **IZTP 43 - Y**

IO-Link **IZTP 43 - L - Y**

① ②

① 機種

記号	機種
43	AC方式タイプ(ノズル用)

② DINレール取付ブラケット

記号	種類
無記号	なし
Y	付属



AC方式タイプ

IZT43(-L)-X516 Series

付属品(個別手配用)

エミッタカートリッジ(IZT43(-L)専用)

IZT43-N **D**

- エミッタカートリッジ種類/
エミッタ材質

記号	種類	材質
D	高速除電 カートリッジ	タングステン
L	省エネ除電 カートリッジ	タングステン



タングステン
(色:ホワイト)

カートリッジ色	エミッタ材質
ホワイト	タングステン

ノズル用ブラケット(IZT43(-L)専用)

IZT43-B **L1**

- ノズル用ブラケット

記号	種類
L1	L型ブラケット
L2	角度調整ブラケット

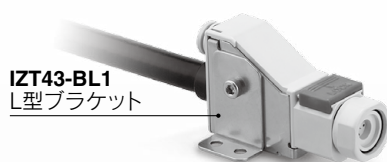

IZT43-BL1
L型ブラケット

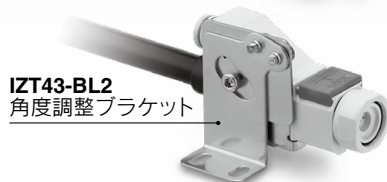

IZT43-BL2
角度調整ブラケット

電源ケーブル(IZT43)

IZT40-CP **3**

ケーブル仕様⇒P.108



- 電源ケーブル長さ

記号	長さ(m)
3	3
5	5
10	10
15	15

IO-Link電源ケーブル(IZT43-L)

IZT41-CP **J**



- 電源ケーブル引出方向/長さ

記号	引出方向	長さ(m)
J	ストレート	3
K		5
M		10
S	アングル	3
T		5
Z		10

IO-Link通信ケーブル(IZT43-L)

IZT41-CE **G**



- 通信ケーブル引出方向/長さ

記号	引出方向	長さ(m)
E	ストレート	0.5
G		1
H		2
J		3
K		5
M		10
P	アングル	0.5
Q		1
R		2
S		3
T		5
Z		10

コントローラ、高電圧電源モジュール用 DINレール取付ブラケット

IZT40-B **1**

- DINレール取付ブラケット

記号	種類
1	コントローラ用
2	高電圧電源モジュール

コントローラ用

高電圧電源モジュール用



IZT40-B1

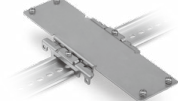

IZT40-B2

高電圧ケーブルホルダ

IZT40-E **1**

- 高電圧ケーブルホルダ

記号	種類
1	ストレート
2	エルボ

ストレート

エルボ



IZT40-E1



IZT40-E2

別売手配品

高電圧ケーブルアセンブリ (IZT43(-L) 専用)

IZT43 - A002 - 1

●高電圧ケーブル長さ

記号	長さ (m)
1	1
2	2
3	3



ACアダプタ (IZT43)

IZT40 - CG 1

●ACアダプタ

記号	種類
1	ACコードあり
2	ACコードなし

注1) ACコードは、日本国内用 (定格電圧125V、プラグJIS C8303、インレットIEC60320-C6) です。
ACアダプタ使用時、外部入出力は使用できません。
注2) IO-Link仕様には使用できません。



ACアダプタ

セパレートケーブル (IZT43)

IZT40 - CF 1

●ケーブル長さ

記号	長さ (m)
1	1
2	2
3	3



クリーニングキット (IZT43専用)

IZT43 - M2



替フェルト : IZT43-A003

替ゴム砥石 : IZT43-A004

イオナイザ／ノズルタイプ IZN10E-X516 Series

型式表示方法

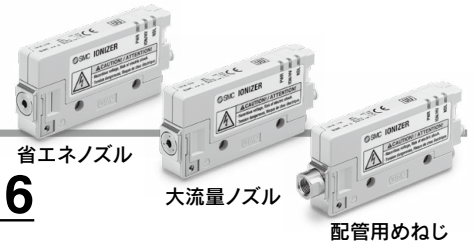

IZN10E-01 P 06 Z-B1-X516

高周波ACノズルタイプ

ノズル形状

記号	種類
01	省エネノズル
02	大流量ノズル
11	配管用めねじ ^{注)}

注) 下記配管用めねじ使用時の注意事項をご参照ください。

入出力仕様

記号	種類
無記号	NPN入出力
P	PNP入出力

ワンタッチ管継手

記号	種類	
06	ø6: ミリサイズ	

※出荷後のワンタッチ管継手の変更はできません。

二次電池対応シリーズ

ブラケット

記号	種類	品番
無記号	なし	—
B1	L型ブラケット	IZN10-B1
B2	首振ブラケット	IZN10-B2
B3	DINレール取付ブラケット	IZN10-B3

※P.130をご参照ください。従来品(IZN10)と同一品となります。取付互換があります。

電源ケーブル

記号	種類	品番
無記号	電源ケーブル付属(3m)	IZN10E-CP
Z	電源ケーブル付属(10m)	IZN10E-CPZ
N	電源ケーブルなし	—

※従来品(IZN10)との取付互換があります。

※本製品は配管ポートのワンタッチ管継手変更品です。それ以外の仕様、外形寸法図は標準品と同一です。

詳細は[WEBカタログ](#)参照

付属品

ブラケット

IZN10-B1

ブラケット

記号	種類
B1	L型ブラケット
B2	首振ブラケット
B3	DINレール取付ブラケット

L型ブラケット

IZN10-B1



固定取付



首振取付

首振ブラケット

IZN10-B2



DINレール取付ブラケット

IZN10-B3

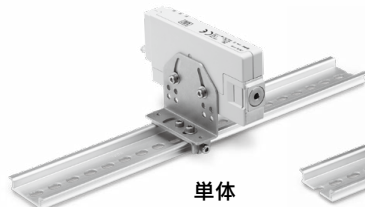

単体

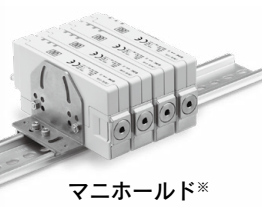

マニホールド*

※マニホールドにはL型ブラケットとDINレール取付ブラケットが使用できます。

電源ケーブル

IZN10E-CP

電源ケーブル

記号	種類
無記号	3m
Z	10m

電源ケーブルオーダーメイド仕様

IZN10E-CP01-X13

電源ケーブル長さ

記号	種類
01	1m
⋮	⋮
20	20m

※1m~20mまで1m単位で対応。3m、10mは標準品をご使用ください。



ノズルバリエーション

環状拡散ノズル

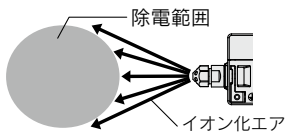

品番

IZN10-G-X198

供給圧力仕様値
0.05~0.1MPa

フラット状拡散ノズル

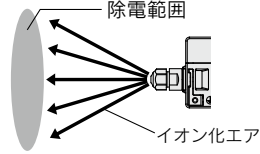

品番

IZN10-G-X199

供給圧力仕様値
0.05~0.1MPa

イオナイザは配管用めねじ
(Rc1/8)を選定願います。



IZN10E-11□□-X516

イオナイザ ファンタイプ

IZF21/31-X516 Series

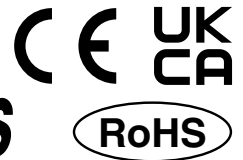

型式表示方法



IZF **21** - - **B** - **X516**

機種

記号	最大風量
21	1.8m ³ /min
31	4.4m ³ /min

入出力仕様

無記号	NPN入出力
P	PNP入出力

電源ケーブル・ACアダプタ

無記号	電源ケーブル(3m)付属
Z	電源ケーブル(10m)付属
Q	ACアダプタ(ACコードあり)付属
R	ACアダプタ(ACコードなし)付属
N	なし

二次電池対応シリーズ

空気吸込側フィルタ

無記号	なし
U	フィルタ付属*

※フィルタ+フィルタホルダ

自動清掃ユニット・ルーバ

無記号	なし
S	自動清掃ユニット付
W	可変ルーバ付属
Y	自動清掃ユニット付+可変ルーバ付属

ブラケット

B	ブラケット付属
----------	---------

※本製品は本体固定用ボルト変更品です。
それに伴い、ブラケット取付時の外形寸法が変わります。
それ以外の仕様、外形寸法図は標準品と同一です。

詳細は[WEBカタログ](#)参照

付属品(個別手配用)

エミッタカートリッジ

IZF **21** - NT

●機種

21	IZF21用
31	IZF31用



電源ケーブル

IZS41 - CP

●電源ケーブル

無記号	電源ケーブル(3m)
Z	電源ケーブル(10m)



IZS41 - CP **02** - X13

●電源ケーブル長さ

01	全長1m
02	全長2m
...	...
19	全長19m
20	全長20m

※1m~20mまで1m単位で対応
3m、10mは標準品をご使用ください。

ACアダプタ

IZF21 - C **G1**

●ACアダプタ

G1	ACアダプタ(ACコードあり)
G2	ACアダプタ(ACコードなし)

※G1選択時付属するACコードは、定格電圧125V仕様です。
AC125Vを超える電圧を入力電圧として使用する場合、G2(ACコードなし)を選択し適合したACコードをお客様にて準備してください。
ACアダプタ使用時、本体の外部入出力機能は使用できません。

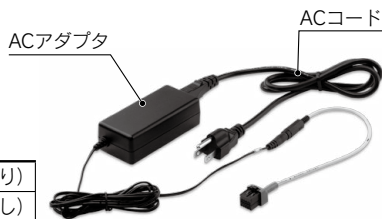

可変ルーバ

IZF **21** - HW

●機種

21	IZF21用
31	IZF31用



ブラケット

IZF **21** - B1 - X516

●機種

21	IZF21用
31	IZF31用

※本体固定用ボルト4本付属



自動清掃ユニット

IZF **21** - HS

●機種

21	IZF21用
31	IZF31用

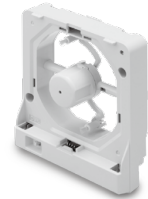

清掃アーム(自動清掃ユニット用)

IZF **21** - M3

●機種

21	IZF21用
31	IZF31用

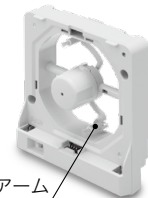

清掃アーム
※取外し可能

空気吸込側フィルタ

IZF **21** - F **L**

●機種

21	IZF21用
31	IZF31用

フィルタホルダ

●空気吸込側フィルタ

L	フィルタ
U	フィルタ+フィルタホルダ

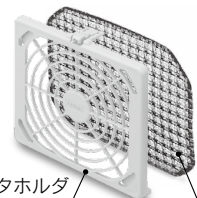

別売手配品

クリーニングキット

IZS30 - M2

(フェルト、ゴム砥石各1個、替フェルト2個付属)



IZS30 - A0201

(替フェルト 10個入)



IZS30 - A0202

(替ゴム砥石 1個入)



調整用ドライバ

IZS30 - M1



IZF21/31-X516 Series

外形寸法図

ブラケット

IZF21-□-□B□□-X516

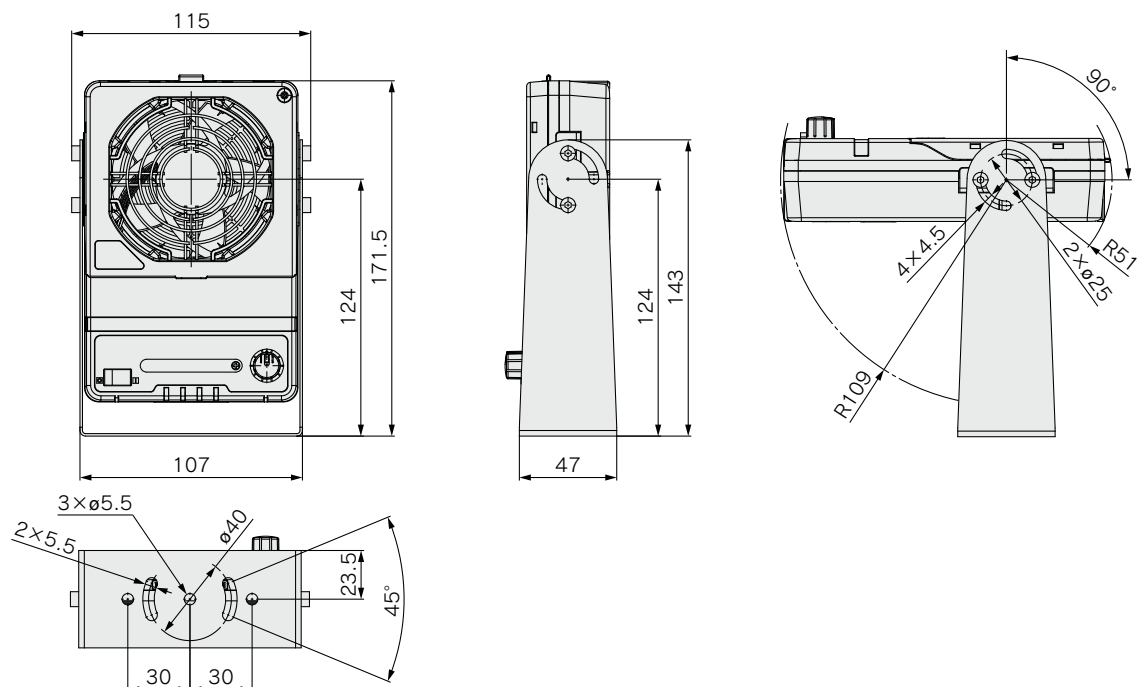

ブラケット

IZF31-□-□B□□-X516

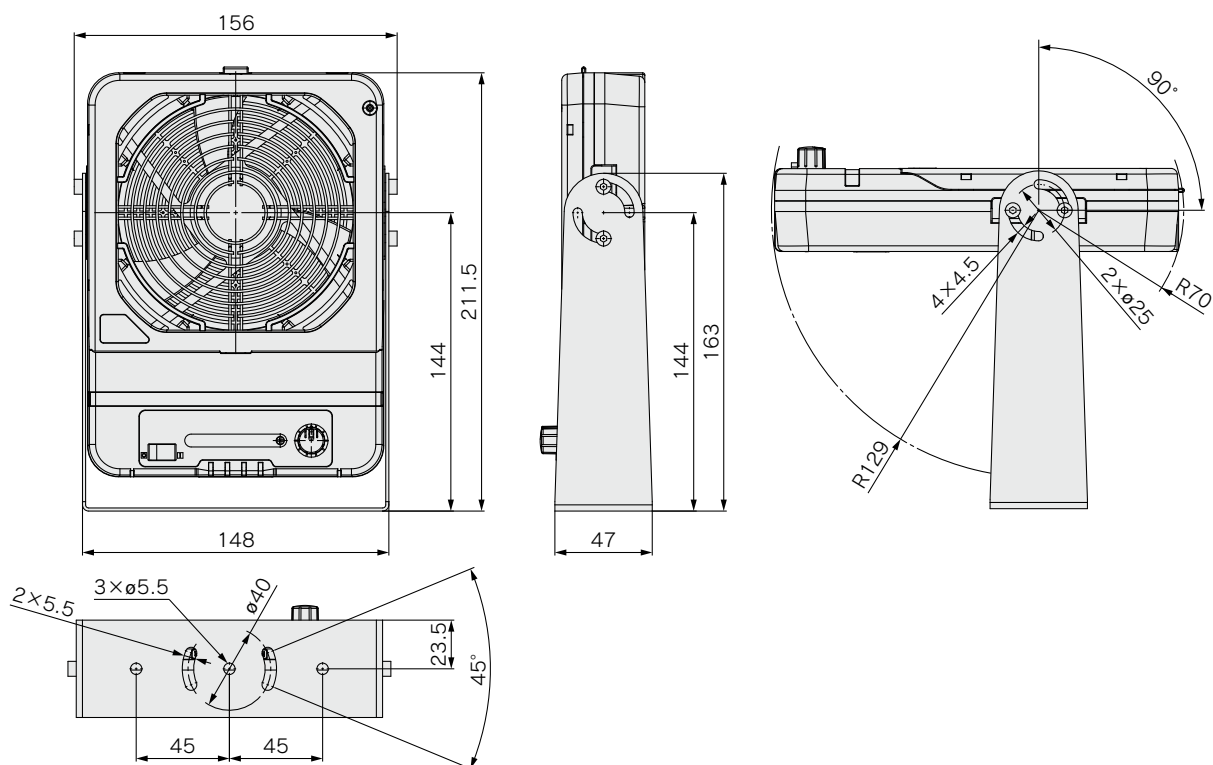

IZF
10

IZF
10R

イオナイザ ファンタイプ

IZF10/IZF10R-X516 Series

型式表示方法



風量調整機能なし

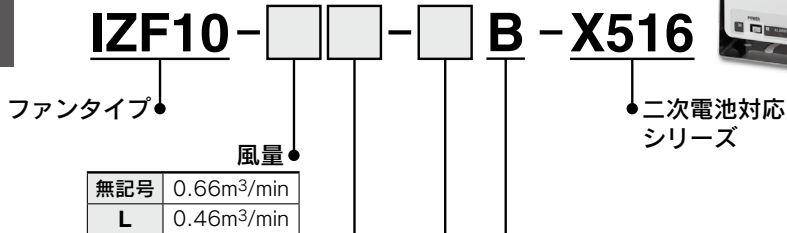

風量調整機能付

風量調整機能付

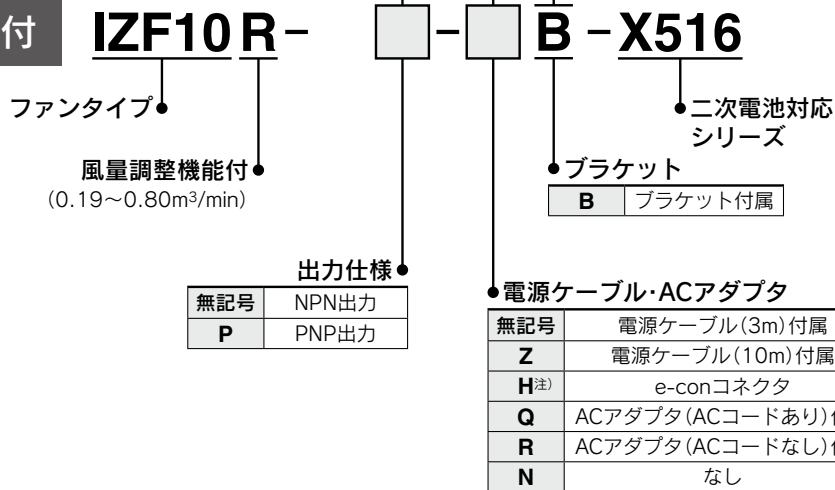

注) お客様でケーブルを用意される場合に使用する電源コネクタです。IZF10のみ選択可。

※本製品は本体固定用ボルト変更品です。
それに伴い、ブラケット取付時の外形寸法が変わります。
それ以外の仕様、外形寸法図は標準品と同一です。

詳細は[WEBカタログ](#)参照

付属品(個別手配用)

電源ケーブル

IZF10 C P IZF 10 IZF 10R

●電源ケーブル

P	電源ケーブル(3m)
PZ	電源ケーブル(10m)

●風量調整機能

無記号	風量調整機能なし(IZF10用)
R	風量調整機能付(IZF10R用)



風量調整機能なし
IZF10用電源ケーブル



風量調整機能付
IZF10R用電源ケーブル

ACアダプタ

IZF10 C G1 IZF 10 IZF 10R

●ACアダプタ

G1	ACアダプタ(ACコードあり)
G2	ACアダプタ(ACコードなし)

注) ACコードは、定格電圧125V仕様です。AC125Vを超える電圧を入力電圧として使用する場合、G2(ACコードなし)を選択し適合したACコードをお客様にて準備してください。

●風量調整機能

無記号	風量調整機能なし
R	風量調整機能付

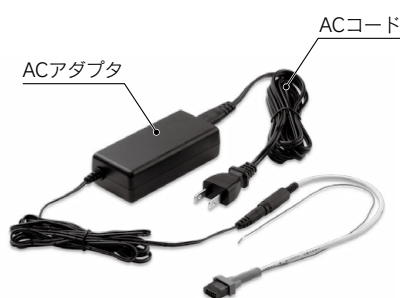

風量調整機能なし

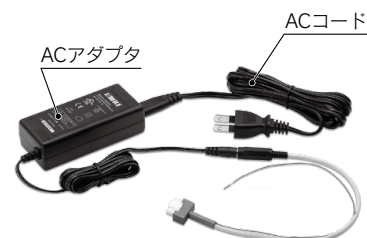

風量調整機能付

e-CONコネクタ IZF 10
ZS-28-C



注) 適合電線: AWG26-24、導体断面積0.14-0.2mm²、仕上がり外形φ0.8-φ1.0mm

カートリッジケース IZF 10 IZF 10R
IZF 10-A1

●風量調整機能

10	風量調整機能なし
10R	風量調整機能付



風量調整機能付用

ブラケット IZF 10 IZF 10R
IZF10-B1-X516

注) 本体固定用ボルト4本付属



別売手配品 IZF 10 IZF 10R

クリーニングキット

IZS30-M2

(フェルト、ゴム砥石各1個、替フェルト2個付属)



フェルト

ゴム砥石

IZS30-A0201

(替フェルト 10個入)



IZS30-A0202

(替ゴム砥石 1個入)



調整用ドライバ

IZS30-M1



IZF10/IZF10R-X516 Series

外形寸法図

ブラケット

IZF10-□□-□B-X516

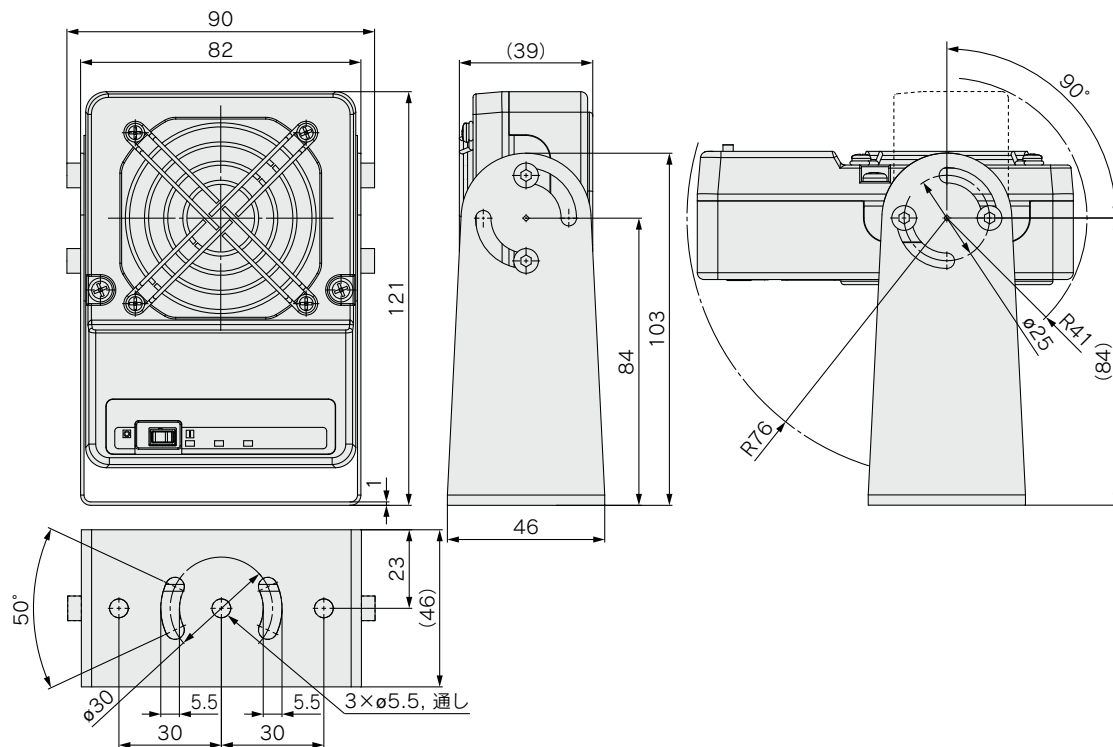

ブラケット

IZF10R-□□-□B-X516

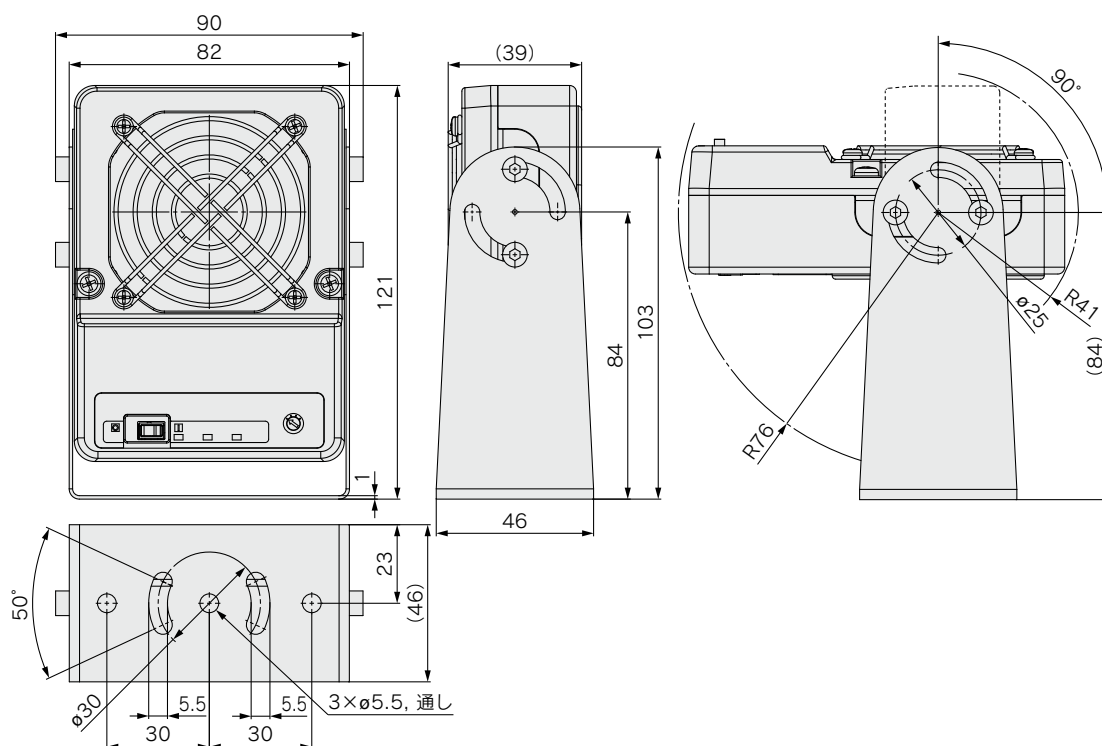

イオナイザ ガンタイプ IZG10-X516 Series



※本製品は配管ポートのワンタッチ管継手変更品です。
それ以外の仕様、外形寸法図は標準品と同一です。

詳細はWEBカタログ参照

型式表示方法

IZG10-0801-01-X516



ワンタッチ管継手

記号	管接続口径
08	ø8(ミリ)

ACアダプタ注1)・電源ケーブル

記号	種類
01	ACアダプタ(ACコード付属)注2)
02	ACアダプタ(ACコードなし)
03	電源ケーブル(DC24V配線用)
N	なし

ノズル形状

記号	種類
01	標準ノズル
02	バイパスノズル注3)

二次電池対応シリーズ

注意

専用ノズルとなっております。
除電性能に影響しますので、
専用ノズル以外は使用しないで
ください。

注1) ACアダプタ本体と電源ケーブル(ACアダプタ用)はセットになります。付属品 ACアダプタに記載の図をご参照ください。
注2) ACコードは、定格電圧125V仕様です。AC125Vを超える電圧を入力電圧として使用する場合、02(ACコードなし)を選択し適合したACコードをお客様にて準備してください。
注3) OSHA 1910.242b「ハンドおよびポータブル電動工具および機器、一般」の「吹き出し口が塞がれるようなことがあっても、主要な吹き出し口の圧力が30psi(210kPa)を超えてはならない」要項に準拠。※供給圧力:0.5MPa以下の時。
OSHA:Occupational Safety and Health Administration(米国労働安全衛生局)

付属品(個別手配用)

ACアダプタ

IZG10-CG 1

ACアダプタ注1)

記号	種類
1	ACコード付属注2)
2	ACコードなし



注1) ACアダプタ本体と電源ケーブル(ACアダプタ用)はセットになります。
注2) ACコードは、定格電圧125V仕様です。AC125Vを超える電圧を入力電圧として使用する場合、02(ACコードなし)を選択し適合したACコードをお客様にて準備してください。
ACアダプタは入力(AC)側と出力(DC)側が非絶縁です。本製品以外のDC電源として使用した場合、感電や故障の原因となる場合があります。本製品以外のDC電源として使用しないでください。

電源ケーブル(DC24V配線用)

IZG10-CP



ノズルアセンブリ

IZG10-A001-01

ノズル形状

記号	種類
01	標準ノズル
02	バイパスノズル注1)



注1) OSHA 1910.242b「ハンドおよびポータブル電動工具および機器、一般」の「吹き出し口が塞がれるようなことがあっても、主要な吹き出し口の圧力が30psi(210kPa)を超えてはならない」要項に準拠。※供給圧力:0.5MPa以下の時。
OSHA:Occupational Safety and Health Administration(米国労働安全衛生局)

エミッタアセンブリ

IZG10-NT



注) 出荷時はエミッタ先端に保護キャップが付きます。保護キャップは取外してご使用ください。

クリーニングキット

IZS30-M2

(フェルト、ゴム砥石各1個、
替フェルト2個付属)



IZS30-A0201

(替フェルト 10個入)



IZS30-A0202

(替ゴム砥石 1個入)



取外しツール

IZG10-M1

エミッタアセンブリを取外す際にご使用ください。
製品同梱品です。個別で手配が必要な際は、上記品番を設定してください。
なお、交換方法は取扱説明書をご覧ください。

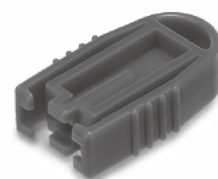

水

空気

油

用

直動形2ポートソレノイドバルブ 25A-JSX Series



電圧・リード線取出方法によって異なります。詳細は下表⑧参照



型式表示方法



25A-JSX 2 1 - S N 302 R - 5 G - D - B

●二次電池対応シリーズ

① サイズ

記号	サイズ
1	10
2	20
3	30

② 弁形式

記号	弁形式
1	N.C.

③ ボディ材質

記号	ボディ材質
S	SUS

⑧ リード線取出方法

記号	リード線取出方法	サイズ			CE/UKCA対応
		10	20	30	
G	グロメット※1	●	●	●	DC24V DC12V
GS	基板付グロメット (サージ電圧保護回路付)※2	●	●	●	AC100V DC24V DC12V AC48V AC24V
CS	コンジット (サージ電圧保護回路付)	—	●	●	すべての電圧
DS	DIN形ターミナル (サージ電圧保護回路付)	●	●	●	すべての電圧
DZ	DIN形ターミナル・ランプ付 (サージ電圧保護回路付)	●	●	●	すべての電圧
DN	DIN形ターミナル・コネクタなし (サージ電圧保護回路付)	●	●	●	すべての電圧
WN	M12コネクタ/コネクタケーブルなし (サージ電圧保護回路付)※3	●	●	●	すべての電圧

④ シール材質

記号	シール材質
N	NBR
F	FKM
E	EPDM

⑤ オリフィス径と管接続口径

記号	オリフィス径 (mmø)	管接続口径	サイズ		
			10	20	30
101	1.6	1/8	●	—	—
201	2.4	1/8	●	—	—
301	3.2	1/8	—	●	—
302		1/4	—	●	—
303	4.0	3/8	—	●	—
402		1/4	—	●	●
403	5.6	3/8	—	●	●
502		1/4	—	●	●
503	7.1	3/8	—	●	●
702		1/4	—	●	●
703	3/8	—	—	●	●

⑥ ねじ種類

記号	ねじ種類
R	Rc
N	NPT
F	G

⑦ 定格電圧

AC仕様

記号	定格電圧	記号	定格電圧
1	AC100V	7	AC240V
2	AC200V	8	AC48V
3	AC120(110)V	B	AC24V
4	AC220V	J	AC230V

⑨ 禁油オプション

記号	オプション
無記号	なし
D	禁油

⑩ オプション

記号	オプション
無記号	なし
B	ブラケット付* (SUS)

*ブラケットAss'y品番 (ホームページWEBカタログ)

※1 DC電圧のみ

※2 すべての電圧で製作は可能ですが、CE/UKCAの対応は表内の電圧のみにとなります。

※3 M12コネクタ用ケーブルは付属されませんので別途ご用意ください。なお、ホームページWEBカタログ/オプションのJSX品番ケーブルは二次電池仕様に対応していません。

流量特性

サイズ	管接続口径	オリフィス径 (mmø)	流量特性注1)						最高作動圧力差 (MPa)	型式	質量注2) (g)
			空気			水・油					
			C [dm³/(s·bar)]	b	Cv	Kv	換算Cv	—			
10	1/8	1.6	0.36	0.58	0.08	0.07	0.08	0.9	25A-JSX11-S□101	160	
		2.4	0.62	0.45	0.15	0.13	0.15	0.4	25A-JSX11-S□201	160	
	20	1/4	3.2	1.35	0.48	0.35	0.30	0.35	0.7	25A-JSX21-S□301	320
			4.0	2.02	0.48	0.52	0.45	0.52	0.3	25A-JSX21-S□402	320
5.6	2.62		0.43	0.73	0.63	0.73	0.2	25A-JSX21-S□502	320		
7.1	3.15		0.44	0.88	0.76	0.88	0.1	25A-JSX21-S□702	320		
30	1/4	3.2	1.35	0.48	0.35	0.30	0.35	0.7	25A-JSX21-S□303	320	
		4.0	2.02	0.48	0.52	0.45	0.52	0.3	25A-JSX21-S□403	320	
		5.6	2.62	0.43	0.73	0.63	0.73	0.2	25A-JSX21-S□503	320	
		7.1	3.15	0.44	0.88	0.76	0.88	0.1	25A-JSX21-S□703	320	
	3/8	4.0	2.02	0.48	0.52	0.45	0.52	1.0	25A-JSX31-S□402	450	
		5.6	2.62	0.43	0.73	0.63	0.73	0.5	25A-JSX31-S□502	450	
		7.1	3.15	0.44	0.88	0.76	0.88	0.2	25A-JSX31-S□702	450	
		4.0	2.02	0.48	0.52	0.45	0.52	1.0	25A-JSX31-S□403	450	
3/8	5.6	2.62	0.43	0.73	0.63	0.73	0.5	25A-JSX31-S□503	450		
	7.1	3.15	0.44	0.88	0.76	0.88	0.2	25A-JSX31-S□703	450		

注1) 本製品の流量特性にはバラツキがあります。

注2) Rc, NPTねじ+グロメットの組合せの値です。基板付グロメットは20g、コンジットは70g、DIN形ターミナルは50g、M12コネクタは15gを加算してください。

注3) 管接続口径3/8ねじの場合は30gを加算してください。

適用流体チェックリスト

適用流体	シール材質		
	NBR	FKM	EPDM
空気	●	●	●
水	●	●	●
油	—	●	—

※一般的な流体とシール材質の適合性を示します。使用環境・使用方法を十分考慮し適正なシール材質を選定ください。流体との適合可否は実機にて確認してからご使用ください。不明な場合は当社へご確認ください。

空気用

直動形2ポートソレノイドバルブ 25A-JSX Series

CE UKCA
電圧・リード線取出方法によって異なります。詳細は下表⑧参照

RoHS

型式表示方法

25A-JSX **2** **1**-A **N** **302** **R**-**5** **G**-**D**-**B**

●二次電池対応シリーズ

① ② ③ ④ ⑤ ⑥ ⑦ ⑧ ⑨ ⑩



① サイズ

記号	サイズ
2	20
3	30

② 弁形式

記号	弁形式
1	N.C.

③ ボディ材質

記号	ボディ材質
A	AL

⑧ リード線取出方法

記号	リード線取出方法	サイズ		CE/UKCA対応
		20	30	
G	グロメット※1	●	●	DC24V DC12V
GS	基板付グロメット (サージ電圧保護回路付)※2	●	●	AC100V DC24V DC12V AC48V AC24V
CS	コンジット (サージ電圧保護回路付)	●	●	すべての電圧
DS	DIN形ターミナル (サージ電圧保護回路付)	●	●	すべての電圧
DZ	DIN形ターミナル・ランプ付 (サージ電圧保護回路付)	●	●	すべての電圧
DN	DIN形ターミナル・コネクタなし (サージ電圧保護回路付)	●	●	すべての電圧
WN	M12コネクタ/コネクタケーブルなし (サージ電圧保護回路付)※3	●	●	すべての電圧

④ シール材質

記号	シール材質
N	NBR
F	FKM

⑤ オリフィス径と管接続口径

記号	オリフィス径 (mmφ)	管接続口径	サイズ	
			20	30
			ALボディ	ALボディ
301	3	1/8	●	—
302		1/4	●	—
402	4	1/4	—	●
403		3/8	—	●
501	5	1/8	●	—
502		1/4	●	—
702	7	1/4	—	●
703		3/8	—	●

⑥ ねじ種類

記号	ねじ種類
R	Rc
N	NPT
F	G

⑦ 定格電圧

AC仕様

記号	定格電圧	記号	定格電圧
1	AC100V	7	AC240V
2	AC200V	8	AC48V
3	AC120(110)V	B	AC24V
4	AC220V	J	AC230V

DC仕様

記号	定格電圧
5	DC24V
6	DC12V

⑨ 禁油オプション

記号	オプション
無記号	なし
D	禁油

⑩ オプション

記号	オプション
無記号	なし
B	ブラケット付※

※ブラケットAss'y品番
サイズ20用：90-VX021N-12A
サイズ30用：90-VX022N-12A

※1 DC電圧のみ

※2 すべての電圧で製作は可能ですが、CE/UKCAの対応は表内の電圧のみに なります。

※3 M12コネクタ用ケーブルは付属されませんので別途ご用意ください。なお、ホームページWEBカタログ/オプションのJSX品番ケーブルは二次電池仕様に対応していません。

流量特性

ALボディタイプ

サイズ	管接続口径	オリフィス径 (mmφ)	流量特性注1)			最高作動圧力差 (MPa)	型式	質量注2) (g)
			C [dm ³ /(s·bar)]	b	Cv			
20	1/8, 1/4	3	1.41	0.54	0.35	0.7	25A-JSX21-A□30□	240
		5	1.66	0.54	0.52	0.2	25A-JSX21-A□50□	240
30	1/4, 3/8	4	1.57	0.59	0.52	1.0	25A-JSX31-A□40□	400
		7	3.02	0.53	0.88	0.2	25A-JSX31-A□70□	400

注1) 本製品の流量特性にはバラツキがあります。

注2) グロメットの値です。

基板付グロメットは20g、コンジットは70g、DIN形ターミナルは50g、M12コネクタは15gを加算してください。

水
空気
油用

大流量／省電カタイプ

直動形2ポートソレノイドバルブ

25A-JSX□□U Series

CE UK
CA
電圧・リード線取出方法によって
異なります。詳細は下表⑧参照

標準品JSX Seriesと外形寸法図は同様です。
詳細はホームページWEBカタログをご覧ください。

型式表示方法

25A-JSX **2** **1** **U**-**S** **N** **403** **R**-**5** **GS**-**D**-**B**

① 二次電池対応シリーズ
② 弁形式
③ 大流量タイプ
④ ⑤ ⑥ ⑦ ⑧ ⑨ ⑩

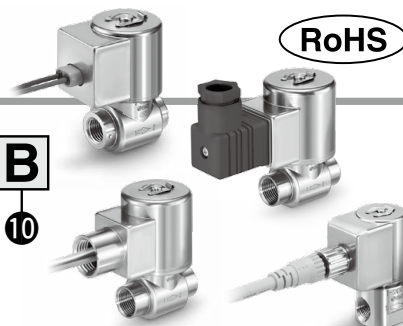

① サイズ

記号	サイズ
1	10
2	20
3	30

② 弁形式

記号	弁形式
1	N.C.

③ ボディ材質

記号	ボディ材質
S	SUS

⑧ リード線取出方法

記号	リード線取出方法	サイズ			CE/UKCA 対応
		10	20	30	
GS	基板付グロメット (サージ電圧保護回路付)	●	●	●	DC24V DC12V
CS	コンジット (サージ電圧保護回路付)	—	●	●	
DS	DIN形ターミナル (サージ電圧保護回路付)	●	●	●	
DZ	DIN形ターミナル・ ランプ付 (サージ電圧保護回路付)	●	●	●	
DN	DIN形ターミナル・ コネクタなし (サージ電圧保護回路付)	●	●	●	
WN	M12コネクタ/ コネクタケーブルなし※ (サージ電圧保護回路付)	●	●	●	

④ シール材質

記号	シール材質
N	NBR
F	FKM
E	EPDM

⑤ オリフィス径と管接続口径

記号	オリフィス径 (mmφ)	管接続口径	サイズ		
			10	20	30
201	2.4	1/8	●	—	—
402	4.0	1/4	—	●	—
403		3/8	—	●	—
702	7.1	1/4	—	●	●
703		3/8	—	●	●

⑥ ねじ種類

記号	ねじ種類
R	Rc
N	NPT
F	G

⑦ 定格電圧

記号	定格電圧
5	DC24V
6	DC12V

⑨ 禁油オプション

記号	オプション
無記号	なし
D	禁油

⑩ オプション

記号	オプション
無記号	なし
B	ブラケット付※ (SUS)

※ブラケットAss'y品番(ホームページWEBカタログ)

注1) グロメットはありません。

注2) M12コネクタ用ケーブルは付属されませんので別途ご用意ください。なお、ホームページWEBカタログ/オプションのJSX品番ケーブルは二次電池仕様に対応しておりません。

流量特性

サイズ	管接続口径	オリフィス径 (mmφ)	流量特性 ^{注1)}						最高作動 圧力差 (MPa)	型式	質量 ^{注2)} (g)
			空気			水・油					
			C	b	Cv	Kv	換算Cv	—			
10	1/8	2.4	0.62	0.45	0.15	0.13	0.15	0.9	25A-JSX11U-S□201	180	
		4.0	2.02	0.48	0.52	0.45	0.52	1.0	25A-JSX21U-S□402	340	
20	1/4	7.1	3.15	0.44	0.88	0.76	0.88	0.4	25A-JSX21U-S□702	340	
		4.0	2.02	0.48	0.52	0.45	0.52	1.0	25A-JSX21U-S□403	340	
	3/8	7.1	3.15	0.44	0.88	0.76	0.88	0.4	25A-JSX21U-S□703	340	
		4.0	2.02	0.48	0.52	0.45	0.52	1.0	25A-JSX21U-S□403	340	
30	1/4	7.1	3.15	0.44	0.88	0.76	0.88	0.8	25A-JSX31U-S□702	470	
		7.1	3.15	0.44	0.88	0.76	0.88	0.8	25A-JSX31U-S□703	470	

注1) 本製品の流量特性にはバラツキがあります。

注2) Rc、NPTねじ+基板付グロメットの組合せの値です。コンジットは50g、DIN形ターミナルは30g、M12コネクタは-5gを加算してください。

注3) 管接続口径3/8のGねじの場合は30gを加算してください。

適用流体チェックリスト

適用流体	シール材質		
	NBR	FKM	EPDM
空気	●	●	●
水	●	●	●
油	—	●	—

※一般的な流体とシール材質の適合性を示します。使用環境・使用方法を十分考慮し適正なシール材質を選定ください。流体との適合可否は実機にて確認してからご使用ください。不明な場合は当社へご確認ください。

直動形2ポートソレノイドバルブ 25A-VX21/22/23 Series



型式表示方法(単体)

25A-VX2 1 0 A A

二次電池対応シリーズ

流体

0 空気用

●サイズ—流体弁形式

●ボディ材質—口径—オリフィス径

記号	サイズ	流体弁形式	記号	ボディ材質	口径	オリフィス径	
1	サイズ1	単体 N.C.	A	Al	1/8	2	
			B			3	
			C			5	
			D			1/4	2
			E				3
			F				5
			H	樹脂	2		
			J		3		
			K		5		
			L		φ6ワンタッチ管継手	2	
			M	3			
			N	5			
				φ8ワンタッチ管継手		2	
					4		
	7						
	4						
	7						
	7						
2	サイズ2	単体 N.C.	A	Al	1/4	4	
			B			7	
			D			3/8	4
			E	7			
			H	樹脂	4		
			J		7		
			L		4		
			M	7			
				φ8ワンタッチ管継手	4		
					7		
	4						
	7						
	4						
	7						
3	サイズ3	単体 N.C.	A	Al	1/4	5	
			B			8	
			C			10	
			D			3/8	5
			E				8
			F				10
			G	1/2	10		
			H		樹脂	5	
			J			8	
			K	10			
			L	φ10ワンタッチ管継手		5	
			M			8	
			N			10	
					φ12ワンタッチ管継手	5	
				8			
				10			
				5			
				8			
	10						

その他特殊オプションにつきましては、標準品をご参照ください。

特殊電圧	AC24V	低濃度オゾン対策(シール材質:FKM) シール材質:EPDM 禁油仕様 Gねじ NPTねじ ブラケット付(Alボディのみ) ボディ底面取付穴付(Alボディのみ) リード線取出方向特殊
	AC48V	
	AC220V	
	AC240V	
	DC12V	
DIN形ターミナル・ランプ付		その他の電圧および電気オプション
コンジットターミナル・ランプ付		
DINコネクタなし		

※禁油仕様を低露点環境で使用した場合、寿命が低下する可能性があります。
低露点環境での寿命につきましては実機にてご確認いただけますようお願いいたします。

共通仕様

弁形式	N.C.
シール材質	NBR
コイル絶縁の種類	B種
ねじの種類	Rc

●電圧—リード線取出し

記号	電圧	リード線取出し
A	DC24V	グロメット
B	AC100V	グロメット (サージ電圧保護回路付)
C	AC110V	
D	AC200V	
E	AC230V	
F	DC24V	DIN形ターミナル (サージ電圧保護回路付)
G	DC24V	
H	AC100V	
J	AC110V	
K	AC200V	
L	AC230V	コンジットターミナル (サージ電圧保護回路付)
M	DC24V	
N	AC100V	
P	AC110V	
Q	AC200V	
R	AC230V	
S	DC24V	コンジット (サージ電圧保護回路付)
T	AC100V	
U	AC110V	
V	AC200V	
W	AC230V	
Y	DC24V	平形ターミナル
Z	その他の電圧および電気オプション	

※25A-の仕様、外形寸法図は標準品と同一です。

詳細はWEBカタログ参照

直動形2ポートソレノイドバルブ 25A-VX21/22/23 Series



型式表示方法(単体)

25A - VX2 1 4 H A

二次電池対応シリーズ

流体

2	水用
4	中真空用

共通仕様

弁形式	N.C.
シール材質	NBR(水用)
	FKM(中真空用)
コイル絶縁の種類	B種
ねじの種類	Rc



●サイズー流体弁形式

記号	サイズ	流体弁形式
1	サイズ1	単体 N.C.

●ボディ材質ー口径ーオリフィス径

記号	ボディ材質	口径	オリフィス径
H	SUS	1/8	2
			3
			5
		1/4	2
			3
N		5	

記号	サイズ	流体弁形式
2	サイズ2	単体 N.C.

記号	ボディ材質	口径	オリフィス径
H	SUS	1/4	4
			7
		3/8	4
M		7	

記号	サイズ	流体弁形式
3	サイズ3	単体 N.C.

記号	ボディ材質	口径	オリフィス径
H	SUS	1/4	5
			8
			10
L	SUS	3/8	5
			8
			10
P		10	

●電圧ーリード線取出し

記号	電圧	リード線取出し
A	DC24V	グロメット
B	AC100V	グロメット (サージ電圧保護回路付)
C	AC110V	
D	AC200V	
E	AC230V	
F	DC24V	DIN形ターミナル (サージ電圧保護回路付)
G	DC24V	
H	AC100V	
J	AC110V	
K	AC200V	
L	AC230V	コンジットターミナル (サージ電圧保護回路付)
M	DC24V	
N	AC100V	
P	AC110V	
Q	AC200V	コンジット (サージ電圧保護回路付)
R	AC230V	
S	DC24V	
T	AC100V	
U	AC110V	
V	AC200V	平形ターミナル
W	AC230V	
Y	DC24V	
Z	その他の電圧および電気オプション	

その他特殊オプションにつきましては、標準品をご参照ください。

特殊電圧	AC24V	脱イオン水対応(シール材質:FKM)
	AC48V	シール材質:EPDM
	AC220V	禁油仕様
	AC240V	Gねじ
	DC12V	NPTねじ
DIN形ターミナル・ランプ付		ブラケット付
コンジットターミナル・ランプ付		ボディ底面取付穴付
DINコネクタなし		リード線取出方向特殊

※禁油仕様を低露点環境で使用した場合、寿命が低下する可能性があります。低露点環境での寿命につきましては実機にてご確認いただけますようお願いいたします。

※25A-の仕様、外形寸法図は標準品と同一です。

詳細はWEBカタログ参照

パイロット形 2ポートソレノイドバルブ／空気用 25A-VXD Series

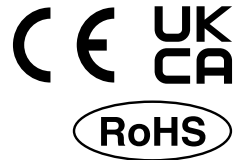

型式表示方法

25A - VXD2 3 0 A A

二次電池対応シリーズ

流体

0 空気用

●サイズー弁形式

●ボディ材質ー口径ーオリフィス径

記号	サイズ	弁形式	記号	ボディ材質	口径	オリフィス径
3	8A	N.C.	A	Al	1/4	10
	10A	N.O.			3/8	
	15A				1/2	
4	10A	N.C.	J	SUS	3/8	15
	15A	N.O.			K	
5	20A	N.C.	M	SUS	3/4	20
		N.O.				
6	25A	N.C.	P	SUS	1	25
		N.O.				

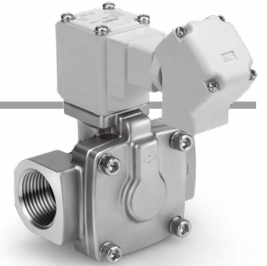

共通仕様

シール材質	NBR
コイル絶縁の種類	B種
ねじの種類	Rc

●電圧ーリード線取出し

記号	電圧	リード線取出し								
A	DC24V	グロメット								
		B	AC100V	グロメット (サージ電圧 保護回路付)						
				C	D	AC200V	E	AC230V		
				F					DC24V	
				G						DIN形ターミナル (サージ電圧 保護回路付)
				H						
J	AC110V	K	AC200V	L	AC230V					
M						DC24V	コンジッターミナル (サージ電圧 保護回路付)			
N								AC100V	P	AC110V
Q	AC200V	R	AC230V							
S				DC24V	コンジッター (サージ電圧 保護回路付)					
T	AC100V									
U	AC110V									
V	AC200V									
W	AC230V									
Y	DC24V	平形ターミナル								
		Z	その他特殊オプション							

その他特殊オプションにつきましては、標準形と同一です。

特殊電圧	AC24V
	AC48V
	AC220V
	AC240V
	DC12V
DIN形ターミナル・ランプ付	
コンジッターターミナル・ランプ付	
DINコネクタなし	
低濃度オゾン対策(シール材質:FKM)	
シール材質:EPDM	
禁油仕様	
Gねじ	
NPTねじ	
ブラケット付	
リード線取出方向特殊	

※禁油仕様を低露点環境で使用した場合、寿命が低下する可能性があります。低露点環境での寿命につきましては実機にてご確認いただけますようお願いいたします。

※25A-の仕様、外形寸法図は標準品と同一です。

詳細はWEBカタログ参照

パイロット形 2ポートソレノイドバルブ／水用

25A-VXD Series

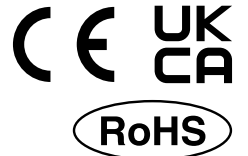

型式表示方法

25A - VXD2 3 2 D A

二次電池対応シリーズ

流体

2 水用

●サイズー弁形式

●ボディ材質ー口径ーオリフィス径

記号	サイズ	弁形式	記号	ボディ材質	口径	オリフィス径
3	8A	N.C.	D	SUS	1/4	10
	10A	N.O.			E	
A	F				1/2	
4	10A	N.C.	J	SUS	3/8	15
	B	15A			K	
5	20A	N.C.	M	SUS	3/4	20
		C			N.O.	
6	25A	N.C.	P	SUS	1	25
		D			N.O.	

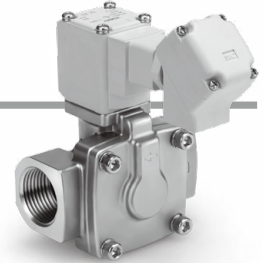

共通仕様

シール材質	NBR
コイル絶縁の種類	B種
ねじの種類	Rc

●電圧ーリード線取出し

記号	電圧	リード線取出し			
A	DC24V	グロメット			
		B	AC100V	グロメット (サージ電圧 保護回路付)	
					C
					D
					E
					F
G	DC24V	DIN形ターミナル (サージ電圧 保護回路付)			
			H		
			J		
			K		
			L		
			M	DC24V	コンジッターミナル (サージ電圧 保護回路付)
N	AC100V				
P	AC110V				
Q	AC200V				
R	AC230V				
S	DC24V	コンジッター (サージ電圧 保護回路付)			
			T		
			U		
			V		
			W		
			Y	DC24V	平形ターミナル
Z	その他の電圧および電気オプション				

その他特殊オプションにつきましては、標準形と同一です。

特殊電圧	AC24V
	AC48V
	AC220V
	AC240V
	DC12V
DIN形ターミナル・ランプ付	
コンジッターターミナル・ランプ付	
DINコネクタなし	
脱イオン水対応(シール材質：FKM)	
シール材質：EPDM	
禁油仕様	
Gねじ	
NPTねじ	
ブラケット付	
リード線取出方向特殊	

※禁油仕様を低露点環境で使用した場合、寿命が低下する可能性があります。低露点環境での寿命につきましては実機にてご確認いただけますようお願いいたします。

※25A-の仕様、外形寸法図は標準品と同一です。

詳細はWEBカタログ参照

差圧ゼロ作動パイロット形 2ポートソレノイドバルブ／空気用



25A-VXZ Series

型式表示方法(単体)

25A - VXZ2 3 0 A A

二次電池対応シリーズ

流体

0 空気用

サイズー弁形式

記号	ボディサイズ	弁形式	記号	ボディ材質	口径	オリフィス径
3	10A	N.C.	A	Al	1/4	10
A		N.O.				
4	15A	N.C.	G	SUS	1/2	15
B		N.O.				
5	20A	N.C.	J	SUS	3/4	20
C		N.O.				
6	25A	N.C.	L	SUS	1	25
D		N.O.				

ボディ材質ー口径ーオリフィス径

電圧ーリード線取出し

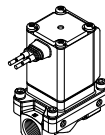
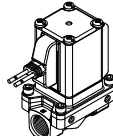
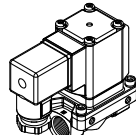
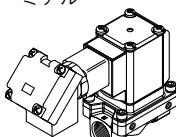
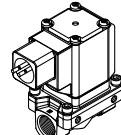
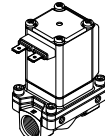
記号	電圧	リード線取出し
A	DC24V	グロメット 
		グロメット (サージ電圧保護回路付) 
B	AC100V	DIN形ターミナル (サージ電圧保護回路付) 
C	AC110V	
D	AC200V	
E	AC230V	
F	DC24V	
G	DC24V	コンジットターミナル (サージ電圧保護回路付) 
H	AC100V	
J	AC110V	
K	AC200V	
L	AC230V	
M	DC24V	コンジット (サージ電圧保護回路付) 
N	AC100V	
P	AC110V	
Q	AC200V	
R	AC230V	
S	DC24V	平形ターミナル 
T	AC100V	
U	AC110V	
V	AC200V	
W	AC230V	
Y	DC24V	その他の電圧
Z	その他の電圧	

共通仕様

シール材質	NBR
コイル絶縁種別	B種
ねじの種類	Rc

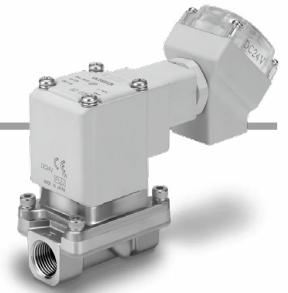

その他特殊オプションにつきましては、標準形と同一です。

特殊電圧	AC24V
	AC48V
	AC220V
	AC240V
	DC12V
DIN形ターミナル・ランプ付	
コンジットターミナル・ランプ付	
DINコネクタなし	
低濃度オゾン対策(シール材質:FKM)	
シール材質:EPDM	
禁油仕様	
Gねじ	
NPTねじ	
ブラケット付(樹脂ボディは標準対応)	
リード線取出方向特殊	

※禁油仕様を低露点環境で使用した場合、寿命が低下する可能性があります。低露点環境での寿命につきましては実機にてご確認いただけますようお願いいたします。

※25A-の仕様、外形寸法図は標準品と同一です。

詳細はWEBカタログ参照

差圧ゼロ作動パイロット形 2ポートソレノイドバルブ／水用



25A-VXZ Series

型式表示方法(単体)

25A - VXZ2 3 2 C A

二次電池対応シリーズ

流体

2 水用

●サイズー弁形式

●ボディ材質ー口径ーオリフィス径

記号	ボディサイズ	弁形式	記号	ボディ材質	口径	オリフィス径
3 A	10A	N.C.	C	SUS	1/4	10
		N.O.	D		3/8	
4 B	15A	N.C.	G	SUS	1/2	15
		N.O.				
5 C	20A	N.C.	J	SUS	3/4	20
		N.O.				
6 D	25A	N.C.	L	SUS	1	25
		N.O.				

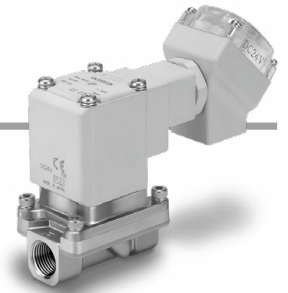

共通仕様

シール材質	NBR
コイル絶縁種別	B種
ねじの種類	Rc

●電圧ーリード線取出し

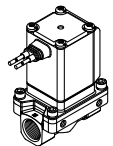
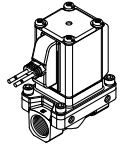
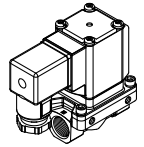
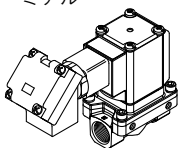
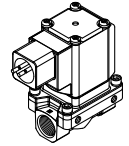
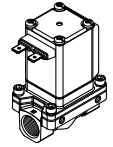
記号	電圧	リード線取出し
A	DC24V	グロメット 
B	AC100V	グロメット (サージ電圧保護回路付) 
C	AC110V	
D	AC200V	
E	AC230V	
F	DC24V	DIN形ターミナル (サージ電圧保護回路付) 
G	DC24V	
H	AC100V	
J	AC110V	
K	AC200V	
L	AC230V	コンジットターミナル (サージ電圧保護回路付) 
M	DC24V	
N	AC100V	
P	AC110V	
Q	AC200V	コンジット (サージ電圧保護回路付) 
R	AC230V	
S	DC24V	
T	AC100V	
U	AC110V	平形ターミナル 
V	AC200V	
W	AC230V	
Y	DC24V	
Z	その他の電圧	

その他特殊オプションにつきましては、標準形と同一です。

特殊電圧	AC24V
	AC48V
	AC220V
	AC240V
	DC12V
DIN形ターミナル・ランプ付	
コンジットターミナル・ランプ付	
DINコネクタなし	
脱イオン水対応(シール材質:FKM)	
シール材質:EPDM	
禁油仕様	
Gねじ	
NPTねじ	
ブラケット付	
リード線取出方向特殊	

※禁油仕様を低露点環境で使用した場合、寿命が低下する可能性があります。低露点環境での寿命につきましては実機にてご確認いただけますようお願いいたします。

※25A-の仕様、外形寸法図は標準品と同一です。

詳細はWEBカタログ参照

高純度用 ダイヤフラムバルブ エアオペレート

RoHS

AZ3542 & 4542□25A Series

- 高純度プロセスガスの供給ラインに適用可
- ボディ材質：SUS316L
- ノーマルクローズ



型式表示方法

(入口側) (出口側)
AZ **3** 542 S **2P** **MV4** **MV4** 25A

サイズ

記号	Cv値
3	0.29
4	0.5

型式

記号	弁形式	最高使用圧力
542	ノーマルクローズ(N.C.)	0.9MPa

材質

記号	ボディ材質
S	SUS316L

ポート仕様

記号	ポート数	継手
2P	2ポート	一体型
2PW		溶接型

- 二次電池対応シリーズ

配管接続方式

記号	配管接続方式	サイズ ポート	AZ3		AZ4	
			2P	2PW	2P	2PW
MV4	1/4 フェースシール継手(オス) ^{注1)}		●	●	●	●
FV4	1/4 フェースシール継手(メス)			●		●
TW4	1/4 チューブ溶接		●	●		
MV6	3/8 フェースシール継手(オス) ^{注1)}				●	●
FV6	3/8 フェースシール継手(メス)					●
TW6	3/8 チューブ溶接				●	●
TW8	1/2 チューブ溶接				●	

- : 入口側と出口側は同じ記号を選択してください。
- 注1) 固定タイプ(回転式ナットではありません)

仕様

型式	AZ3542□25A	AZ4542□25A
質量	0.26kg ^{注1)}	

注1) AZ3542S 2P MV4 MV4 25Aの質量です。配管接続方式などによって異なります。

※寸法および形状が標準品と異なる箇所があります。

詳細はWEBカタログ参照

外形寸法図

AZ3542 & 4542

一体型：2P

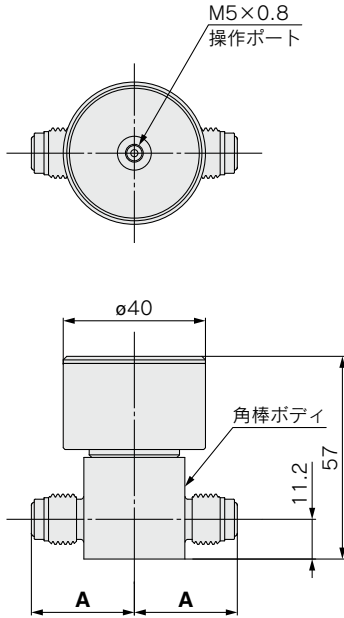

配管接続方式：MV□

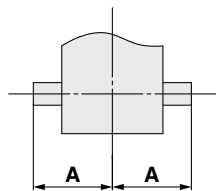

配管接続方式：TW□

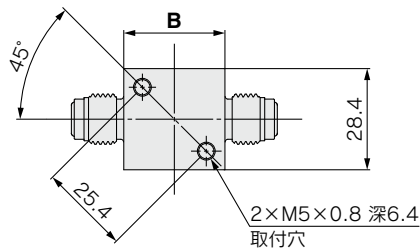

溶接型：2PW

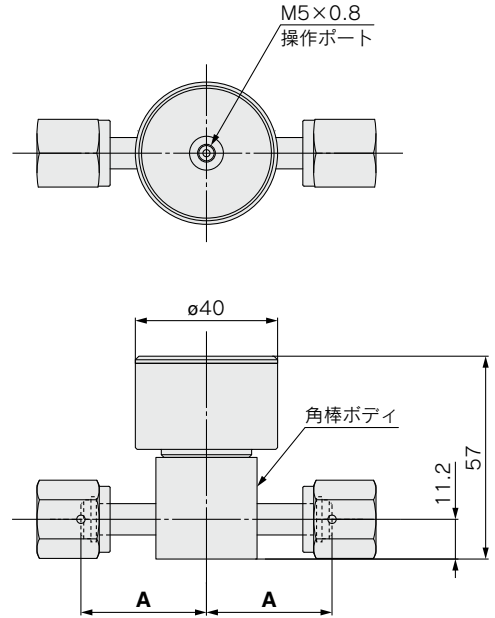

配管接続方式：FV□

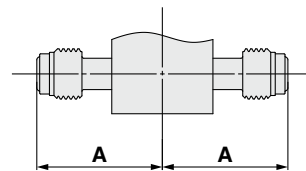

配管接続方式：MV□

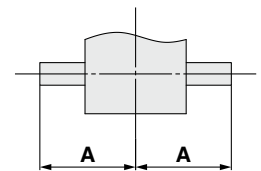

配管接続方式：TW□

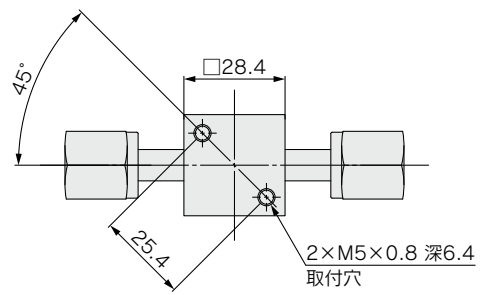

継手	配管接続方式	A	B
一体型	MV4	29.0	28.4
	TW4	22.2	
	MV6	38.1	37.6
	TW6	22.2	
	TW8	28.6	

継手	配管接続方式	A
溶接型	MV4	35.3
	FV4	
	TW4	26.9
	MV6	49.0
	FV6	
	TW6	

一般ガス用 ダイアフラムバルブ エアオペレート

RoHS

AK3542 & 4542□25A Series

- ボディ材質：SUS316
- ノーマルクローズ



型式表示方法

AK **3** 542 S 2P **4T** **4T** 25A

(入口側) (出口側)

サイズ

記号	Cv値
3	0.29
4	0.5

型式

記号	弁形式	最高使用圧力
542	ノーマルクローズ(N.C.)	0.9MPa

材質

記号	ボディ材質
S	SUS316

ポート仕様

記号	ポート数
2P	2ポート

- 二次電池対応シリーズ

配管接続方式

記号	配管接続方式	AK3	AK4
4T	1/4 コンプレッション継手	●	—
4BR	Rc1/4		
4BRN	R1/4		
4	NPT1/4めねじ		
4N	NPT1/4おねじ	—	●
6T	3/8コンプレッション継手		
6BR	Rc3/8		
6BRN	R3/8		
6	NPT3/8めねじ	—	●
6N	NPT3/8おねじ		

注) 入口側と出口側は同じ記号を選択してください。

※仕様、外形寸法図は標準品と同一です。

詳細はWEBカタログ参照

バッテリーレス アブソ(ステップモータ DC24V)

e-Actuator **かんたん制御**

二次電池対応

コントローラー体型 / スライダタイプ

25A-EQFS□H Series 25A-EQFS16・25・32・40 

機種選定方法につきましては、WEBカタログをご覧ください。

RoHS

型式表示方法

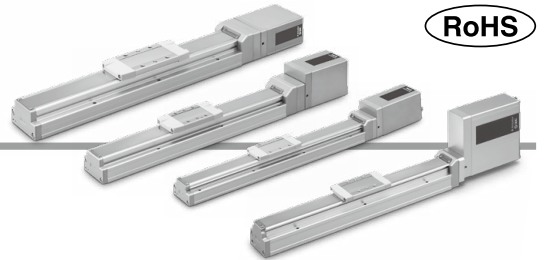

25A - EQFS **32** **R** **H** **A** - **300** **□** - **B** **5**

二次電池対応シリーズ

① ② ③ ④ ⑤ ⑥ ⑦ ⑧

① サイズ

16
25
32
40

② モータ配置 / モータカバー向き
モータ配置：ストレート

記号	モータカバー向き※	サイズ
無記号	-	25/32/40
D1	左側	16
D2	右側	
D3	上側	
D4	下側	

※コネクタ側から見た向きになります。

モータ配置：折返し

記号	折返し方向	サイズ
R	右側	16/25/32/40
L	左側	

③ モータ種類

H	バッテリーレス アブソ (ステップモータ DC24V)
---	--------------------------------

④ リード [mm]

記号	25A-EQFS16	25A-EQFS25	25A-EQFS32	25A-EQFS40
H	—	20	24	30
A	10	12	16	20
B	5	6	8	10
C	2.5	3	4	5

⑤ ストローク

50	50
}	}
1200	1200

※詳細はストローク対応表をご参照ください。

⑥ モータオプション

無記号	ロックなし
B	ロック付

⑦ コントローラ配置

B	コントローラー体型
---	-----------

⑧ パラレル入力

5	NPN
6	PNP

無接点オートスイッチは別手配となります。
オートスイッチの詳細は[こちら](#)

適用オートスイッチ

D-M9N(V)-900、D-M9P(V)-900、D-M9B(V)-900
D-M9NW(V)-900、D-M9PW(V)-900、D-M9BW(V)-900

ストローク対応表

サイズ	ストローク																					
	50	100	150	200	250	300	350	400	450	500	550	600	650	700	750	800	850	900	950	1000	1100	1200
16	●	●	●	●	●	●	●	●	●	●	—	—	—	—	—	—	—	—	—	—	—	—
25	●	●	●	●	●	●	●	●	●	●	●	●	●	●	●	●	—	—	—	—	—	—
32	●	●	●	●	●	●	●	●	●	●	●	●	●	●	●	●	●	●	●	●	—	—
40	—	—	●	●	●	●	●	●	●	●	●	●	●	●	●	●	●	●	●	●	●	●

交換部品 / グリースパック

塗布箇所	手配品番
ボールねじ部	GR-D-005(5g) GR-D-010(10g)
レールガイド部	
ダストシールバンド部(裏面のみ)	

※モータ、ケーブル、コントローラ、オートスイッチ用磁石は銅・垂鉛部材を使用しています。
※25A-の仕様、外形寸法図は標準品と同一です。

詳細はWEBカタログ参照



バッテリーレス アブソ(ステップモータ DC24V)

e-Actuator **かんたん制御**

二次電池対応

コントローラー一体型／ロッドタイプ

25A-EQY□H Series 25A-EQY16・25・32

CE UK CA

機種選定方法につきましては、WEBカタログをご覧ください。

RoHS

型式表示方法

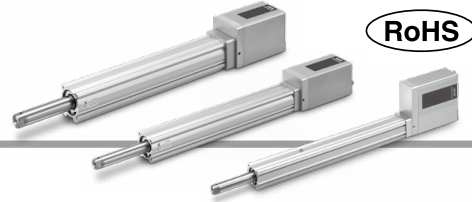

25A-EQY 25 D H B - 50 □ □ □ - B 5

二次電池対応シリーズ

① サイズ

16
25
32

② モータ配置／モータカバー向き
モータ配置：ストレート

記号	モータカバー向き※	サイズ
D	—	25/32
D1	左側	16
D2	右側	
D3	上側	
D4	下側	

※コネクタ側から見た向きになります。

モータ配置：折返し

記号	折返し方向	サイズ
無記号	上側	16/25/32
R	右側	
L	左側	

③ モータ種類

H	バッテリーレス アブソ (ステップモータ DC24V)
---	--------------------------------

④ リード [mm]

記号	EQY16	EQY25	EQY32
H	—	20	24
A	10	12	16
B	5	6	8
C	2.5	3	4

⑤ ストローク [mm]

サイズ	ストローク [mm]										製作可能範囲	
	30	50	100	150	200	250	300	350	400	450		500
16	●	●	●	●	●	●	●	—	—	—	—	10~300
25	●	●	●	●	●	●	●	●	●	—	—	15~400
32	●	●	●	●	●	●	●	●	●	●	●	20~500

⑥ モータオプション

無記号	ロックなし
B	ロック付

⑦ ロッド先端ねじ

無記号	ロッド先端めねじ
M	ロッド先端おねじ (ロッド先端ナット1ヶ付属)

⑧ 取付支持形式※2

記号	種類	モータ配置					
		折返し			ストレート		
		16	25	32	16	25	32
無記号	端面タップ※3 ボディ底面タップ	●	●	●	●	●	●
L	フート形	●	●	●	—	—	—
F	ロッド側フランジ形※3,※6	●	●	●	●	●	●
G	ヘッド側フランジ形※5	●	●	—	—	—	—
D	2山クレビス形※4	●	●	●	—	—	—

⑨ コントローラ配置

B	コントローラー一体型
---	------------

⑩ パラレル入力

5	NPN
6	PNP

※1 モータ配置：折返しにおいて下記サイズ、ストロークはモータ部がボディ端より突出いたします。ワーク等の干渉をご確認のうえ、ご選定ください。

・25A-EQY16,25,32 ロックなし ストローク30 ロック付 ストローク30,50

※2 取付支持金具は同梱出荷(未組立)となります。

※3 水平片持ちで「端面タップ」および「ロッド側フランジ形」取付をする際には、以下のストローク制限内でご使用ください。

・25A-EQY25:200以下 ・25A-EQY32:100以下

※4 「2山クレビス形」取付をする際には、以下のストローク制限内でご使用ください。

・25A-EQY16:100以下 ・25A-EQY25:200以下 ・25A-EQY32:200以下

※5 EQY32のヘッド側フランジ形は対応できません。

※6 以下のサイズ、ストロークはロッド側フランジ形は対応できません。

・25A-EQY16 ロックなし ストローク30 ロック付 ストローク30,50,100

・25A-EQY25,32 ロックなし ストローク30 ロック付 ストローク30,50

25A-用支持金具／部品品番

適用サイズ	フート形※1	フランジ形	2山クレビス形
16	25-LEY-L016	25-LEY-F016	25-LEY-D016
25	25-EQY-L025	25-EQY-F025	25-LEY-D025
32	25-EQY-L032	25-LEY-F032	25-EQY-D032

※1 フート金具をご注文の際、アクチュエータ1台分の場合には、数量を2ヶで手配ください。

※2 各金具に付属する部品は下記の通りです。

フート・フランジ／本体取付用ボルト、2山クレビス／クレビス用ピン、軸用C形止め輪、本体取付用ボルト

無接点オートスイッチは別手配となります。
オートスイッチの詳細は[こちら](#)

適用オートスイッチ

D-M9N(V)-900、D-M9P(V)-900、D-M9B(V)-900
D-M9NW(V)-900、D-M9PW(V)-900、D-M9BW(V)-900

※モータ、ケーブル、コントローラは銅・亜鉛部材を使用しています。
※25A-の仕様、外形寸法図は標準品と同一です。

詳細はWEBカタログ参照

スライダタイプ ロッドタイプ
25A-EQFS□H/25A-EQY□H Series
オプション

■コントローラ設定用通信ケーブル

コントローラ設定キット **JX-CT-E**

通信ケーブル (JX-CTC-E) と USBケーブル (LEC-W2-U) のセット品です。

※通信ケーブル、USBケーブルは単体でも購入可能です。

※通信ケーブル、USBケーブルは25A-仕様非対応です。

通信ケーブル **JX-CTC-E**

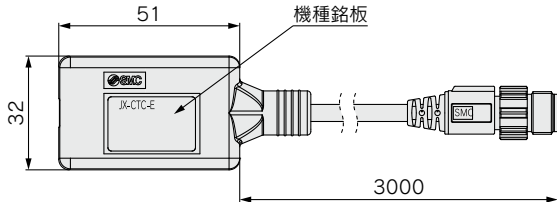

USBケーブル **LEC-W2-U**

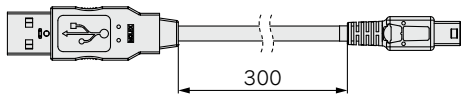

<コントローラ設定用ソフト・USBドライバ>

・コントローラ設定ソフトウェア

・USBドライバ (JXC-CT□-E用)

当社ホームページよりダウンロードしてください。

<https://www.smcworld.com>

動作環境

OS	Windows®10 (64bit), Windows®11 (64bit)
通信インターフェース	USB2.0ポート
ディスプレイ	1366×768以上

※Windows®10、Windows®11は、米国マイクロソフト社の登録商標です。

■通信変換ケーブル

25A-JX-CTE-E-3-S

質量(g)	ケーブル長さ
159	3 3m

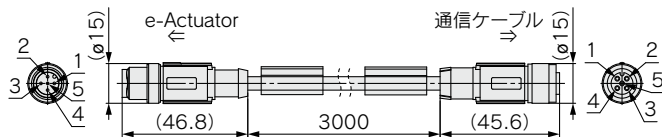

※25A-EQシリーズとコントローラ設定用通信ケーブル

(JX-CTC-E) を接続する場合、通信変換ケーブルが必要です。

※本ケーブルのコネクタはe-Actuator側のみ25A-仕様対応です。

■電源ケーブル

25A-JX-CD□S-E-1-S

コネクタ形状	
記号	仕様
S	ストレート
A	ライトアングル

ケーブル長さ	
1	1.5m
3	3m
5	5m
10	10m

PinNo.	線色	信号名
1	茶	C24V
2	白	M24V
3	青	0V
4	黒	LK RLS

※導線サイズ: AWG22

品番	質量(g)
25A-JX-CDS-E-1-S	75
25A-JX-CDS-E-3-S	129
25A-JX-CDS-E-5-S	201
25A-JX-CDS-E-10-S	381
25A-JX-CDA-E-1-S	73
25A-JX-CDA-E-3-S	127
25A-JX-CDA-E-5-S	199
25A-JX-CDA-E-10-S	379

※導線サイズ: AWG22

■パラレルI/Oケーブル

25A-JX-CIS-E-1-S

コネクタ形状	
記号	仕様
S	ストレート
A	ライトアングル

ケーブル長さ	
1	1.5m
3	3m
5	5m
10	10m

●コネクタ形状: ストレート

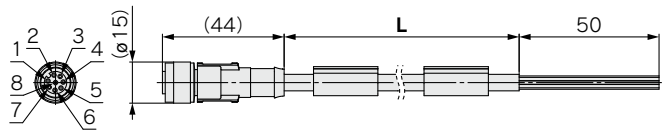

●コネクタ形状: ライトアングル

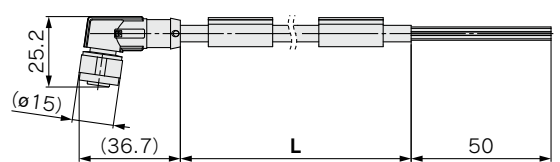

※コネクタ形状: ライトアングルはモータ配置: 折返しでは使用できません。

PinNo.	線色	信号名
1	白	INO
2	茶	IN1
3	緑	RESET
4	黄	—
5	灰	OUT0
6	桃	OUT1
7	青	OUT2
8	赤	ALARM

※導線サイズ: AWG24

品番	質量(g)
25A-JX-CIS-E-1-S	79
25A-JX-CIS-E-3-S	148
25A-JX-CIS-E-5-S	240
25A-JX-CIS-E-10-S	470
25A-JX-CIA-E-1-S	80
25A-JX-CIA-E-3-S	149
25A-JX-CIA-E-5-S	241
25A-JX-CIA-E-10-S	471

●コネクタ形状: ストレート

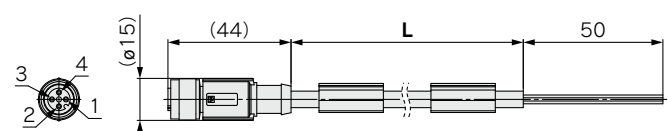

●コネクタ形状: ライトアングル

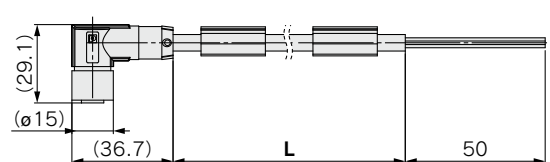

※コネクタ形状: ライトアングルはモータ配置: 折返しでは使用できません。

機種選定方法

EQFS□H Series

EQY□H Series

オートスイッチ

電気仕様

配線例

運転データ

オプション

注意事項

●銅(Cu)、亜鉛(Zn)不使用※

※モータ、ケーブル、コントローラ/ドライバ除く

●低露点-80℃対応

低露点对应グリースを採用

高剛性高精度スライダタイプ 25A-LEKFS

バッテリーレス アプソ(ステップモータ DC24V) **P.298-3**

ボルト類
材質：ステンレス鋼

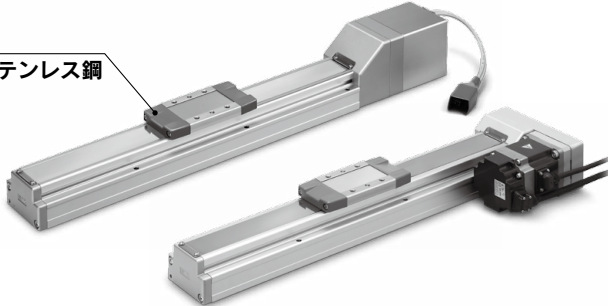

ACサーボモータ **P.298-7,298-8**

モータレス仕様 **P.298-9**

	サイズ				高タクト 対応
	16	25	32	40	
バッテリーレス アプソ (ステップモータ DC24V)	●	●	●	●	●
ACサーボモータ		●	●	●	
モータレス		●	●	●	

※モータ、ケーブル、コントローラ/ドライバ、オートスイッチ用磁石は、銅・亜鉛部材を使用しています。

スライダタイプ ボールねじ駆動 / 25A-LEFS

バッテリーレス アプソ(ステップモータ DC24V) **P.298-10**

インクリメンタル(ステップモータ DC24V) **P.299**

ボルト類
材質：ステンレス鋼

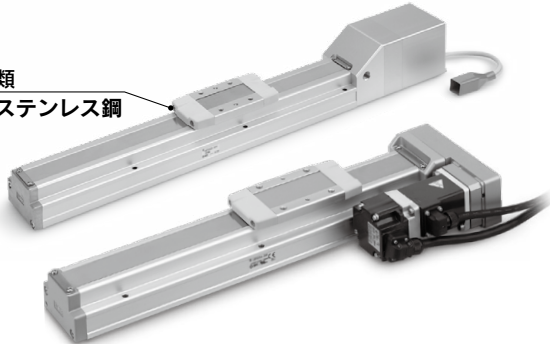

ACサーボモータ **P.303,304**

モータレス仕様 **P.304-1**

	サイズ				高タクト 対応
	16	25	32	40	
バッテリーレス アプソ (ステップモータ DC24V)	●	●	●	●	●
インクリメンタル (ステップモータ DC24V)	●	●	●	●	●
インクリメンタル (サーボモータ DC24V)	●	●	●	●	
ACサーボモータ		●	●	●	
モータレス		●	●	●	

※モータ、ケーブル、コントローラ/ドライバは、銅・亜鉛部材を使用しています。

高剛性スライダタイプ ボールねじ駆動 / 25A-LEJS

ACサーボモータ **P.305,306**

モータレス仕様 **P.306-1**

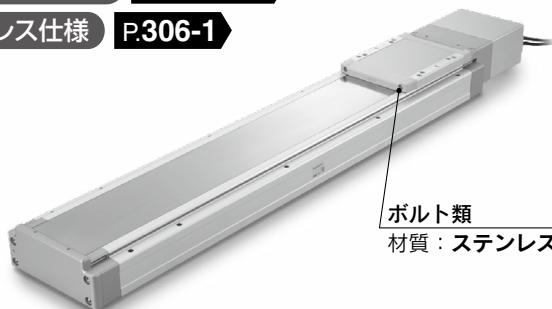

ボルト類
材質：ステンレス鋼

	サイズ	
	40	63
ACサーボモータ	●	●
モータレス	●	●

※モータ、ケーブル、コントローラ/ドライバ、オートスイッチ用磁石は、銅・亜鉛部材を使用しています。

ロッドタイプ / 25A-LEY

バッテリーレス アブソ(ステップモータ DC24V) **P.306-2**

インクリメンタル(ステップモータ DC24V) **P.307**

インクリメンタル(サーボモータ DC24V)



ブッシュ
材質: 鉄系軸受合金

ボルト類
材質: ステンレス鋼

ACサーボモータ **P.311,313**

ボルト類
材質: ステンレス鋼

ブッシュ
材質: 鉄系軸受合金



	サイズ				高タクト 対応
	16	25	32	40	
バッテリーレス アブソ (ステップモータ DC24V)	●	●	●	●	●
インクリメンタル (ステップモータ DC24V)	●	●	●	●	●
インクリメンタル (サーボモータ DC24V)	●	●			
ACサーボモータ		●	●		
モータレス		●	●		

※モータ、ケーブル、コントローラ/ドライバは、銅・亜鉛部材を使用しています。

ガイド付ロッドタイプ / 25A-LEYG

バッテリーレス アブソ(ステップモータ DC24V) **P.314-4**

インクリメンタル(ステップモータ DC24V) **インクリメンタル(サーボモータ DC24V) P.314-2**

ブッシュ(φ50~φ100)
材質: 鉄系軸受合金

ピストンロッド
表面処理: 硬質クロームめっき

プレート
表面処理: 無電解ニッケルめっき

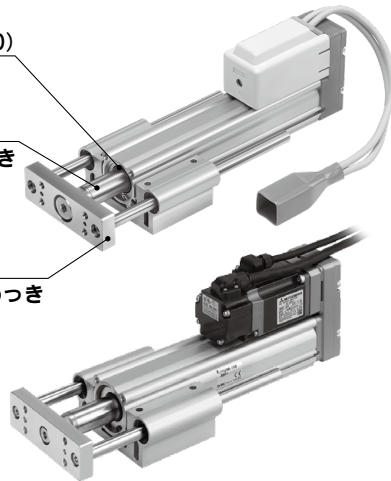

ACサーボモータ **P.314-6,314-8**

モータレス仕様 **P.314-10**

	サイズ			
	16	25	32	40
バッテリーレス アブソ (ステップモータ DC24V)	●	●	●	●
インクリメンタル (ステップモータ DC24V)	●	●	●	●
インクリメンタル (サーボモータ DC24V)	●	●		
ACサーボモータ		●	●	
モータレス		●	●	

※モータ、ケーブル、コントローラ/ドライバは、銅・亜鉛部材を使用しています。

バッテリーレス アブソ(ステップモータ DC24V)

高剛性高精度

スライダタイプ

二次電池対応

25A-LEKFS Series

25A-LEKFS16・25・32・40



※詳細はWEBカタログ参照

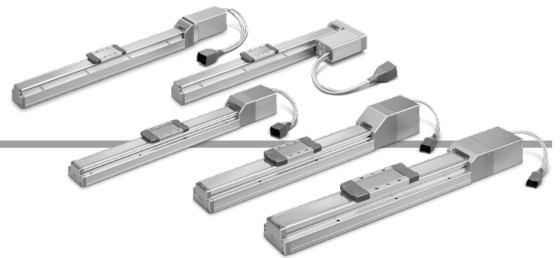

型式表示方法

25A-LEKFS 32 E A - 300 - R1 CD17T

二次電池対応シリーズ

① ② ③ ④ ⑤ ⑥ ⑦ ⑧

① サイズ

16
25
32
40

② モータ配置

無記号	ストレート
R	右側折返し
L	左側折返し

③ モータ種類

E	バッテリーレス アブソ (ステップモータDC24V)
---	-------------------------------

④ リード[mm]

記号	25A-LEKFS16	25A-LEKFS25	25A-LEKFS32	25A-LEKFS40
H	—	20	24	30
A	10	12	16	20
B	5	6	8	10

⑤ ストローク*1

サイズ	ストローク																
	50	100	150	200	250	300	350	400	450	500	600	700	800	900	1000	1100	1200
16	●	●	●	●	●	●	●	●	●	●	—	—	—	—	—	—	—
25	●	●	●	●	●	●	●	●	●	●	●	●	●	—	—	—	—
32	●	●	●	●	●	●	●	●	●	●	●	●	●	●	●	—	—
40	—	—	●	●	●	●	●	●	●	●	●	●	●	●	●	●	●

⑥ モータオプション

無記号	ロックなし
B	ロック付

⑦ アクチュエータケーブル種類・長さ

ロボットケーブル [m]			
無記号	なし	R8	8*2
R1	1.5	RA	10*2
R3	3	RB	15*2
R5	5	RC	20*2

無接点オートスイッチは別手配となります。
オートスイッチの詳細は[こちら](#)

適用オートスイッチ

D-M9N(V)-900、D-M9P(V)-900、D-M9B(V)-900
D-M9NW(V)-900、D-M9PW(V)-900、D-M9BW(V)-900

交換部品/グリースパック

塗布箇所	手配品番
ボールねじ部	GR-D-005(5g) GR-D-010(10g)
レールガイド部	
ダストシールバンド部(裏面のみ)	

※モータ、ケーブル、コントローラ/ドライバ、
オートスイッチ用磁石は、銅・亜鉛部材を使用
しています。
※25Aの仕様、外形寸法図は標準品と同一です。

詳細はWEBカタログ参照

⑧ コントローラ有無

無記号	コントローラなし
C□1□□	コントローラ付属

C D 1 7 T

インターフェース(通信プロトコル/入出力)

記号	種類	軸数・特殊仕様	
		標準仕様	安全機能STO対応
5	パラレル入力(NPN)	●	
6	パラレル入力(PNP)	●	
E	EtherCAT	●	●
9	EtherNet/IP™	●	●
P	PROFINET	●	●
D	DeviceNet®	●	
L	IO-Link	●	●
M	CC-Link	●	

コントローラ取付方法

7	ねじ取付形
8※3	DINレール取付形

軸数・特殊仕様

記号	軸数	仕様
1	単軸	標準仕様
F	単軸	安全機能STO対応

通信プラグコネクタ I/Oケーブル※4

記号	種類	対象インターフェース
無記号	付属品なし	—
S	ストレート型通信プラグコネクタ	DeviceNet®
T	T分岐型通信プラグコネクタ	CC-Link Ver1.10
1	I/Oケーブル(1.5m)	パラレル入力(NPN) パラレル入力(PNP)
3	I/Oケーブル(3m)	
5	I/Oケーブル(5m)	

※1 標準ストローク以外は特注対応になりますので、当社にご確認ください。

※2 受注生産

※3 DINレールは付属しません。別途手配となります。

※4 DeviceNet®, CC-Link, パラレル入力以外の場合は「無記号」を選択ください。
DeviceNet®, CC-Linkは、「無記号」、「S」、「T」から選択してください。
パラレル入力は、「無記号」、「1」、「3」、「5」から選択してください。

△注意

【CE/UKCA対応品について】

EMCの適合性確認は、電動アクチュエータLEKFSシリーズとコントローラJXCシリーズとの組合せにて確認試験を行っています。

EMCは電動アクチュエータを組込んだお客様の装置・制御盤の構成や、その他の電気機器と配置、配線の関係により変化いたしますので、お客様の装置でご使用になられる設置環境での適合性確認はできません。従いまして、お客様にて最終的に機械・装置全体としてEMCの適合性を確認していただく必要があります。

【コントローラのバージョン違いによる注意】

バッテリーレス アプソリユートと組合せて使用するJXC Seriesは、バージョン「V3.4」もしくは「S3.4」以上のコントローラをご使用ください。詳細はWEBカタログをご確認ください。

【UL認証について】

電動アクチュエータと組合せて使用するコントローラJXC SeriesはUL認証を取得しています。

アクチュエータとコントローラはセットです。

コントローラとアクチュエータの組合せが正しいか必ずご確認ください。

〈使用前には必ず下記をご確認ください〉

- ① "アクチュエータ("25A-"以降の品番)"と "コントローラ記載アクチュエータ品番"の一致
- ② パラレル入力(NPN・PNP)

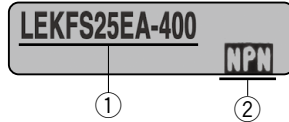

※ご使用に関しては取扱説明書をご参照ください。
取扱説明書は当社ホームページからダウンロード願います。
<https://www.smcworld.com>

■商標に関して

EtherNet/IP® is a registered trademark of ODVA, Inc.

DeviceNet® is a registered trademark of ODVA, Inc.

EtherCAT® is registered trademark and patented technology, licensed by Beckhoff Automation GmbH, Germany.

種類	ステップデータ入カタイプ	EtherCAT直接入力タイプ	安全機能STO対応 EtherCAT直接入力タイプ	EtherNet/IP™直接入力タイプ	安全機能STO対応 EtherNet/IP™直接入力タイプ	PROFINET直接入力タイプ	安全機能STO対応 PROFINET直接入力タイプ	DeviceNet®直接入力タイプ	IO-Link直接入力タイプ	安全機能STO対応 IO-Link直接入力タイプ	CC-Link直接入力タイプ
種類											
シリーズ	JXC51 JXC61	JXCE1	JXCEF	JXC91	JXC9F	JXCP1	JXCPF	JXCD1	JXCL1	JXCLF	JXCM1
特長	パラレル入出力	EtherCAT直接入力	安全機能STO対応 EtherCAT直接入力	EtherNet/IP™直接入力	安全機能STO対応 EtherNet/IP™直接入力	PROFINET直接入力	安全機能STO対応 PROFINET直接入力	DeviceNet®直接入力	IO-Link直接入力	安全機能STO対応 IO-Link直接入力	CC-Link直接入力
対応モータ	バッテリーレス アプソ(ステップモータ DC24V)										
最大ステップデータ数	64点										
電源電圧	DC24V										

高タクト対応

高剛性高精度スライダタイプ

二次電池対応

25A-LEKFS□G Series 25A-LEKFS25・32・40

型式表示方法

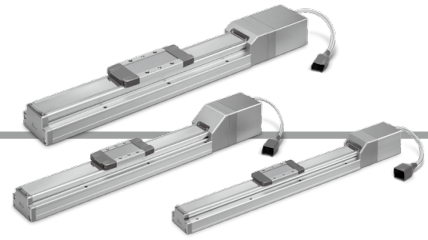

25A-LEKFS 25 □ G B - 200 □ - R1 C5H73

二次電池対応シリーズ

① ② ③ ④ ⑤ ⑥ ⑦ ⑧

コントローラの詳細は次頁をご覧ください

① サイズ

25
32
40

② モータ配置

無記号	ストレート
R	右側折返し
L	左側折返し

③ モータ種類

記号	モータ種類	適用サイズ			対応コントローラ/ドライバ
		25A-LEKFS25	25A-LEKFS32	25A-LEKFS40	
G	高タクト対応 (バッテリーレス アブソ)	●	●	●	JXC5H JXC6H JXCEH JXC9H JXCPH

④ リード[mm]

記号	25A-LEKFS25	25A-LEKFS32	25A-LEKFS40
H	20	24	30
A	12	16	20
B	6	8	10

⑤ ストローク*1[mm]

ストローク	サイズ	備考
		対応ストローク
50~800	25	50,100,150,200,250,300,350,400,450,500,550,600,650,700,750,800
50~1000	32	50,100,150,200,250,300,350,400,450,500,550,600,650,700,750,800,850,900,950,1000
150~1200	40	150,200,250,300,350,400,450,500,550,600,650,700,750,800,850,900,950,1000,1100,1200

⑥ モータオプション

無記号	ロックなし
B	ロック付

⑦ アクチュエータケーブル種類・長さ

ロボットケーブル [m]			
無記号	なし	R8	8*2
R1	1.5	RA	10*2
R3	3	RB	15*2
R5	5	RC	20*2

ストローク対応表

サイズ	ストローク																
	50	100	150	200	250	300	350	400	450	500	600	700	800	900	1000	1100	1200
25	●	●	●	●	●	●	●	●	●	●	●	●	●	—	—	—	—
32	●	●	●	●	●	●	●	●	●	●	●	●	●	●	●	—	—
40	—	—	●	●	●	●	●	●	●	●	●	●	●	●	●	●	●

無接点オートスイッチは別手配となります。
オートスイッチの詳細は[こちら](#)

適用オートスイッチ
D-M9N(V)-900、D-M9P(V)-900、D-M9B(V)-900
D-M9NW(V)-900、D-M9PW(V)-900、D-M9BW(V)-900

交換部品/グリースパック

塗布箇所	手配品番
ボールねじ部 レールガイド部 ダストシールバンド部(裏面のみ)	GR-D-005(5g) GR-D-010(10g)

※モータ、ケーブル、コントローラ/ドライバ、オートスイッチ用磁石は、銅・亜鉛部材を使用しています。
※25Aの仕様、外形寸法図は標準品と同一です。

詳細はWEBカタログ参照

⑨ コントローラ有無

無記号	コントローラなし
C□H□□	コントローラ付属

C 5 H 7 3

●コントローラ種類

5	パラレルI/O (NPN) タイプ
6	パラレルI/O (PNP) タイプ
E	EtherCAT
9	EtherNet/IP™
P	PROFINET

●取付方法

7	ねじ取付形
8※3	DINレール取付形

●軸数/特殊仕様

H	1軸/高タクト対応
---	-----------

●I/Oケーブル長さ

無記号	なし
1	1.5m
3	3m
5	5m

※1 標準ストローク以外は特注対応になりますので、当社にご確認ください。

※2 受注生産

※3 DINレールは付属しません。別途手配となります。

⚠注意

【CE/UKCA対応品について】

EMCの適合性確認は、電動アクチュエータLEFシリーズとコントローラJXCシリーズとの組合せにて確認試験を行っています。

EMCは電動アクチュエータを組込んだお客様の装置・制御盤の構成や、その他の電気機器と配置、配線の関係により変化いたしますので、お客様の装置でご使用になられる設置環境での適合性確認はできません。従いまして、お客様にて最終的に機械・装置全体としてEMCの適合性を確認していただく必要があります。

■商標に関して

EtherNet/IP® is a registered trademark of ODVA, Inc.

EtherCAT® is registered trademark and patented technology, licensed by Beckhoff Automation GmbH, Germany.

アクチュエータとコントローラはセットです。

コントローラとアクチュエータの組合せが正しいか必ずご確認ください。

〈使用前には必ず下記をご確認ください〉

注) "アクチュエータ("25A-"以降の品番)"と"
コントローラ記載アクチュエータ品番"の一致

LEKFS25GA-400

注)



※ご使用に関しては取扱説明書をご参照ください。
取扱説明書は当社ホームページからダウンロード願います。
<https://www.smcworld.com>

種類	ステップデータ 入カタイプ	EtherCAT 直接入力タイプ	EtherNet/IP™ 直接入力タイプ	PROFINET 直接入力タイプ
シリーズ	JXC5H JXC6H	JXCEH	JXC9H	JXCPH
特長	パラレル入出力	EtherCAT 直接入力	EtherNet/IP™ 直接入力	PROFINET 直接入力
対応モータ	ステップモータDC24V			
最大ステップ データ数	64点			
電源電圧	DC24V			

高剛性高精度 スライダタイプ ボールねじ駆動 二次電池対応

25A-LEKFS Series 25A-LEKFS25・32・40

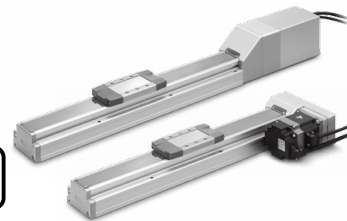

LECY□ Series ▶ P.298-6

型式表示方法

25A-LEKFS 32 R S3 B - 200 - S 2 A2

二次電池対応シリーズ

① サイズ ② モータ配置

25	無記号	ストレート
32	R	右側折返し
40	L	左側折返し

③ モータ種類

記号	種類	出力 (W)	① サイズ	⑨ ドライバ種類	対応ドライバ
S2※1	ACサーボモータ	100	25	A1/A2	LECSA□-S1
S3	(インクリメンタル	200	32	A1/A2	LECSA□-S3
S4	エンコーダ)	400	40	A2	LECSA2-S4
T6※2	ACサーボモータ (アブソリュート エンコーダ)	100	25	B2	LECSB2-T5
T7				S2	LECSS2-T5
				B2	LECSB2-T7
				C2	LECSC2-T7
				S2	LECSS2-T7
T8	B2	LECSB2-T8			
	C2	LECSC2-T8			
	S2	LECSS2-T8			

※1 モータ種類：S2のみ、対応ドライバ品番末尾がS1となりますのでご注意ください。
 ※2 モータ種類T6の場合、対応ドライバはLECS□2-T5になりますので、ご注意ください。

④ リード [mm]

記号	25A-LEKFS25	25A-LEKFS32	25A-LEKFS40
H	20	24	30
A	12	16	20
B	6	8	10

⑤ ストローク [mm]

50	50
1200	1200

※詳細につきましては、下記ストローク対応表をご参照ください。

⑥ モータオプション

無記号	ロックなし
B	ロック付

⑦ ケーブル種類^{注1)注2)}

無記号	ケーブルなし
S	標準ケーブル
R	ロボットケーブル(耐屈曲ケーブル)

注1) ケーブルは、モータケーブルとエンコーダケーブルが付属します。(モータオプションでロック付の場合、ロックケーブルも付属します。)

注2) 各ケーブルの標準コネクタ方向は反軸側(B)です。ボールねじのモータ折返し仕様の、コネクタ方向は軸側(A)です。(詳細はWEBカタログ)

⑧ ケーブル長さ^{注3)} [m]

無記号	ケーブルなし
2	2
5	5
A	10

注3) モータケーブル/エンコーダケーブル/ロックケーブル共通となります。

⑨ ドライバ種類

無記号	対応ドライバ	電源電圧 (V)	サイズ		
			25	32	40
無記号	ドライバなし	—	●	●	●
A1	LECSA1-S□	100~120	●	●	—
A2	LECSA2-S□	200~230	●	●	●
B2	LECSB2-T□	200~240	●	●	●
C2	LECS2-T□	200~230	●	●	●
S2	LECSS2-T□	200~240	●	●	●

※ドライバ付を選択した場合、ケーブルは付属されます。ケーブル種類、ケーブル長さを必ず選択してください。
 例) S2S2：標準ケーブル(2m)+ドライバ(LECSS2) S2：標準ケーブル(2m) 無記号：ケーブル/ドライバなし

⑩ I/Oケーブル長さ [m]^{注4)}

無記号	ケーブルなし
H	ケーブルなし(コネクタのみ)
1	1.5

注4) ドライバ種類で"ドライバなし"を選択した場合、"無記号：ケーブルなし"のみ選択が可能です。I/Oケーブルが必要な場合は、WEBカタログをご確認ください。

無接点オートスイッチは別手配となります。オートスイッチの詳細につきましては、P.322をご参照ください。

適用オートスイッチ
 D-M9N(V)-900、D-M9P(V)-900
 D-M9B(V)-900、D-M9NW(V)-900
 D-M9PW(V)-900、D-M9BW(V)-900

ストローク対応表

サイズ	ストローク																
	50	100	150	200	250	300	350	400	450	500	600	700	800	900	1000	1100	1200
25	●	●	●	●	●	●	●	●	●	●	●	●	●	—	—	—	—
32	●	●	●	●	●	●	●	●	●	●	●	●	●	●	●	—	—
40	—	—	●	●	●	●	●	●	●	●	●	●	●	●	●	●	●

※標準ストローク以外は特注対応になりますので、当社にご確認ください。

対応ドライバ

ドライバ種類	パルス入力タイプ/ ポジショニング タイプ	パルス入力タイプ	CC-Link 直接入力タイプ	SSCNET III/H タイプ
シリーズ	LECSA	LECSB-T	LECS2-T	LECSS-T
ポイントテーブル数(点)	最大7	最大255	最大255(2局占有時)	—
パルス入力	○	○	—	—
ネットワーク対応	—	—	CC-Link	SSCNET III/H
制御エンコーダ	インクリメンタル 17bitエンコーダ	アブソリュート 22bitエンコーダ	アブソリュート 18bitエンコーダ	アブソリュート 22bitエンコーダ
通信機能	USB通信	USB通信、RS422通信	USB通信、RS422通信	USB通信
電源電圧 (V)	AC100~120V(50/60Hz), AC200~230V(50/60Hz)	AC200~240V(50/60Hz)	AC200~230V(50/60Hz)	AC200~240V(50/60Hz)

交換部品/グリースパック

塗布箇所	手配品番
ボールねじ部	GR-D-005 (5g)
レールガイド部	GR-D-010 (10g)
ダストシールバンド部 (裏面のみ)	

※モータ、ケーブル、コントローラ/ドライバ、オートスイッチ用磁石は、銅・亜鉛部材を使用しています。
 ※25Aの仕様、外形寸法図は標準品と同一です。

詳細はWEBカタログ参照

高剛性高精度 スライダタイプ ボールねじ駆動 **二次電池対応** 25A-LEKFS Series 25A-LEKFS25・32・40

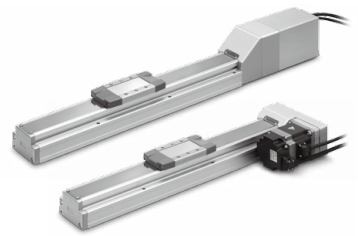

詳細はWEBカタログ参照

LECS□ Series ▶ P.298-5



型式表示方法

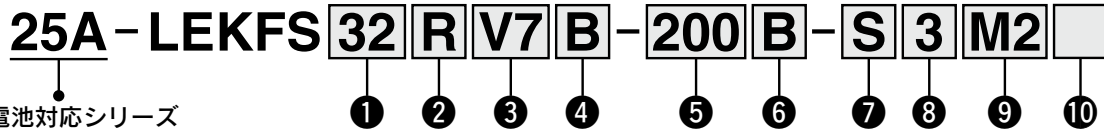

① サイズ

25
32
40

② モータ配置／有無

無記号	ストレート
R	右側折返し
L	左側折返し

③ モータ種類

記号	種類	出力[W]	① サイズ	⑨ ドライバ種類	対応ドライバ
V6*	ACサーボモータ (アブソリュートエンコーダ)	100	25	M2	LECYM2-V5
V7		200	32	U2	LECYU2-V5
V8		400	40	M2	LECYM2-V7
				U2	LECYU2-V7
				M2	LECYM2-V8
				U2	LECYU2-V8

*モータ種類V6のみ、対応ドライバ品番末尾がV5となりますのでご注意ください。

④ リード[mm]

記号	25A-LEKFS25	25A-LEKFS32	25A-LEKFS40
H	20	24	30
A	12	16	20
B	6	8	10

⑤ ストローク[mm]

50	50
∧	∧
1200	1200

⑥ モータオプション

無記号	なし
B	ロック付

⑦ ケーブル種類

無記号	ケーブルなし
S	標準ケーブル
R	ロボットケーブル(耐屈曲)

⑧ アクチュエータケーブル長さ[m]

無記号	ケーブルなし
3	3
5	5
A	10
C	20

⑨ ドライバ種類

	対応ドライバ	電源電圧 [V]
無記号	ドライバなし	—
M2	LECYM2-V□	200~230
U2	LECYU2-V□	200~230

*ドライバ付を選択した場合、ケーブルは付属されます。ケーブル種類、ケーブル長さを必ず選択してください。

⑩ I/Oケーブル長さ[m]*

無記号	ケーブルなし
H	ケーブルなし(コネクタのみ)
1	1.5

*ドライバ種類で"ドライバなし"を選択した場合、"無記号：ケーブルなし"のみ選択が可能です。I/Oケーブルが必要な場合は、WEBカタログをご確認ください。

無接点オートスイッチは別手配となります。
オートスイッチの詳細は[こちら](#)

適用オートスイッチ
D-M9N(V)-900、D-M9P(V)-900
D-M9B(V)-900、D-M9NW(V)-900
D-M9PW(V)-900、D-M9BW(V)-900

ストローク対応表

サイズ	ストローク																
	50	100	150	200	250	300	350	400	450	500	600	700	800	900	1000	1100	1200
25	●	●	●	●	●	●	●	●	●	●	●	●	●	●	—	—	—
32	●	●	●	●	●	●	●	●	●	●	●	●	●	●	●	—	—
40	—	—	●	●	●	●	●	●	●	●	●	●	●	●	●	●	●

*標準ストローク以外は特注対応になりますので、当社にご確認ください。

対応ドライバ

	MECHATROLINK-IIタイプ	MECHATROLINK-IIIタイプ
ドライバ種類		
シリーズ	LECYM	LECYU
ネットワーク対応	MECHATROLINK-II	MECHATROLINK-III
制御エンコーダ	アブソリュート 20bitエンコーダ	
通信機器	USB通信、RS-422通信	
電源電圧(V)	AC200~230V(50/60Hz)	

交換部品/グリースバック

塗布箇所	手配品番
ボールねじ部	GR-D-005 (5g) GR-D-010 (10g)
レールガイド部	
ダストシールバンド部(裏面のみ)	

*モータ、ケーブル、コントローラ/ドライバ、オートスイッチ用磁石は、銅・亜鉛部材を使用しています。
*25Aの仕様、外形寸法図は標準品と同一です。

詳細はWEBカタログ参照

電動アクチュエータ/高剛性高精度スライダタイプ ボールねじ駆動

二次電池対応

RoHS

25A-LEKFS Series 25A-LEKFS25・32・40

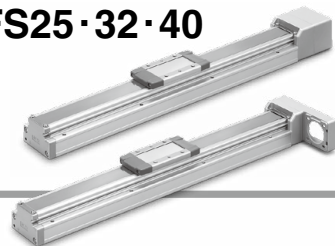

型式表示方法

25A-LEKFS **32** **NZ** **A** - **300**

二次電池対応シリーズ

① ② ③ ④ ⑤

① サイズ

25
32
40

② モータ配置

無記号	ストレート
R	右側折返し
L	左側折返し

③ 取付形状

NZ
NY
NX
NW
NV
NU
NT
NM1
NM2
NM3

④ リード[mm]

記号	25A-LEKFS25	25A-LEKFS32	25A-LEKFS40
H	20	24	30
A	12	16	20
B	6	8	10

⑤ ストローク[mm]

50	50
?	?
1200	1200

※詳細はストローク対応表をご参照ください。

無接点オートスイッチは別手配となります。
オートスイッチの詳細は[こちら](#)

適用オートスイッチ

D-M9N(V)-900、D-M9P(V)-900、D-M9B(V)-900
D-M9NW(V)-900、D-M9PW(V)-900、D-M9BW(V)-900

交換部品/グリースパック

塗布箇所	手配品番
ボールねじ部	GR-D-005(5g)
レールガイド部	GR-D-010(10g)
ダストシールバンド部(裏面のみ)	

ストローク対応表

サイズ	ストローク																	
	50	100	150	200	250	300	350	400	450	500	600	700	800	900	1000	1100	1200	
25	●	●	●	●	●	●	●	●	●	●	●	●	●	●	—	—	—	—
32	●	●	●	●	●	●	●	●	●	●	●	●	●	●	●	—	—	—
40	—	—	●	●	●	●	●	●	●	●	●	●	●	●	●	●	●	●

●標準

適用モータ、取付形状対応表^{※5}

適用モータ		サイズ/取付形状															
メーカ	シリーズ	25							32/40								
		NZ	NY	NX	NM1	NM2	NM3	NZ	NY	NX	NW	NV	NU	NT	NM1	NM2	
三菱電機(株)	MELSERVO JN/J4/J5	●	—	—	—	—	—	●	—	—	—	—	—	—	—	—	—
(株)安川電機	Σ-V/7	● ^{※4}	—	—	—	—	—	●	—	—	—	—	—	—	—	—	—
山洋電気(株)	SANMOTION R	●	—	—	—	—	—	●	—	—	—	—	—	—	—	—	—
オムロン(株)	OMNUC G5/1S	●	—	—	—	—	—	—	●	—	—	—	—	—	—	—	—
パナソニック(株)	MINAS A5/A6	● (MHMFのみ)	●	—	—	—	—	—	●	—	—	—	—	—	—	—	—
ファナック(株)	βis(-B)	●	—	—	—	—	—	● (β10のみ)	—	—	●	—	—	—	—	—	—
ニデックインスツルメンツ(株)	S-FLAG	●	—	—	—	—	—	●	—	—	—	—	—	—	—	—	—
(株)キーエンス	SV/SV2	● ^{※4}	—	—	—	—	—	●	—	—	—	—	—	—	—	—	—
富士電機(株)	ALPHA7	●	—	—	—	—	—	●	—	—	—	—	—	—	—	—	—
ミネベアミツミ(株)	Hybrid stepping motors	—	—	—	● ^{※1}	—	—	● ^{※3}	—	—	—	—	—	—	—	● ^{※2}	—
シナノケンシ(株)	CSB-BZ	—	—	—	● ^{※1}	—	—	● ^{※3}	—	—	—	—	—	—	—	—	—
オリエンタルモーター(株)	αSTEP AR/AZ	—	—	—	—	● (46のみ)	—	—	—	—	—	—	—	—	—	—	● ^{※2}
FASTECH Co.,Ltd.	Ezi-SERVO	—	—	—	●	—	—	—	—	—	—	—	—	—	—	● ^{※2}	—
Rockwell Automation, Inc. (Allen-Bradley)	Kinetix MP/VP/TL	● (TLのみ)	—	—	—	—	—	—	—	—	● ^{※1} (MP/VPのみ)	—	—	—	—	● (TLのみ)	—
Beckhoff Automation GmbH	AM 30/31/80/81	●	—	—	—	—	—	—	—	—	● ^{※1} (80/81のみ)	—	● ^{※1} (30のみ)	● ^{※2} (31のみ)	—	—	—
Siemens AG	SIMOTICS S-1FK7	—	—	●	—	—	—	—	—	—	● ^{※1}	—	—	—	—	—	—
Delta Electronics, Inc.	ASDA-A2	●	—	—	—	—	—	—	—	—	●	—	—	—	—	—	—
ANCA Motion	AMD2000	●	—	—	—	—	—	—	—	—	●	—	—	—	—	—	—

※1 モータ配置:ストレートのみ対応 ※2 モータ配置:右(左)折返しの場合は、サイズ:32のみ対応 ※3 モータ配置:右(左)折返しのみ対応
 ※4 一部モータではコネクタがモータ本体よりはみ出します。取付面への干渉にご注意のうえ、選定してください。
 ※5 適用モータ、取付形状対応表は代表例です。外形寸法図に記載されている「モータ取付部・適用モータ寸法表」をご確認のうえ、取付形状を選定してください。

※オートスイッチ用磁石に銅・亜鉛が含まれています。
 ※25A-の仕様、外形寸法図は標準品と同一です。

詳細はWEBカタログ参照

スライダタイプ ボールねじ駆動

二次電池対応



※詳細はWEBカタログ参照

25A-LEFS Series 25A-LEFS16・25・32・40

RoHS

型式表示方法

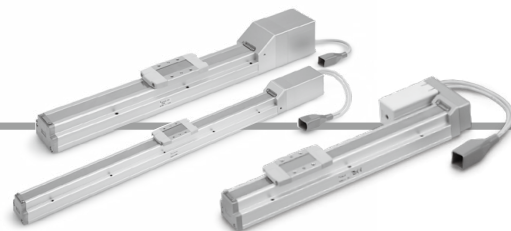

25A-LEFS H 25 R E B - 200 K - R1 CD17T

二次電池対応シリーズ

① ② ③ ④ ⑤ ⑥ ⑦ ⑧ ⑨ ⑩

コントローラの詳細は
次頁をご覧ください

① 精度

無記号	基本形
H	高精度形

② サイズ

16
25
32
40

③ モータ配置

無記号	ストレート
R	右側折返し
L	左側折返し

④ モータ種類

E	バッテリーレス アブソ (ステップモータ DC24V)
---	--------------------------------

⑤ リード[mm]

記号	25A-LEFS16	25A-LEFS25	25A-LEFS32	25A-LEFS40
H	—	20	24	30
A	10	12	16	20
B	5	6	8	10

⑥ ストローク*1[mm]

ストローク	備考	
	サイズ	対応ストローク
50~500	16	50,100,150,200,250,300,350,400,450,500
50~800	25	50,100,150,200,250,300,350,400,450,500,550,600,650,700,750,800
50~1000	32	50,100,150,200,250,300,350,400,450,500,550,600,650,700,750,800,850,900,950,1000
150~1200	40	150,200,250,300,350,400,450,500,550,600,650,700,750,800,850,900,950,1000,1100,1200

⑦ モータオプション

無記号	ロックなし
B	ロック付

⑧ 位置決めピン穴

無記号	ハウジングB 底面*2	
K	ボディ底面 2ヶ所	

⑨ アクチュエータケーブル種類・長さ

ロボットケーブル [m]			
無記号	なし	R8	8*3
R1	1.5	RA	10*3
R3	3	RB	15*3
R5	5	RC	20*3

交換部品/グリースパック

塗布箇所	手配品番
ボールねじ部	GR-D-005(5g)
レールガイド部	GR-D-010(10g)

※モータ、ケーブル、コントローラ/ドライバは、銅・亜鉛部材を使用しています。
※25Aの仕様、外形寸法図は標準品と同一です。

詳細はWEBカタログ参照

スライダタイプ/ボールねじ駆動 **25A-LEFS Series**

バッテリーレス アプソ(ステップモータ DC24V)

二次電池対応

⑩ コントローラ有無

無記号	コントローラなし
C□1□□	コントローラ付属



インターフェース(通信プロトコル/入出力)

記号	種類	軸数・特殊仕様
5	パラレル入力(NPN)	●
6	パラレル入力(PNP)	●
E	EtherCAT	● ●
9	EtherNet/IP™	● ●
P	PROFINET	● ●
D	DeviceNet®	● ●
L	IO-Link	● ●
M	CC-Link	●

コントローラ取付方法

7	ねじ取付形
8*4	DINレール取付形

軸数・特殊仕様

記号	軸数	仕様
1	単軸	標準仕様
F	単軸	安全機能STO対応

通信プラグコネクタ I/Oケーブル*5

記号	種類	対象インターフェース
無記号	付属品なし	—
S	ストレート型通信プラグコネクタ	DeviceNet®
T	T分岐型通信プラグコネクタ	CC-Link Ver1.10
1	I/Oケーブル(1.5m)	パラレル入力(NPN) パラレル入力(PNP)
3	I/Oケーブル(3m)	
5	I/Oケーブル(5m)	

- ※1 標準ストローク以外は特注対応になりますので、当社にご確認ください。
- ※2 取付方法はWEBカタログの本体取付例をご覧ください。
- ※3 受注生産
- ※4 DINレールは付属しません。別途手配となります。

- ※5 DeviceNet®, CC-Link、パラレル入力以外の場合は「無記号」を選択してください。
- DeviceNet®, CC-Linkは、「無記号」、「S」、「T」から選択してください。
- パラレル入力は、「無記号」、「1」、「3」、「5」から選択してください。

△ 注意

【CE/UKCA対応品について】

EMCの適合性確認は、電動アクチュエータLEFシリーズとコントローラJXCシリーズとの組合せにて確認試験を行っています。EMCは電動アクチュエータを組込んだお客様の装置・制御盤の構成や、その他の電気機器と配置、配線の関係により変化いたしますので、お客様の装置でご使用になられる設置環境での適合性確認はできません。従いまして、お客様にて最終的に機械・装置全体としてEMCの適合性を確認していただく必要があります。

【コントローラのバージョン違いによる注意】

バッテリーレス アプソユニットと組み合わせて使用するJXC Seriesは、バージョン「V3.4」もしくは「S3.4」以上のコントローラをご使用ください。詳細はWEBカタログをご確認ください。

【UL認証について】

電動アクチュエータと組み合わせて使用するコントローラJXC SeriesはUL認証を取得しています。

アクチュエータとコントローラはセットです。

コントローラとアクチュエータの組合せが正しいか必ずご確認ください。

〈使用前には必ず下記をご確認ください〉

- ① "アクチュエータ("25A-"以降の品番)"と "コントローラ記載アクチュエータ品番"の一致
- ② パラレル入出力仕様(NPN・PNP)



※ご使用に関しては取扱説明書をご参照ください。取扱説明書は当社ホームページからダウンロード願います。
<https://www.smcworld.com>

種類	ステップデータ 入力タイプ	EtherCAT 直接入力タイプ	安全機能STO対応 EtherCAT 直接入力タイプ	EtherNet/IP™ 直接入力タイプ	安全機能STO対応 EtherNet/IP™ 直接入力タイプ	PROFINET 直接入力タイプ	安全機能STO対応 PROFINET 直接入力タイプ	DeviceNet® 直接入力タイプ	IO-Link 直接入力タイプ	安全機能STO対応 IO-Link 直接入力タイプ	CC-Link 直接入力タイプ
種類											
シリーズ	JXC51 JXC61	JXCE1	JXCEF	JXC91	JXC9F	JXCP1	JXCPF	JXCD1	JXCL1	JXCLF	JXCM1
特長	パラレル 入出力	EtherCAT 直接入力	安全機能STO対応 EtherCAT 直接入力	EtherNet/IP™ 直接入力	安全機能STO対応 EtherNet/IP™ 直接入力	PROFINET 直接入力	安全機能STO対応 PROFINET 直接入力	DeviceNet® 直接入力	IO-Link 直接入力	安全機能STO対応 IO-Link 直接入力	CC-Link 直接入力
対応モータ	バッテリーレス アプソ(ステップモータ DC24V)										
最大ステップ データ数	64点										
電源電圧	DC24V										

スライダタイプ/ ボールねじ駆動

二次電池対応



25A-LEFS Series 25A-LEFS16・25・32・40

RoHS

機種選定方法につきましては、WEBカタログをご覧ください。

型式表示方法

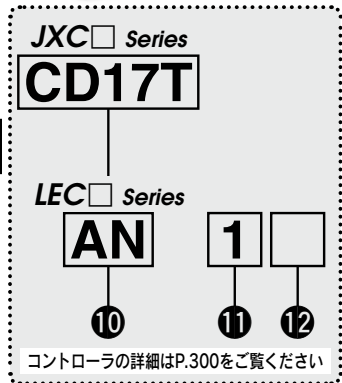
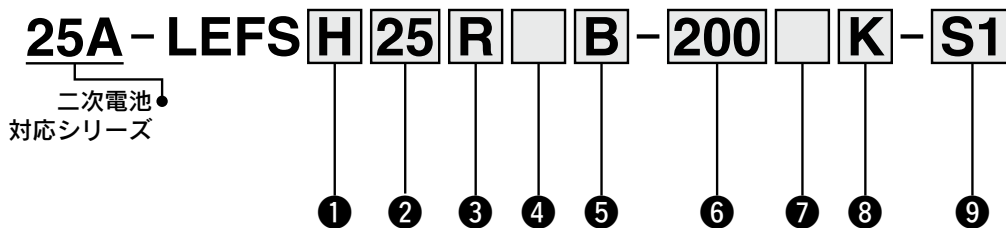

① 精度

無記号	基本形
H	高精度形

② サイズ

16
25
32
40

③ モータ配置

無記号	ストレート
R	右側折返し
L	左側折返し

⑤ リード[mm]

記号	25A-LEFS16	25A-LEFS25	25A-LEFS32	25A-LEFS40
H	—	20	24	30
A	10	12	16	20
B	5	6	8	10

④ モータ種類

記号	モータ種類	適用サイズ				対応コントローラ/ドライバ
		25A-LEFS16	25A-LEFS25	25A-LEFS32	25A-LEFS40	
無記号	ステップモータ (サーボ DC24V)	●	●	●	●	JXC51 JXCEF JXC61 JXC9F JXCE1 JXCPF JXC91 JXCLF JXCP1 JXCD1 LECP1 JXCL1 LECPA JXCM1
A	サーボモータ (DC24V)	●	●	—	—	LECA6

⑥ ストローク*1[mm]

ストローク	サイズ	備考			
		対応ストローク			
50~500	16	50,100,150,200,250,300,350,400,450,500			
50~800	25	50,100,150,200,250,300,350,400,450,500,550,600,650,700,750,800			
50~1000	32	50,100,150,200,250,300,350,400,450,500,550,600,650,700,750,800,850,900,950,1000			
150~1200	40	150,200,250,300,350,400,450,500,550,600,650,700,750,800,850,900,950,1000,1100,1200			

⑦ モータオプション

無記号	ロックなし
B	ロック付

⑧ 位置決めピン穴

無記号	ハウジングB 底面*2	
K	ボディ底面 2ヶ所	

⑨ アクチュエータケーブル種類・長さ*4

標準ケーブル [m]		ロボットケーブル [m]	
無記号	なし	R1	1.5 RA 10*3
S1	1.5*6	R3	3 RB 15*3
S3	3*6	R5	5 RC 20*3
S5	5*6	R8	8*3

交換部品/グリースパック

塗布箇所	手配品番
ボールねじ部	GR-D-005(5g)
レールガイド部	GR-D-010(10g)

※モータ、ケーブル、コントローラ/ドライバは、銅・亜鉛部材を使用しています。
※25Aの仕様、外形寸法図は標準品と同一です。

詳細はWEBカタログ参照

スライダタイプ/ボールねじ駆動 **25A-LEFS Series**

インクリメンタル(ステップモータ DC24V)

インクリメンタル(サーボモータ DC24V)

二次電池対応

JXC Series (詳細はP.301参照)

10 コントローラ有無

無記号	コントローラなし
C□1□□	コントローラ付属

C D 1 7 T

インターフェース(通信プロトコル/入出力)

記号	種類	軸数・特殊仕様	
		標準仕様	安全機能STO対応
5	パラレル入力(NPN)	●	
6	パラレル入力(PNP)	●	
E	EtherCAT	●	●
9	EtherNet/IP™	●	●
P	PROFINET	●	●
D	DeviceNet®	●	
L	IO-Link	●	●
M	CC-Link	●	

コントローラ取付方法

7	ねじ取付形
8※10	DINレール取付形

軸数・特殊仕様

記号	軸数	仕様
1	単軸	標準仕様
F	単軸	安全機能STO対応

通信プラグコネクタ I/Oケーブル※11

記号	種類	対象インターフェース
無記号	付属品なし	—
S	ストレート型通信プラグコネクタ	DeviceNet®
T	T分岐型通信プラグコネクタ	CC-Link Ver1.10
1	I/Oケーブル(1.5m)	
3	I/Oケーブル(3m)	パラレル入力(NPN)
5	I/Oケーブル(5m)	パラレル入力(PNP)



LEC Series (詳細はP.301参照)

AN 1 □

10 11 12

10 コントローラ/ドライバ種類※5

無記号	コントローラ/ドライバなし	
6N	LECA6	NPN
6P	(ステップデータ入力タイプ)	PNP
1N	LECP1※6	NPN
1P	(プログラムレスタイプ)	PNP
AN	LECPA※6※7	NPN
AP	(パルス入力タイプ)	PNP

11 I/Oケーブル長さ※8

無記号	ケーブルなし (通信プラグコネクタなし)
1	1.5m
3	3m※9
5	5m※9

12 コントローラ/ドライバ取付方法

無記号	ねじ取付形
D	DINレール取付形※10



- ※1 標準ストローク以外は特注対応になりますので、当社にご確認ください。
- ※2 取付方法はWebカタログの本体取付例をご覧ください。
- ※3 受注生産(ロボットケーブルのみ対応)
- ※4 標準ケーブルは固定部で使用してください。
可動部で使用する場合はロボットケーブルを選択ください。
アクチュエータケーブルのみ必要な場合は、Webカタログをご覧ください。
- ※5 コントローラ/ドライバ詳細および対応モータにつきましては、次頁の対応コントローラ/ドライバ表をご参照ください。
- ※6 モータ種類"ステップモータ"のみ対応。
- ※7 パルス列信号がオープンコレクタのときは、電流制限抵抗(LECPA-R-□)を別途手配願います。(WEBカタログ参照)

- ※8 コントローラ/ドライバ種類で"コントローラ/ドライバなし"を選択した場合、I/Oケーブルは選択できません。I/Oケーブルが必要な場合は、別途シリーズごとのケーブルを手配してください。(詳細はWEBカタログ参照)
- ※9 コントローラ/ドライバ種類"パルス入力タイプ"の場合、パルス入力差動のときのみ使用可能。オープンコレクタのときは1.5mのみ使用可能。
- ※10 DINレールは付属しません。別途手配となります。
- ※11 DeviceNet®、CC-Link、パラレル入力以外の場合は「無記号」を選択ください。
DeviceNet®、CC-Linkは、「無記号」、「S」、「T」から選択してください。
パラレル入力は、「無記号」、「1」、「3」、「5」から選択してください。

△注意

【CE/UKCA対応品について】

- ① EMCの適合性確認は、電動アクチュエータLEFシリーズとコントローラLEC/JXCシリーズとの組合せにて確認試験を行っています。
EMCは電動アクチュエータを組込んだお客様の装置・制御盤の構成や、その他の電気機器と配置、配線の関係により変化いたしますので、お客様の装置でご使用になられる設置環境での適合性確認はできません。従いまして、お客様にて最終的に機械・装置全体としてEMCの適合性を確認していただく必要があります。
- ② インクリメンタル(サーボモータ DC24V)仕様は、ノイズフィルタセット(LEC-NFA)を組合せて確認試験を実施しております。
ノイズフィルタセットにつきましてはWebカタログをご参照ください。設置につきましてはLECA取扱説明書にてご確認願います。

【UL対応品について(LECシリーズの場合)】

ULに適合する場合、組合せる直流電源はUL1310に従うclass2電源ユニットをご使用ください。

アクチュエータとコントローラはセットです。

コントローラとアクチュエータの組合せが正しいか必ずご確認ください。

〈使用前には必ず下記をご確認ください〉

- ① "アクチュエータ("25A-"以降の品番)"と
"コントローラ記載アクチュエータ品番"の一致
- ② パラレル入出力仕様(NPN・PNP)

LEFS25RA-400

NPN



※ご使用に関しては取扱説明書をご参照ください。
取扱説明書は当社ホームページからダウンロード願います。
<https://www.smcworld.com>

25A-LEFS Series











インクリメンタル(ステップモータ DC24V)

インクリメンタル(サーボモータ DC24V)

二次電池対応

対応コントローラ/ドライバ表

種類	ステップデータ 入力タイプ 	ステップデータ 入力タイプ 	プログラムレス タイプ 	パルス入力タイプ 
シリーズ	JXC51 JXC61	LECA6	LECP1	LECPA
特長	パラレル入出力	パラレル入出力	パソコン・ティーチング ボックスを使わずに動作 (ステップデータ)設定	パルス列信号にて 動作
対応モータ	ステップモータ (サーボ DC24V)	サーボモータ (DC24V)	ステップモータ (サーボ DC24V)	
最大ステップ データ数	64点		14点	—
電源電圧	DC24V			

種類	EtherCAT 直接入力タイプ 	安全機能STO対応 EtherCAT 直接入力タイプ 	EtherNet/IP™ 直接入力タイプ 	安全機能STO対応 EtherNet/IP™ 直接入力タイプ 	PROFINET 直接入力タイプ 	安全機能STO対応 PROFINET 直接入力タイプ 	DeviceNet® 直接入力タイプ 	IO-Link 直接入力タイプ 	安全機能STO対応 IO-Link 直接入力タイプ 	CC-Link 直接入力タイプ 
シリーズ	JXCE1	JXCEF	JXC91	JXC9F	JXCP1	JXCPE	JXCD1	JXCL1	JXCLF	JXCM1
特長	EtherCAT 直接入力	安全機能STO対応 EtherCAT 直接入力	EtherNet/IP™ 直接入力	安全機能STO対応 EtherNet/IP™ 直接入力	PROFINET 直接入力	安全機能STO対応 PROFINET 直接入力	DeviceNet® 直接入力	IO-Link 直接入力	安全機能STO対応 IO-Link 直接入力	CC-Link 直接入力
対応モータ	ステップモータ(サーボ DC24V)									
最大ステップ データ数	64点									
電源電圧	DC24V									

バッテリーレス アブソ(ステップモータ DC24V)

高タクト対応 スライダタイプ ボールねじ駆動 **二次電池対応** 25A-LEFS□G Series 25A-LEFS16・25・32・40



※詳細はWEBカタログ参照



型式表示方法



25A-LEFS **H** **25** **G** **B** - **200** **K** - **R1** **C5H73**

二次電池対応シリーズ

① ② ③ ④ ⑤ ⑥ ⑦ ⑧ ⑨ ⑩

コントローラの詳細は
次頁をご覧ください

① 精度

無記号	基本形
H	高精度形

② サイズ

16
25
32
40

③ モータ配置

無記号	ストレート
R	右側折返し
L	左側折返し

④ モータ種類

記号	モータ種類	適用サイズ				対応コントローラ/ ドライバ
		25A-LEFS16	25A-LEFS25	25A-LEFS32	25A-LEFS40	
G	高タクト対応 (バッテリーレス アブソ)	●	●	●	●	JXC5H JXC6H JXCEH JXC9H JXCPH

⑤ リード[mm]

記号	25A-LEFS16	25A-LEFS25	25A-LEFS32	25A-LEFS40
H	—	20	24	30
A	10	12	16	20
B	5	6	8	10

⑥ ストローク*1[mm]

ストローク	サイズ	備考
		対応ストローク
50~500	16	50,100,150,200,250,300,350,400,450,500
50~800	25	50,100,150,200,250,300,350,400,450,500,550,600,650,700,750,800
50~1000	32	50,100,150,200,250,300,350,400,450,500,550,600,650,700,750,800,850,900,950,1000
150~1200	40	150,200,250,300,350,400,450,500,550,600,650,700,750,800,850,900,950,1000,1100,1200

⑦ モータオプション

無記号	ロックなし
B	ロック付

⑧ 位置決めピン穴

無記号	ハウジングB 底面*2	
K	ボディ底面 2ヶ所	

⑨ アクチュエータケーブル種類・長さ

ロボットケーブル [m]			
無記号	なし	R8	8*3
R1	1.5	RA	10*3
R3	3	RB	15*3
R5	5	RC	20*3

交換部品/グリースパック

塗布箇所	手配品番
ボールねじ部	GR-D-005(5g)
レールガイド部	GR-D-010(10g)

※モータ、ケーブル、コントローラ/ドライバは、銅・亜鉛部材を使用しています。
※25Aの仕様、外形寸法図は標準品と同一です。

詳細はWEBカタログ参照

⑩ コントローラ有無

無記号	コントローラなし
C□H□□	コントローラ付属

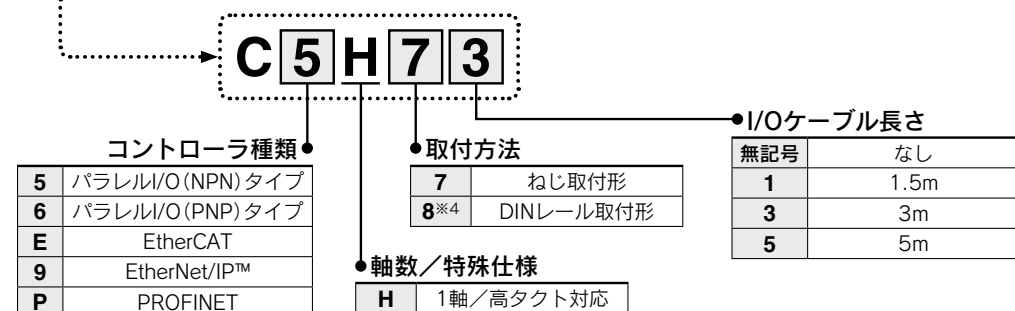

※1 標準ストローク以外は特注対応になりますので、当社にご確認ください。

※2 取付方法の詳細はP.280をご覧ください。

※3 受注生産

※4 DINレールは付属しません。別途手配となります。

△注意

【CE/UKCA対応品について】

EMCの適合性確認は、電動アクチュエータLEFシリーズとコントローラJXCシリーズとの組合せにて確認試験を行っています。

EMCは電動アクチュエータを組込んだお客様の装置・制御盤の構成や、その他の電気機器と配置、配線の関係により変化いたしますので、お客様の装置でご使用になられる設置環境での適合性確認はできません。従いまして、お客様にて最終的に機械・装置全体としてEMCの適合性を確認していただく必要があります。

■商標に関して

EtherNet/IP® is a registered trademark of ODVA, Inc.

EtherCAT® is registered trademark and patented technology, licensed by Beckhoff Automation GmbH, Germany.

アクチュエータとコントローラはセットです。

コントローラとアクチュエータの組合せが正しいか必ずご確認ください。

〈使用前には必ず下記をご確認ください〉

注) "アクチュエータ("25A-"以降の品番)"と
"コントローラ記載アクチュエータ品番"の一致

LEFS25GA-400

注)

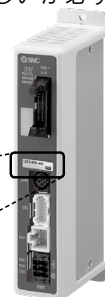

※ご使用に関しては取扱説明書をご参照ください。
取扱説明書は当社ホームページからダウンロード願います。
<https://www.smcworld.com>

種類	ステップデータ 入力タイプ	EtherCAT 直接入力タイプ	EtherNet/IP™ 直接入力タイプ	PROFINET 直接入力タイプ
シリーズ	JXC5H JXC6H	JXCEH	JXC9H	JXC9H
特長	パラレル入出力	EtherCAT 直接入力	EtherNet/IP™ 直接入力	PROFINET 直接入力
対応モータ	ステップモータDC24V			
最大ステップ データ数	64点			
電源電圧	DC24V			

インクリメンタル(ステップモータ DC24V)

高タクト対応 スライダタイプ ボールねじ駆動 **二次電池対応** 25A-LEFS□F Series 25A-LEFS16・25・32・40



RoHS



型式表示方法

25A-LEFS **H** **25** **F** **B** - **200** **K** - **S1** **C5H73**

二次電池対応シリーズ

① ② ③ ④ ⑤ ⑥ ⑦ ⑧ ⑨ ⑩

コントローラの詳細は
次頁をご覧ください

① 精度

無記号	基本形
H	高精度形

② サイズ

16
25
32
40

④ モータ種類

記号	モータ種類	適用サイズ				対応コントローラ
		25A-LEFS16	25A-LEFS25	25A-LEFS32	25A-LEFS40	
F	高タクト対応 (ステップモータ DC24V)	●	●	●	●	JXC5H JXC6H JXCEH JXC9H JXCPH

③ モータ配置

無記号	ストレート
-----	-------

⑤ リード[mm]

記号	25A-LEFS16	25A-LEFS25	25A-LEFS32	25A-LEFS40
H	—	20	24	30
A	10	12	16	20
B	5	6	8	10

⑥ ストローク*1[mm]

ストローク	サイズ	備考
		対応ストローク
50~500	16	50,100,150,200,250,300,350,400,450,500
50~800	25	50,100,150,200,250,300,350,400,450,500,550,600,650,700,750,800
50~1000	32	50,100,150,200,250,300,350,400,450,500,550,600,650,700,750,800,850,900,950,1000
150~1200	40	150,200,250,300,350,400,450,500,550,600,650,700,750,800,850,900,950,1000,1100,1200

⑦ モータオプション

無記号	ロックなし
B	ロック付

⑧ 位置決めピン穴

無記号	ハウジングB 底面*2	
K	ボディ底面 2ヶ所	

⑨ アクチュエータケーブル種類・長さ*4

標準ケーブル [m]		ロボットケーブル [m]	
無記号	なし	R1	1.5
S1	1.5	RA	10*3
S3	3	R3	3
S5	5	RB	15*3
		R5	5
		RC	20*3
		R8	8*3

交換部品/グリースパック

塗布箇所	手配品番
ボールねじ部	GR-D-005(5g)
レールガイド部	GR-D-010(10g)

※モータ、ケーブル、コントローラ/ドライバは、
銅・亜鉛部材を使用しています。
※25Aの仕様、外形寸法図は標準品と同一です。

詳細はWEBカタログ参照

⑩ コントローラ有無

無記号	コントローラなし
C□H□□	コントローラ付属

C 5 H 7 3

インターフェース
(通信プロトコル/入出力)

5	パラレルI/O (NPN)
6	パラレルI/O (PNP)
E	EtherCAT
9	EtherNet/IP™
P	PROFINET

取付方法

7	ねじ取付形
8 ※5	DINレール取付形

軸数/特殊仕様

H	1軸/高タクト対応
----------	-----------

通信プラグコネクタ I/Oケーブル※6

記号	種類	対象インターフェース
無記号	付属品なし	—
1	I/Oケーブル(1.5m)	パラレル入力 (NPN) パラレル入力 (PNP)
3	I/Oケーブル(3m)	
5	I/Oケーブル(5m)	

※1 標準ストローク以外は特注対応になりますので、当社にご確認ください。

※2 取付方法の詳細はP.280をご覧ください。

※3 受注生産(ロボットケーブルのみ対応)

※4 標準ケーブルは固定部で使用してください。
可動部で使用する場合はロボットケーブルを選定ください。

※5 DINレールは付属しません。別途手配となります。

※6 パラレル入力以外の場合は「無記号」を選択ください。
パラレル入力は、「無記号」、「1」、「3」、「5」から選択してください。

⚠ 注意

【CE/UKCA対応品について】

EMCの適合性確認は、電動アクチュエータLEFシリーズとコントローラJXCシリーズとの組合せにて確認試験を行っています。

EMCは電動アクチュエータを組込んだお客様の装置・制御盤の構成や、その他の電気機器と配置、配線の関係により変化いたしますので、お客様の装置でご使用になられる設置環境での適合性確認はできません。従いまして、お客様にて最終的に機械・装置全体としてEMCの適合性を確認していただく必要があります。

■商標に関して

EtherNet/IP® is a registered trademark of ODVA, Inc.
EtherCAT® is registered trademark and patented technology, licensed by Beckhoff Automation GmbH, Germany.

アクチュエータとコントローラはセットです。

コントローラとアクチュエータの組合せが正しいか必ずご確認ください。

〈使用前には必ず下記をご確認ください〉

注) "アクチュエータ("25A-"以降の品番)"と
"コントローラ記載アクチュエータ品番"の一致

LEFS25FA-400

注)

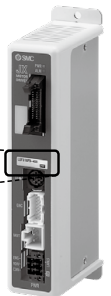

※ご使用に関しては取扱説明書をご参照ください。
取扱説明書は当社ホームページからダウンロード願います。
<https://www.smcworld.com>

対応コントローラ表

種類	ステップデータ 入カタイプ	EtherCAT 直接入力タイプ	EtherNet/IP™ 直接入力タイプ	PROFINET 直接入力タイプ
シリーズ	JXC5H JXC6H	JXCEH	JXC9H	JXCPH
特長	パラレル入出力	EtherCAT直接入力	EtherNet/IP™直接入力	PROFINET直接入力
対応モータ	ステップモータDC24V	ステップモータ(サーボ DC24V)		
最大ステップデータ数	64点	64点		
電源電圧	DC24V	DC24V		

スライダタイプ/ ボールねじ駆動

二次電池対応

25A-LEFS Series 25A-LEFS25・32・40



機種選定方法につきましては、WEBカタログをご覧ください。



WEBカタログ記載のCE/UKCA, UL対応表参照

LECY□ Series ▶ P.304

型式表示方法

25A-LEFS H 32 R S3 B - 200 K - S 2 A2

二次電池対応シリーズ

① 精度

無記号	基本形
H	高精度形

② サイズ

25
32
40

③ モータ配置

無記号	ストレート
R	右側折返し
L	左側折返し

⑤ リード [mm]

記号	25A-LEFS25	25A-LEFS32	25A-LEFS40
H	20	24	30
A	12	16	20
B	6	8	10

⑥ ストローク [mm]

50	50
?	?
1200	1200

⑦ モータオプション

無記号	ロックなし
B	ロック付

※詳細につきましては、下記ストローク対応表をご参照ください。

④ モータ種類

記号	種類	出力 (W)	② サイズ	① ドライバ種類	対応ドライバ
※1 S2	ACサーボモータ (インクリメンタル エンコーダ)	100	25	A1/A2	LECSA□-S1
S3		200	32	A1/A2	LECSA□-S3
S4		400	40	A2	LECSA2-S4
※2 T6	ACサーボモータ (アブソリュート エンコーダ)	100	25	B2	LECSB2-T5
T7				200	32
T8		400	40	B2	LECSB2-T8
				C2	LECSB2-T8

※1 モータ種類：S2のみ、対応ドライバ品番末尾がS1となりますのでご注意ください。
 ※2 モータ種類T6の場合、対応ドライバはLECS□2-T5になりますので、ご注意ください。

⑧ 位置決めピン穴

無記号	ハウジングB 底面*
K	ボディ底面 2ヶ所

※取付方法はWEBカタログの本体取付例をご覧ください。

⑩ ケーブル長さ* [m]

無記号	ケーブルなし
2	2
5	5
A	10

※エンコーダ/モータ/ロックケーブル共通

⑨ ケーブル種類*1, *2

無記号	ケーブルなし
S	標準ケーブル
R	ロボットケーブル

※1 ケーブルは、モータケーブルとエンコーダケーブルが付属します。(モータオプションでロック付の場合、ロボットケーブルも付属します。)
 ※2 各ケーブルの標準コネクタ方向は、
 ・□折返し：「軸側(A)」
 ・ストレート：「反軸側(B)」です。

⑪ ドライバ種類

無記号	対応ドライバ	電源電圧 (V)	サイズ		
			25	32	40
	ドライバなし	—	●	●	—
A1	LECSA1-S□	100~120	●	●	—
A2	LECSA2-S□	200~230	●	●	●
B2	LECSB2-T□	200~240	●	●	●
C2	LECSB2-T□	200~230	●	●	●
S2	LECSS2-T□	200~240	●	●	●

※ドライバ付を選択した場合、ケーブルは付属されます。
 ケーブル種類、ケーブル長さを必ず選択してください。
 例) S2S2：標準ケーブル(2m)+ドライバ(LECSS2)
 S2：標準ケーブル(2m)
 無記号：ケーブル/ドライバなし

⑫ I/Oケーブル長さ*3 [m]

無記号	ケーブルなし
H	ケーブルなし(コネクタのみ)
1	1.5

※3 ドライバ種類で“ドライバなし”を選択した場合、“無記号：ケーブルなし”のみ選択が可能です。
 I/Oケーブルが必要な場合は、WEBカタログをご確認ください。

ストローク対応表

型式	ストローク (mm)																						
	50	100	150	200	250	300	350	400	450	500	550	600	650	700	750	800	850	900	950	1000	1100	1200	
25A-LEFS25	●	●	●	●	●	●	●	●	●	●	●	●	●	●	●	●	●	●	●	●	●	●	●
25A-LEFS32	●	●	●	●	●	●	●	●	●	●	●	●	●	●	●	●	●	●	●	●	●	●	●
25A-LEFS40	—	—	●	●	●	●	●	●	●	●	●	●	●	●	●	●	●	●	●	●	●	●	●

※標準ストローク以外は特注対応になりますので、当社にご確認ください。

対応ドライバ*1

※25A-の仕様、外形寸法は標準品と同一です。詳細はWEBカタログ参照

ドライバ種類	パルス入力タイプ/ ポジショニング タイプ	パルス入力タイプ	CC-Link直接入力 タイプ	SSCNET III/H タイプ
シリーズ	LECSA	LECSB-T	LECSA-T	LECSS-T
ポイントテーブル数(点)	最大7	最大255	最大255(2局占有時)	—
パルス入力	○	○	—	—
ネットワーク対応	—	—	CC-Link	SSCNET III/H
制御エンコーダ	インクリメンタル 17bitエンコーダ	アブソリュート 22bitエンコーダ	アブソリュート 18bitエンコーダ	アブソリュート 22bitエンコーダ
通信機能	USB通信	USB通信、RS422通信	USB通信、RS422通信	USB通信
電源電圧 (V)	AC100~120V(50/60Hz), AC200~230V(50/60Hz)	AC200~240V (50/60Hz)	AC200~230V (50/60Hz)	AC200~240V (50/60Hz)

※1 モータ、ケーブル、コントローラ/ドライバは、銅・亜鉛部材を使用しています。

交換部品/グリースパック

塗布箇所	手配品番
ボールねじ部	GR-D-005(5g)
レールガイド部	GR-D-010(10g)

スライダタイプ/ ボールねじ駆動

二次電池対応

25A-LEFS Series 25A-LEFS25・32・40

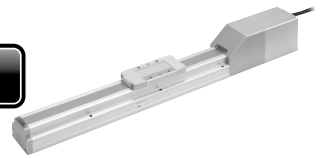

機種選定方法につきましては、WEBカタログをご覧ください。

LECS□ Series ▶ P.303

型式表示方法

25A-LEFS H 32 R V7 B - 200 □ K - S 2 M2 □

二次電池対応シリーズ

1 精度	2 サイズ	3 モータ配置	5 リード [mm]	6 ストローク [mm]	7 モータオプション
無記号 基本形 H 高精度形	25 32 40	無記号 ストレート R 右側折返し L 左側折返し	記号 25A-LEFS25 25A-LEFS32 25A-LEFS40 H 20 24 30 A 12 16 20 B 6 8 10	50 50 } } 1200 1200	無記号 ロックなし B ロック付

※詳細につきましては、下記ストローク対応表をご参照ください。

4 モータ種類

記号	種類	出力 [W]	2 サイズ	1 ドライバ種類	対応ドライバ
V6 *	ACサーボモータ (アブソリュート エンコーダ)	100	25	M2	LECYM2-V5
V7		200	32	M2	LECYM2-V7
V8		400	40	M2	LECYM2-V8
				U2	LECYU2-V5
				U2	LECYU2-V7
				U2	LECYU2-V8

※モータ種類V6のみ、対応ドライバ品番末尾がV5となりますのでご注意ください。

8 位置決めピン穴

無記号	ハウジングB 底面*	
K	ボディ底面 2ヶ所	

※取付方法はWEBカタログの本体取付例をご覧ください。

9 ケーブル種類*1, *2

無記号	ケーブルなし
S	標準ケーブル
R	ロボットケーブル

※1 ケーブルは、モータケーブルとエンコーダケーブルが付属します。(モータオプションでロック付の場合、ロボットケーブルも付属します。)

※2 各ケーブルの標準コネクタ方向は、「軸側(A)」です。

10 ケーブル長さ* [m]

無記号	ケーブルなし	※エンコーダ/モータ/ロボットケーブル共通
3	3	
5	5	
A	10	
C	20	

11 ドライバ種類

	対応ドライバ	電源電圧 [V]
無記号	ドライバなし	—
M2	LECYM2-V□	200~230
U2	LECYU2-V□	200~230

12 I/Oケーブル長さ [m]*3

無記号	ケーブルなし
H	ケーブルなし(コネクタのみ)
1	1.5

※3 ドライバ種類で“ドライバなし”を選択した場合、“ケーブルなし”のみ選択が可能です。I/Oケーブルが必要な場合は、WEBカタログをご確認ください。

ストローク対応表

型式	ストローク (mm)																						
	50	100	150	200	250	300	350	400	450	500	550	600	650	700	750	800	850	900	950	1000	1100	1200	
25A-LEFS25	●	●	●	●	●	●	●	●	●	●	●	●	●	●	●	●	●	●	●	●	●	●	●
25A-LEFS32	●	●	●	●	●	●	●	●	●	●	●	●	●	●	●	●	●	●	●	●	●	●	●
25A-LEFS40	—	—	●	●	●	●	●	●	●	●	●	●	●	●	●	●	●	●	●	●	●	●	●

※標準ストローク以外は特注対応になりますので、当社にご確認ください。

対応ドライバ

ドライバ種類		
	MECHATROLINK-II	MECHATROLINK-III
シリーズ	LECYM	
ネットワーク対応	MECHATROLINK-II	
制御エンコーダ	アブソリュート 20bitエンコーダ	
通信機器	USB通信、RS-422通信	
電源電圧 (V)	AC200~230V (50/60Hz)	

※モータ、ケーブル、コントローラ/ドライバは、銅・亜鉛部材を使用しています。

※25A-の仕様、外形寸法は標準品と同一です。
詳細はWEBカタログ参照

交換部品/グリースパック

塗布箇所	手配品番
ボールねじ部	GR-D-005 (5g)
レールガイド部	GR-D-010 (10g)

電動アクチュエータ/スライダタイプ ボールねじ駆動 二次電池対応

RoHS

25A-LEFS Series 25A-LEFS25・32・40

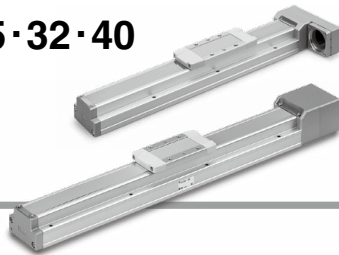

型式表示方法

25A-LEFS H 25 R NZ A - 100 K

二次電池対応シリーズ

① 精度

無記号	基本形
H	高精度形

② サイズ

25
32
40

③ モータ配置

無記号	ストレート
R	右側折返し
L	左側折返し

④ 取付形状

NZ	NV	NM2
NY	NU	NM3
NX	NT	
NW	NM1	

⑤ リード[mm]

記号	25A-LEFS25	25A-LEFS32	25A-LEFS40
H	20	24	30
A	12	16	20
B	6	8	10

⑥ ストローク[mm]

50	50
1200	1200

※ストローク対応表参照

⑦ 位置決めピン穴

無記号	ハウジングB 底面*	
K	ボディ底面 2ヶ所	

※取付方法はWEBカタログの本体取付例をご覧ください。

交換部品/グリースパック

塗布箇所	手配品番
ボールねじ部	GR-D-005 (5g)
レールガイド部	GR-D-010 (10g)

ストローク対応表

型式	ストローク(mm)												標準											
	50	100	150	200	250	300	350	400	450	500	550	600	650	700	750	800	850	900	950	1000	1100	1200		
25A-LEFS25	●	●	●	●	●	●	●	●	●	●	●	●	●	●	●	●	●	●	●	●	●	●		
25A-LEFS32	●	●	●	●	●	●	●	●	●	●	●	●	●	●	●	●	●	●	●	●	●	●		
25A-LEFS40	—	—	●	●	●	●	●	●	●	●	●	●	●	●	●	●	●	●	●	●	●	●		

※標準ストローク以外は特注対応になりますので、当社にご確認ください。

※25Aの仕様、外形寸法図は標準品と同一です。

詳細はWEBカタログ参照

適用モータ、取付形状対応表^{※5}

適用モータ		サイズ/取付形状														
メーカ	シリーズ	25							32/40							
		NZ	NY	NX	NM1	NM2	NM3	NZ	NY	NX	NW	NV	NU	NT	NM1	NM2
三菱電機(株)	MELSERVO JN/J4/J5	●	—	—	—	—	—	●	—	—	—	—	—	—	—	—
(株)安川電機	Σ-V/7	● ^{※4}	—	—	—	—	—	●	—	—	—	—	—	—	—	—
山洋電気(株)	SANMOTION R	●	—	—	—	—	—	●	—	—	—	—	—	—	—	—
オムロン(株)	OMNUC G5/1S	●	—	—	—	—	—	—	●	—	—	—	—	—	—	—
パナソニック(株)	MINAS A5/A6	● (MHMFのみ)	—	—	—	—	—	—	●	—	—	—	—	—	—	—
ファナック(株)	β is(-B)	●	—	—	—	—	—	● (β1のみ)	—	—	—	—	—	—	—	—
ニデックインスツルメンツ(株)	S-FLAG	●	—	—	—	—	—	●	—	—	—	—	—	—	—	—
(株)キーエンス	SV/SV2	● ^{※4}	—	—	—	—	—	●	—	—	—	—	—	—	—	—
富士電機(株)	ALPHA7	●	—	—	—	—	—	●	—	—	—	—	—	—	—	—
ミネベアミツミ(株)	Hybrid stepping motors	—	—	—	—	● ^{※1}	—	—	—	—	—	—	—	—	—	● ^{※2}
シナノケンシ(株)	CSB-BZ	—	—	—	● ^{※1}	—	● ^{※3}	—	—	—	—	—	—	—	—	—
オリエンタルモーター(株)	αSTEP AR/AZ	—	—	—	—	● (46のみ)	—	—	—	—	—	—	—	—	—	● ^{※2}
FASTECH Co.,Ltd.	Ezi-SERVO	—	—	—	●	—	—	—	—	—	—	—	—	—	—	● ^{※2}
Rockwell Automation, Inc. (Allen-Bradley)	Kinetix MP/VP/TL	● (TLのみ)	—	—	—	—	—	—	—	● ^{※1} (MP/VPのみ)	—	—	—	—	● (TLのみ)	—
Beckhoff Automation GmbH	AM 30/31/80/81	●	—	—	—	—	—	—	—	● ^{※1} (80/81のみ)	—	● ^{※1} (30のみ)	● ^{※2} (31のみ)	—	—	—
Siemens AG	SIMOTICS S-1FK7	—	—	●	—	—	—	—	—	● ^{※1}	—	—	—	—	—	—
Delta Electronics, Inc.	ASDA-A2	●	—	—	—	—	—	●	—	—	—	—	—	—	—	—
ANCA Motion	AMD2000	●	—	—	—	—	—	●	—	—	—	—	—	—	—	—

※1 モータ配置:ストレートのみ対応 ※2 モータ配置:右(左)折返しの場合は、サイズ:32のみ対応 ※3 モータ配置:右(左)折返しのみ対応
 ※4 一部モータではコネクタがモータ本体よりはみ出します。取付面への干渉にご注意のうえ、選定してください。
 ※5 適用モータ、取付形状対応表は代表例です。外形寸法図に記載されている「モータ取付部・適用モータ寸法表」をご確認のうえ、取付形状を選定してください。

高剛性スライダタイプ / ボールねじ駆動

二次電池対応

25A-LEJS Series LEJS40・63



WEBカタログ記載のCE/UKCA, UL対応表参照

機種選定方法につきましては、WEBカタログをご覧ください。

LECY□ Series ▶ P.306

型式表示方法

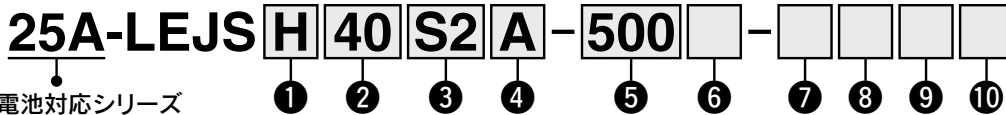

① 精度

無記号	基本形
H	高精度形

② サイズ

40
63

③ モータ種類

記号	種類	出力 (W)	② サイズ	⑨ ドライバ種類	対応ドライバ
S2※1	ACサーボモータ (インクリメンタルエンコーダ)	100	40	A1/A2	LECSA□-S1
S3		200	63	A1/A2	LECSA□-S3
T6※2	ACサーボモータ (アブソリュート エンコーダ)	100	40	B2	LECSB2-T5
T7				200	63
		S2	LECSS2-T5		
					B2
				C2	LECS2-T7
				S2	LECSS2-T7

※1 モータ種類S2の場合、対応ドライバ品番末尾がS1になりますのでご注意ください。
 ※2 モータ種類T6の場合、対応ドライバはLECS□2-T5になりますので、ご注意ください。

④ リード [mm]

記号	25A-LEJS40	25A-LEJS63
H	24	30
A	16	20
B	8	10

⑤ ストローク [mm]※3

200
1500

※3 詳細は下記をご参照ください。

⑥ モータオプション

無記号	なし
B	ロック付

⑦ ケーブル種類※5,※6,※7

無記号	ケーブルなし
S	標準ケーブル
R	ロボットケーブル

※6 モータケーブル/エンコーダケーブルが付属します。(モータオプションがロック付の場合、ロックケーブルも付属します。)
 ※7 各ケーブルの標準コネクタ方向は、「軸側(A)」です。

⑧ ケーブル長さ [m]※5,※8

無記号	ケーブルなし
2	2m
5	5m
A	10m

※8 モータケーブル/エンコーダケーブル/ロックケーブル共通となります。

⑨ ドライバ種類※5

無記号	対応ドライバ	電源電圧 (V)
	ドライバなし	—
A1	LECSA1-S□	100~120
A2	LECSA2-S□	200~230
B2	LECSB2-T□	200~240
C2	LECS2-T□	200~230
S2	LECSS2-T□	200~240

※5 ドライバ付を選択した場合、ケーブルは付属されます。ケーブル種類、ケーブル長さを必ず選択してください。
 例) S2S2 : 標準ケーブル(2m) + ドライバ(LECSS2)
 S2 : 標準ケーブル(2m)
 無記号 : ケーブル/ドライバなし

⑩ I/Oケーブル長さ [m]※9

無記号	ケーブルなし
H	ケーブルなし(コネクタのみ)
1	1.5

※9 ドライバ種類で“ドライバなし”を選択した場合、“無記号：ケーブルなし”のみ選択が可能です。I/Oケーブルが必要な場合は、WEBカタログをご確認ください。

ストローク対応表※4

型式	ストローク (mm)										
	200	300	400	500	600	700	800	900	1000	1200	1500
25A-LEJS40	●	●	●	●	●	●	●	●	●	●	—
25A-LEJS63	—	●	●	●	●	●	●	●	●	●	●

※4 標準ストローク以外は特注対応になりますので、当社にご確認ください。

対応ドライバ

※25A-の仕様、外形寸法は標準品と同一です。詳細はWEBカタログ参照

ドライバ種類	パルス入力タイプ/ ポジショニング タイプ	パルス入力タイプ	CC-Link直接入力 タイプ	SSCNET III/H タイプ
シリーズ	LECSA	LECSB-T	LECS2-T	LECSS-T
ポイントテーブル数(点)	最大7	最大255	最大255(2局占有時)	—
パルス入力	○	○	—	—
ネットワーク対応	—	—	CC-Link	SSCNET III/H
制御エンコーダ	インクリメンタル 17bitエンコーダ	アブソリュート 22bitエンコーダ	アブソリュート 18bitエンコーダ	アブソリュート 22bitエンコーダ
通信機能	USB通信	USB通信、 RS422通信	USB通信、 RS422通信	USB通信
電源電圧 (V)	AC100~120V (50/60Hz) AC200~230V (50/60Hz)	AC200~240V (50/60Hz)	AC200~230V (50/60Hz)	AC200~240V (50/60Hz)

無接点オートスイッチは別手配となります。
 オートスイッチの詳細はこちら

適用オートスイッチ

D-M9N(V)-900、D-M9P(V)-900
 D-M9B(V)-900、D-M9NW(V)-900
 D-M9PW(V)-900、D-M9BW(V)-900

交換部品/グリースパック

塗布箇所	手配品番
ボールねじ部 リニアガイド部 ダストシールバンド部 (裏面のみ)	GR-D-005(5g) GR-D-010(10g)

※モータ、ケーブル、コントローラ/ドライバ、オートスイッチ用磁石は、銅・亜鉛部材を使用しています。

高剛性スライダタイプ / ボールねじ駆動

二次電池対応

25A-LEJS Series LEJS40・63



機種選定方法につきましては、WEBカタログをご覧ください。

LECS□ Series ▶ P.305

型式表示方法

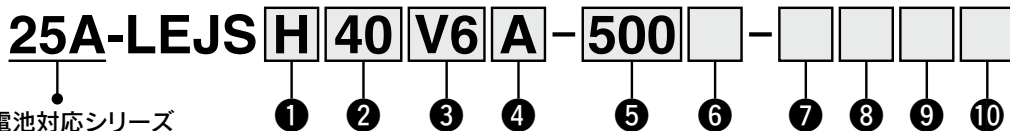

① 精度

無記号	基本形
H	高精度形

② サイズ

40
63

③ モータ種類※1

記号	種類	出力 [W]	② サイズ	⑨ ドライバ種類	対応ドライバ※2
V6	ACサーボモータ (アブソリュートエンコーダ)	100	40	M2	LECYM2-V5
		200	63	U2	LECYU2-V5
V7	ACサーボモータ (アブソリュートエンコーダ)	100	40	M2	LECYM2-V7
		200	63	U2	LECYU2-V7

※1 モータ種類V6の場合、対応ドライバ品番末尾がV5になりますので、ご注意ください。
 ※2 ドライバの詳細につきましてはWEBカタログをご参照ください。

④ リード [mm]

記号	25A-LEJS40	25A-LEJS63
H	24	30
A	16	20
B	8	10

⑤ ストローク [mm]※3

200
?
1500

※3 詳細は下記をご参照ください。

⑥ モータオプション

無記号	なし
B	ロック付

⑦ ケーブル種類※5,※6,※7

無記号	ケーブルなし
S	標準ケーブル
R	ロボットケーブル

※6 モータケーブル/エンコーダケーブルが付属します。(モータオプションがロック付の場合、ロックケーブルも付属します。)

※7 各ケーブルの標準コネクタ方向は、「軸側(A)」です。

⑧ ケーブル長さ [m]※5,※8

無記号	ケーブルなし
3	3
5	5
A	10
C	20

※8 モータケーブル/エンコーダケーブル/ロックケーブル共通となります。

⑨ ドライバ種類※5

	対応ドライバ	電源電圧 [V]
無記号	ドライバなし	—
M2	LECYM2-V□	200~230
U2	LECYU2-V□	200~230

※5 ドライバ付を選択した場合、ケーブルは付属されません。ケーブル種類、ケーブル長さを必ず選択してください。

例)
 S2S2 : 標準ケーブル(2m) + ドライバ(LECSS2)
 S2 : 標準ケーブル(2m)
 無記号 : ケーブル/ドライバなし

⑩ I/Oケーブル長さ [m]※9

無記号	ケーブルなし
H	ケーブルなし(コネクタのみ)
1	1.5

※9 ドライバ種類で“ドライバなし”を選択した場合、“無記号：ケーブルなし”のみ選択が可能です。I/Oケーブルが必要な場合は、WEBカタログをご確認ください。

ストローク対応表※4

ストローク (mm)	200	300	400	500	600	700	800	900	1000	1200	1500
型式											
25A-LEJS40	●	●	●	●	●	●	●	●	●	●	—
25A-LEJS63	—	●	●	●	●	●	●	●	●	●	●

※4 標準ストローク以外は特注対応になりますので、当社にご確認ください。

●標準

無接点オートスイッチは別手配となります。オートスイッチの詳細は[こちら](#)

適用オートスイッチ

D-M9N(V)-900、D-M9P(V)-900、D-M9B(V)-900
 D-M9NW(V)-900、D-M9PW(V)-900、D-M9BW(V)-900

対応ドライバ

※25A-の仕様、外形寸法は標準品と同一です。詳細はWEBカタログ参照

ドライバ種類	MECHATROLINK-IIタイプ	MECHATROLINK-IIIタイプ
シリーズ	LECYM	LECYU
ネットワーク対応	MECHATROLINK-II	MECHATROLINK-III
制御エンコーダ	アブソリュート 20bitエンコーダ	
通信機器	USB通信、RS-422通信	
電源電圧 (V)	AC200~230V(50/60Hz)	

※モータ、ケーブル、コントローラ/ドライバ、オートスイッチ用磁石は、銅・亜鉛部材を使用しています。

交換部品/グリースパック

塗布箇所	手配品番
ボールねじ部	GR-D-005 (5g) GR-D-010 (10g)
リニアガイド部	
ダストシールバンド部(裏面のみ)	

モータレス仕様

電動アクチュエータ／高剛性スライダタイプ ボールねじ駆動 二次電池対応

RoHS

25A-LEJS Series 25A-LEJS40・63

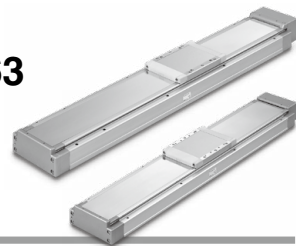

型式表示方法

25A-LEJS H 40 NZ A - 500

二次電池対応シリーズ

① ② ③ ④ ⑤

① 精度

無記号	基本形
H	高精度形

② サイズ

40
63

③ 取付形状

NZ
NY
NX
NW*
NV*
NU*
NT*

※サイズ63のみ

④ リード[mm]

記号	25A-LEJS40	25A-LEJS63
H	24	30
A	16	20
B	8	10

⑤ ストローク[mm]

200
?
1500

※詳細は下記参照

ストローク対応表

型式	ストローク (mm)											
	200	300	400	500	600	700	800	900	1000	1200	1500	
25A-LEJS40	●	●	●	●	●	●	●	●	●	●	●	—
25A-LEJS63	—	●	●	●	●	●	●	●	●	●	●	●

※標準ストローク以外は特注対応になりますので、当社にご確認ください。

●標準

無接点オートスイッチは別手配となります。
オートスイッチの詳細は[こちら](#)

適用オートスイッチ

D-M9N(V)-900、D-M9P(V)-900、D-M9B(V)-900
D-M9NW(V)-900、D-M9PW(V)-900
D-M9BW(V)-900

適用モータ、取付形状対応表※2

適用モータ		サイズ／取付形状										
メーカー	シリーズ	40			63							
		NZ	NY	NX	NZ	NY	NX	NW	NV	NU	NT	
三菱電機(株)	MELSERVO JN/J4/J5	●	—	—	●	—	—	—	—	—	—	—
(株)安川電機	Σ-V/7	●※1	—	—	●	—	—	—	—	—	—	—
山洋電気(株)	SANMOTION R	●	—	—	●	—	—	—	—	—	—	—
オムロン(株)	OMNUC G5/1S	●	—	—	—	●	—	—	—	—	—	—
パナソニック(株)	MINAS A5/A6	● (MHMFのみ)	●	—	—	●	—	—	—	—	—	—
ファナック(株)	β is (-B)	●	—	—	● (β 1のみ)	—	—	●	—	—	—	—
ニテックインスツルメンツ(株)	S-FLAG	●	—	—	●	—	—	—	—	—	—	—
(株)キーエンス	SV/SV2	●※1	—	—	●	—	—	—	—	—	—	—
富士電機(株)	ALPHA7	●	—	—	●	—	—	—	—	—	—	—
Rockwell Automation, Inc. (Allen-Bradley)	Kinetix MP/VP/TL	● (TLのみ)	—	—	—	—	—	● (MP/VPのみ)	—	—	—	● (TLのみ)
Beckhoff Automation GmbH	AM 30/31/80/81	●	—	—	—	—	—	● (80/81のみ)	—	● (30のみ)	● (31のみ)	—
Siemens AG	SIMOTICS S-1FK7	—	—	●	—	—	—	●	—	—	—	—
Delta Electronics, Inc.	ASDA-A2	●	—	—	●	—	—	—	—	—	—	—
ANCA Motion	AMD2000	●	—	—	●	—	—	—	—	—	—	—

※1 一部モータではコネクタがモータ本体よりはみ出します。取付面への干渉にご注意のうえ、選定してください。

※2 適用モータ、取付形状対応表は代表例です。外形寸法図に記載されている「モータ取付部・適用モータ寸法表」をご確認のうえ、取付形状を選定してください。

交換部品／グリースパック

塗布箇所	手配品番
ボールねじ部	GR-D-005(5g) GR-D-010(10g)
リニアガイド部	
ダストシールバンド部(裏面のみ)	

※オートスイッチ用磁石に銅・亜鉛が含まれています。
※25A-の仕様、外形寸法図は標準品と同一です。

詳細は[WEBカタログ](#)参照

バッテリーレス アプソ(ステップモータ DC24V)

ロッドタイプ 二次電池対応

25A-LEY Series 25A-LEY16・25・32・40

CE UK
CA
WEBカタログ記載の
CE/UKCA, UL対応表参照

RoHS

型式表示方法

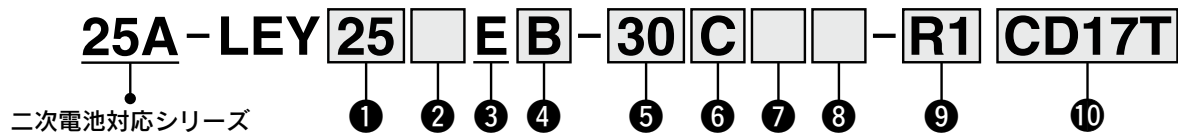
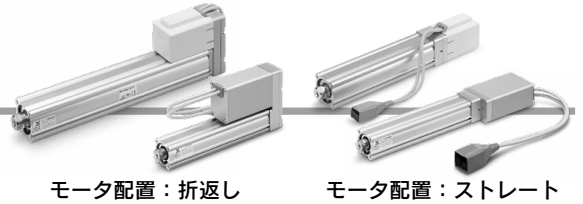

二次電池対応シリーズ

コントローラの詳細は
次頁をご覧ください

① サイズ

16
25
32
40

② モータ配置/モータカバー向き

記号	モータ配置	モータカバー向き
無記号	上側折返し	—
D	ストレート	—※1
D1		左側※2
D2		右側※2
D3		上側※2
D4		下側※2

③ モータ種類

E	バッテリーレス アプソ (ステップモータ DC24V)
---	--------------------------------

④ リード[mm]

記号	LEY16	LEY25	LEY32/40
A	10	12	16
B	5	6	8
C	2.5	3	4

⑤ ストローク※3[mm]

ストローク	備考	
	サイズ	対応ストローク
30~300	16	30,50,100,150,200,250,300
30~400	25	30,50,100,150,200,250,300, 350,400
30~500	32/40	30,50,100,150,200,250,300, 350,400,450,500

⑥ モータオプション※4

C	カバー付
W	ロック・カバー付

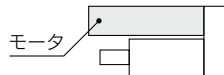

⑦ ロッド先端ねじ

無記号	ロッド先端めねじ
M	ロッド先端おねじ (ロッド先端ナット1ヶ付属)

⑧ 取付支持形式※5

記号	種類	モータ配置	
		折返し	ストレート
無記号	端面タップ/ ボディ底面タップ※6	●	●
L	フート形	●	—
F	ロッド側フランジ形※6	●※8	●
G	ヘッド側フランジ形※6	●※9	—
D	2山クレビス形※7	●	—

⑨ アクチュエータケーブル種類・長さ

ロボットケーブル [m]			
無記号	なし	R8	8※10
R1	1.5	RA	10※10
R3	3	RB	15※10
R5	5	RC	20※10

25A-用支持金具/部品品番

適用サイズ	フート形※1	フランジ形	2山クレビス形
16	25-LEY-L016	25-LEY-F016	25-LEY-D016
25	25-LEY-L025	25-LEY-F025	25-LEY-D025
32・40	25-LEY-L032	25-LEY-F032	25-LEY-D032

※1 フート金具をご注文の際、アクチュエータ1台分の場合には、数量を2ヶで手配ください。
 ※2 各金具に付属する部品は下記の通りです。
 フート・フランジ/本体取付用ボルト、2山クレビス/クレビス用ピン、軸用C形止め輪、本体取付用ボルト

交換部品/グリースパック

塗布箇所	手配品番
ピストンロッド部	GR-D-005(5g) GR-D-010(10g)

無接点オートスイッチは別手配となります。
 オートスイッチの詳細は[こちら](#)

適用オートスイッチ

D-M9N(V)-900、D-M9P(V)-900、D-M9B(V)-900
 D-M9NW(V)-900、D-M9PW(V)-900、D-M9BW(V)-900

※モータ、ケーブル、コントローラ/ドライバは、
 銅・垂鉛部材を使用しています。
 ※25A-の仕様、外形寸法図は標準品と同一です。

詳細は[WEBカタログ](#)参照

⑩ コントローラ有無

無記号	コントローラなし
C□1□□	コントローラ付属

C D 1 7 T

インターフェース(通信プロトコル/入出力)

記号	種類	軸数・特殊仕様	
		標準仕様	安全機能STO対応
5	パラレル入力(NPN)	●	
6	パラレル入力(PNP)	●	
E	EtherCAT	●	●
9	EtherNet/IP™	●	●
P	PROFINET	●	●
D	DeviceNet®	●	●
L	IO-Link	●	●
M	CC-Link	●	

コントローラ取付方法

7	ねじ取付形
8※11	DINレール取付形

軸数・特殊仕様

記号	軸数	仕様
1	単軸	標準仕様
F	単軸	安全機能STO対応

通信プラグコネクタ I/Oケーブル※12

記号	種類	対象インターフェース
無記号	付属品なし	—
S	ストレート型通信プラグコネクタ	DeviceNet®
T	T分岐型通信プラグコネクタ	CC-Link Ver1.10
1	I/Oケーブル(1.5m)	パラレル入力(NPN) パラレル入力(PNP)
3	I/Oケーブル(3m)	
5	I/Oケーブル(5m)	

※1 サイズ25/32/40のみ

※2 サイズ16のみ

※3 標準ストローク以外は特注対応になりますので、当社にご確認ください。

※4 サイズ16の50ストローク以下およびサイズ40の30ストローク以下は「モータ配置：上側折返し」で「ロック・カバー付」を選択した場合、モータがボティ端より突出いたします。ワーク等の干渉をご確認のうえ、ご選定ください。

※5 取付支持金具は同梱出荷(未組立)となります。

※6 水平片持ちで「ロッド側フランジ形」、「ヘッド側フランジ形」および「端面タップ」取付けをする際には、以下のストローク制限内でご使用ください。
・25A-LEY25：200以下 ・25A-LEY32/40：100以下

※7 「2山クレスピ形」取付けをする際には、以下のストローク制限内でご使用ください。
・25A-LEY16：100以下 ・25A-LEY25：200以下 ・25A-LEY32/40：200以下

※8 25A-LEY16の50ストローク以下および25A-LEY40の30ストローク以下でかつモータオプション、「ロック・カバー付」の場合「ロッド側フランジ形」に対応できません。

※9 25A-LEY32/40のヘッド側フランジ形は対応できません。

※10 受注生産

※11 DINレールは付属しません。別途手配となります。

※12 DeviceNet®, CC-Link、パラレル入力以外の場合は「無記号」を選択ください。
DeviceNet®, CC-Linkは、「無記号」、「S」、「T」から選択してください。
パラレル入力は、「無記号」、「1」、「3」、「5」から選択してください。

△注意

【CE/UKCA対応品について】

EMCの適合性確認は、電動アクチュエータLEYシリーズとコントローラJXCシリーズとの組合せにて確認試験を行っています。
EMCは電動アクチュエータを組込んだお客様の装置・制御盤の構成や、その他の電気機器と配置、配線の関係により変化いたしますので、お客様の装置でご使用になられる設置環境での適合性確認はできません。従いまして、お客様にて最終的に機械・装置全体としてEMCの適合性を確認していただく必要があります。

【コントローラのバージョン違いによる注意】

バッテリーレス アプソユニットと組み合わせて使用するJXC Seriesは、バージョン「V3.4」もしくは「S3.4」以上のコントローラをご使用ください。詳細はWEBカタログをご確認ください。

【UL認証について】

電動アクチュエータと組み合わせて使用するコントローラJXC SeriesはUL認証を取得しています。

アクチュエータとコントローラはセットです。

コントローラとアクチュエータの組合せが正しいか必ずご確認ください。

〈使用前には必ず下記をご確認ください〉

- ①「アクチュエータ("25A-"以降の品番)"と
"コントローラ記載アクチュエータ品番"の一致
- ②パラレル入出力仕様(NPN・PNP)

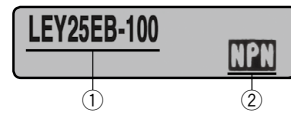

※ご使用に関しては取扱説明書をご参照ください。
取扱説明書は当社ホームページからダウンロード願います。
<https://www.smcworld.com>

種類	ステップデータ 入力タイプ	EtherCAT 直接入力タイプ	安全機能STO対応 EtherCAT 直接入力タイプ	EtherNet/IP™ 直接入力タイプ	安全機能STO対応 EtherNet/IP™ 直接入力タイプ	PROFINET 直接入力タイプ	安全機能STO対応 PROFINET 直接入力タイプ	DeviceNet® 直接入力タイプ	IO-Link 直接入力タイプ	安全機能STO対応 IO-Link 直接入力タイプ	CC-Link 直接入力タイプ
シリーズ	JXC51 JXC61	JXCE1	JXCEF	JXC91	JXC9F	JXCP1	JXCPF	JXCD1	JXCL1	JXCLF	JXCM1
特長	パラレル 入出力	EtherCAT 直接入力	安全機能STO対応 EtherCAT 直接入力	EtherNet/IP™ 直接入力	安全機能STO対応 EtherNet/IP™ 直接入力	PROFINET 直接入力	安全機能STO対応 PROFINET 直接入力	DeviceNet® 直接入力	IO-Link 直接入力	安全機能STO対応 IO-Link 直接入力	CC-Link 直接入力
対応モータ	バッテリーレス アプソ(ステップモータ DC24V)										
最大ステップ データ数	64点										
電源電圧	DC24V										

バッテリーレス アプソ(ステップモータ DC24V)

高タクト対応

ロッドタイプ

二次電池対応

25A-LEY□G Series 25A-LEY16・25・40



RoHS

型式表示方法



モータ配置：折返し

モータ配置：ストレート

25A-LEY25□GB-50C□□-R1C5H73

二次電池対応シリーズ

① ② ③ ④ ⑤ ⑥ ⑦ ⑧ ⑨ ⑩

コントローラの詳細は P.306-5をご覧ください

① サイズ

16
25
40

② モータ配置/モータカバー向き

記号	モータ配置	モータカバー向き
無記号	上側折返し	—
D	ストレート	—※1
D1		左側※2
D2		右側※2
D3		上側※2
D4		下側※2

③ モータ種類

記号	モータ種類	対応コントローラ
G	高タクト対応 バッテリーレス アプソ (ステップモータDC24V)	JXC5H JXCEH JXC6H JXC9H JXCPH

④ リード [mm]

記号	LEY16	LEY25	LEY40
A	10	12	16
B	5	6	8
C	2.5	3	4

⑤ ストローク※3 [mm]

30	30
500	500

※詳細はストローク対応表をご参照ください。

⑥ モータオプション※4

C	カバー付
W	ロック・カバー付

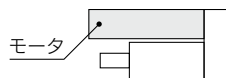

⑦ ロッド先端ねじ

無記号	ロッド先端めねじ
M	ロッド先端おねじ (ロッド先端ナット1ヶ付属)

⑧ 取付支持形式※5

記号	種類	モータ配置	
		折返し	ストレート
無記号	端面タップ/ボディ底面タップ※6	●	●
L	フート形	●	—
F	ロッド側フランジ形※6	●※8	●
G	ヘッド側フランジ形※6	●※9	—
D	2山クレビス形※7	●	—

⑨ アクチュエータケーブル種類・長さ

ロボットケーブル		[m]	
無記号	なし	R8	8※10
R1	1.5	RA	10※10
R3	3	RB	15※10
R5	5	RC	20※10

25A-用支持金具/部品品番

適用サイズ	フート形※1	フランジ形	2山クレビス形
16	25-LEY-L016	25-LEY-F016	25-LEY-D016
25	25-LEY-L025	25-LEY-F025	25-LEY-D025
40	25-LEY-L032	25-LEY-F032	25-LEY-D032

※1 フート金具をご注文の際、アクチュエータ1台分の場合には、数量を2ヶで手配ください。

※2 各金具に付属する部品は下記の通りです。

フート・フランジ/本体取付用ボルト、2山クレビス/クレビス用ピン、軸用C形止め輪、本体取付用ボルト

無接点オートスイッチは別手配となります。
オートスイッチの詳細はこちら

適用オートスイッチ

D-M9N(V)-900、D-M9P(V)-900、D-M9B(V)-900
D-M9NW(V)-900、D-M9PW(V)-900、D-M9BW(V)-900

ストローク対応表

サイズ	ストローク [mm]											製作可能範囲
	30	50	100	150	200	250	300	350	400	450	500	
16	●	●	●	●	●	●	●	—	—	—	—	10~300
25	●	●	●	●	●	●	●	●	●	—	—	15~400
40	●	●	●	●	●	●	●	●	●	●	●	20~500

交換部品/グリースパック

塗布箇所	手配品番
ピストンロッド部	GR-D-005(5g) GR-D-010(10g)

※モータ、ケーブル、コントローラ/ドライバは、銅・亜鉛部材を使用しています。
※25A-の仕様、外形寸法図は標準品と同一です。

詳細はWEBカタログ参照

⑩ コントローラ有無

無記号	コントローラなし
C□H□□	コントローラ付属

C 5 H 7 3

インターフェース
(通信プロトコル/入出力)

5	パラレルI/O (NPN)
6	パラレルI/O (PNP)
E	EtherCAT
9	EtherNet/IP™
P	PROFINET

取付方法

7	ねじ取付形
8 ※11	DINレール取付形

軸数/特殊仕様

H	1軸/高タクト対応
----------	-----------

通信プラグコネクタ I/Oケーブル※12

記号	種類	対象インターフェース
無記号	付属品なし	—
1	I/Oケーブル(1.5m)	パラレル入力(NPN) パラレル入力(PNP)
3	I/Oケーブル(3m)	
5	I/Oケーブル(5m)	

※1 サイズ25/40のみ

※2 サイズ16のみ

※3 標準ストローク以外は特注対応になりますので、当社にご確認ください。

※4 サイズ16の50ストローク以下およびサイズ40の30ストローク以下は「モータ配置：□折返し」で「ロック・カバー付」を選択した場合、モータがボディ端より突出いたします。ワーク等の干渉をご確認のうえ、ご選定ください。

※5 取付支持金具は同梱出荷(未組立)となります。

※6 水平片持ちで「ロッド側フランジ形」、「ヘッド側フランジ形」および「端面タップ」取付けをする際には、以下のストローク制限内でご使用ください。
・25A-LEY25：200以下 ・25A-LEY40：100以下※7 「2山クレビス形」取付けをする際には、以下のストローク制限内でご使用ください。
・25A-LEY16：100以下 ・25A-LEY25：200以下
・25A-LEY40：200以下

※8 25A-LEY16の50ストローク以下および25A-LEY40の30ストローク以下でかつモータオプション、「ロック・カバー付」の場合「ロッド側フランジ形」に対応できません。

※9 25A-LEY40のヘッド側フランジ形は対応できません。

※10 受注生産

※11 DINレールは付属しません。別途手配となります。

※12 パラレル入力以外の場合は「無記号」を選択ください。

パラレル入力は、「無記号」、「1」、「3」、「5」から選択してください。

⚠ 注意

【CE/UKCA対応品について】

EMCの適合性確認は、電動アクチュエータLEYシリーズとコントローラJXCシリーズとの組合せにて確認試験を行っています。

EMCは電動アクチュエータを組込んだお客様の装置・制御盤の構成や、その他の電気機器と配置、配線の関係により変化いたしますので、お客様の装置でご使用になられる設置環境での適合性確認はできません。従いまして、お客様にて最終的に機械・装置全体としてEMCの適合性を確認していただく必要があります。

■商標に関して

EtherNet/IP® is a registered trademark of ODVA, Inc.

EtherCAT® is registered trademark and patented technology, licensed by Beckhoff Automation GmbH, Germany.

アクチュエータとコントローラはセットです。

コントローラとアクチュエータの組合せが正しいか必ずご確認ください。

〈使用前には必ず下記をご確認ください〉

注) "アクチュエータ("25A-"以降の品番)"と
"コントローラ記載アクチュエータ品番"の一致

LEY25DGB-400

注)

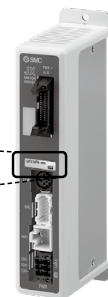
※ご使用に関しては取扱説明書をご参照ください。
取扱説明書は当社ホームページからダウンロード願います。
<https://www.smcworld.com>

対応コントローラ表

種類	ステップデータ 入カタイプ	EtherCAT 直接入力タイプ	EtherNet/IP™ 直接入力タイプ	PROFINET 直接入力タイプ
シリーズ	JXC5H JXC6H	JXCEH	JXC9H	JXCPH
特長	パラレル入出力	EtherCAT直接入力	EtherNet/IP™直接入力	PROFINET直接入力
対応モータ	バッテリーレス アプソ(ステップモータ DC24V)			
最大ステップデータ数	64点			
電源電圧	DC24V			

高タクト対応

ロッドタイプ

二次電池対応

25A-LEY□F Series 25A-LEY16・25・40



RoHS

型式表示方法



モータ配置：折返し

モータ配置：ストレート

25A-LEY 25 □ F B - 50 C □ □ - S1 C5H73

二次電池対応シリーズ

① ② ③ ④ ⑤ ⑥ ⑦ ⑧ ⑨ ⑩

コントローラの詳細は P.306-7をご覧ください

① サイズ

16
25
40

② モータ配置/モータカバー向き

記号	モータ配置	モータカバー向き
無記号	上側折返し	—
R	右折返し	—
L	左折返し	—
D	ストレート	—※1
D1		左側※2
D2		右側※2
D3		上側※2
D4		下側※2

③ モータ種類

記号	モータ種類	対応コントローラ
F	高タクト対応 (ステップモータDC24V)	JXC5H JXCEH JXC6H JXC9H JXCPH

④ リード [mm]

記号	LEY16	LEY25	LEY40
A	10	12	16
B	5	6	8
C	2.5	3	4

⑤ ストローク※3 [mm]

30	30
∫	∫
500	500

※詳細はストローク対応表をご参照ください。

⑥ モータオプション※4

C	カバー付
W	ロック・カバー付

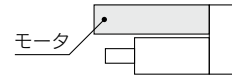

⑦ ロッド先端ねじ

無記号	ロッド先端めねじ
M	ロッド先端おねじ (ロッド先端ナット1ヶ付属)

⑧ 取付支持形式※5

記号	種類	モータ配置	
		折返し	ストレート
無記号	端面タップ/ ボティ底面タップ※6	●	●
L	フート形	●	—
F	ロッド側フランジ形※6	●※8	●
G	ヘッド側フランジ形※6	●※9	—
D	2山クレビス形※7	●	—

⑨ アクチュエータケーブル種類・長さ

標準ケーブル [m]		ロボットケーブル [m]			
無記号	なし	R1	1.5	RA	10※10
S1	1.5	R3	3	RB	15※10
S3	3	R5	5	RC	20※10
S5	5	R8	8※10		

25A-用支持金具/部品品番

適用サイズ	フート形※1	フランジ形	2山クレビス形
16	25-LEY-L016	25-LEY-F016	25-LEY-D016
25	25-LEY-L025	25-LEY-F025	25-LEY-D025
40	25-LEY-L032	25-LEY-F032	25-LEY-D032

※1 フート金具をご注文の際、アクチュエータ1台分の場合には、数量を2ヶで手配ください。
 ※2 各金具に付属する部品は下記の通りです。
 フート・フランジ/本体取付用ボルト、2山クレビス/クレビス用ピン、軸用C形止め輪、本体取付用ボルト

無接点オートスイッチは別手配となります。
 オートスイッチの詳細はこちら

適用オートスイッチ

D-M9N(V)-900、D-M9P(V)-900、D-M9B(V)-900
 D-M9NW(V)-900、D-M9PW(V)-900、D-M9BW(V)-900

ストローク対応表

サイズ	ストローク [mm]											製作可能範囲
	30	50	100	150	200	250	300	350	400	450	500	
16	●	●	●	●	●	●	●	—	—	—	—	10~300
25	●	●	●	●	●	●	●	●	●	—	—	15~400
40	●	●	●	●	●	●	●	●	●	●	●	20~500

交換部品/グリースパック

塗布箇所	手配品番
ピストンロッド部	GR-D-005(5g) GR-D-010(10g)

※モータ、ケーブル、コントローラ/ドライバは、銅・垂鉛部材を使用しています。
 ※25Aの仕様、外形寸法図は標準品と同一です。

詳細はWEBカタログ参照

⑩ コントローラ有無

無記号	コントローラなし
C□H□□	コントローラ付属



インターフェース
(通信プロトコル/入出力)

5	パラレルI/O (NPN)
6	パラレルI/O (PNP)
E	EtherCAT
9	EtherNet/IP™
P	PROFINET

取付方法

7	ねじ取付形
8※11	DINレール取付形

軸数/特殊仕様

H	1軸/高タクト対応
---	-----------

通信プラグコネクタ I/Oケーブル※12

記号	種類	対象インターフェース
無記号	付属品なし	—
1	I/Oケーブル(1.5m)	パラレル入力 (NPN) パラレル入力 (PNP)
3	I/Oケーブル(3m)	
5	I/Oケーブル(5m)	

- ※1 サイズ25/40のみ
- ※2 サイズ16のみ
- ※3 標準ストローク以外は特注対応になりますので、当社にご確認ください。
- ※4 サイズ16の50ストローク以下およびサイズ40の30ストローク以下は「モータ配置：□折返し」で「ロック・カバー付」を選択した場合、モータがボディ端より突出いたします。ワーク等の干渉をご確認のうえ、ご選定ください。
- ※5 取付支持金具は同梱出荷(未組立)となります。
- ※6 水平片持ちで「ロッド側フランジ形」、「ヘッド側フランジ形」および「端面タップ」取付けをする際には、以下のストローク制限内でご使用ください。
・25A-LEY25：200以下 ・25A-LEY40：100以下

- ※7 「2山クレビス形」取付けをする際には、以下のストローク制限内でご使用ください。
・25A-LEY16：100以下 ・25A-LEY25：200以下
・25A-LEY40：200以下
- ※8 25A-LEY16の50ストローク以下および25A-LEY40の30ストローク以下でかつモータオプション、「ロック・カバー付」の場合「ロッド側フランジ形」に対応できません。
- ※9 25A-LEY40のヘッド側フランジ形は対応できません。
- ※10 受注生産
- ※11 DINレールは付属しません。別途手配となります。
- ※12 パラレル入力以外の場合は「無記号」を選択ください。
パラレル入力は、「無記号」、「1」、「3」、「5」から選択してください。

⚠ 注意

【CE/UKCA対応品について】

EMCの適合性確認は、電動アクチュエータLEYシリーズとコントローラJXCシリーズとの組合せにて確認試験を行っています。
EMCは電動アクチュエータを組み込んだお客様の装置・制御盤の構成や、その他の電気機器と配置、配線の関係により変化いたしますので、お客様の装置でご使用になれる設置環境での適合性確認はできません。従いまして、お客様にて最終的に機械・装置全体としてEMCの適合性を確認していただく必要があります。

■商標に関して

EtherNet/IP® is a registered trademark of ODVA, Inc.
EtherCAT® is registered trademark and patented technology, licensed by Beckhoff Automation GmbH, Germany.

アクチュエータとコントローラはセットです。

コントローラとアクチュエータの組合せが正しいか必ずご確認ください。

〈使用前には必ず下記をご確認ください〉

注) "アクチュエータ("25A-"以降の品番)"と
"コントローラ記載アクチュエータ品番"の一致

LEY25DFB-400

注)



※ご使用に関しては取扱説明書をご参照ください。
取扱説明書は当社ホームページからダウンロード願います。
<https://www.smcworld.com>

対応コントローラ表

種類	ステップデータ 入カタイプ	EtherCAT 直接入力タイプ	EtherNet/IP™ 直接入力タイプ	PROFINET 直接入力タイプ
シリーズ	JXC5H JXC6H	JXCEH	JXC9H	JXCPH
特長	パラレル入出力	EtherCAT直接入力	EtherNet/IP™直接入力	PROFINET直接入力
対応モータ	ステップモータDC24V	ステップモータ(サーボ DC24V)		
最大ステップデータ数	64点	64点		
電源電圧	DC24V	DC24V		

インクリメンタル(ステップモータ DC24V)

インクリメンタル(サーボモータ DC24V)

ロッドタイプ

二次電池対応



25A-LEY Series LEY16・25・32・40

RoHS

機種選定方法につきましては、WEBカタログをご覧ください。

型式表示方法

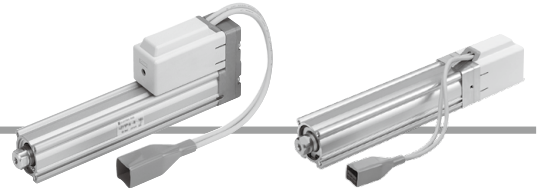

モータ配置：折返し

モータ配置：ストレート

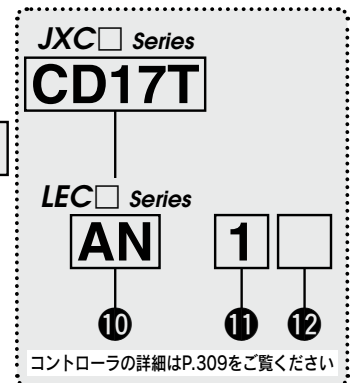
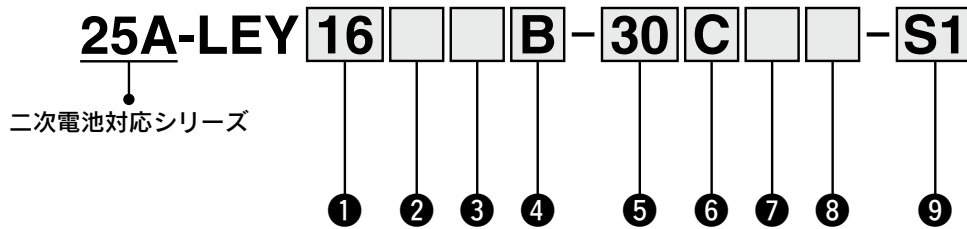

① サイズ

16
25
32
40

② モータ配置

無記号	上側折返し
R	右側折返し
L	左側折返し
D	ストレート

③ モータ種類

記号	モータ種類	適用サイズ			対応コントローラ/ ドライバ
		LEY16	LEY25	LEY32/40	
無記号	ステップモータ (サーボ DC24V)	●	●	●	JXC51 JXCD1 JXCPF JXC61 JXCL1 JXCFL JXCE1 JXCM1 JXC91 JXCEF LECP1 JXCP1 JXC9F LECPA
A	サーボモータ (DC24V)	●	●	—	LECA6

④ リード[mm]

記号	LEY16	LEY25	LEY32/40
A	10	12	16
B	5	6	8
C	2.5	3	4

⑤ ストローク[mm]

30	30
}	}
500	500

※詳細につきましては、下記ストローク対応表をご参照ください。

⑥ モータオプション※2

C	カバー付
W	ロック・カバー付

⑦ ロッド先端ねじ

無記号	ロッド先端めねじ ロッド先端おねじ (ロッド先端ナット1ヶ付属)
M	

⑧ 取付支持形式※5

記号	種類	モータ配置	
		折返し	ストレート
無記号	端面タップ/ ボデイ底面タップ※6	●	●
L	フート形	●	—
F	ロッド側フランジ形※6	●※8	●
G	ヘッド側フランジ形※6	●※9	—
D	2山クレビス形※7	●	—

⑨ アクチュエータケーブル種類・長さ※11

無記号	標準ケーブル [m]		ロボットケーブル [m]	
	S1	S3	R1	R3
なし	1.5※12	3※12	1.5	3
RA	RB	RC	10※10	15※10
RA	RB	RC	20※10	20※10
R8			8※10	

25A-用支持金具/部品番※4

適用サイズ	フート形※3	フランジ形	2山クレビス形
16	25-LEY-L016	25-LEY-F016	25-LEY-D016
25	25-LEY-L025	25-LEY-F025	25-LEY-D025
32・40	25-LEY-L032	25-LEY-F032	25-LEY-D032
表面処理	レイデント処理®	レイデント処理®	塗装 (サイズ16のみ無電解ニッケルめっき)

無接点オートスイッチは別手配となります。
オートスイッチの詳細につきましては、P.322をご参照ください。

適用オートスイッチ

D-M9N(V)-900、D-M9P(V)-900、D-M9B(V)-900
D-M9NW(V)-900、D-M9PW(V)-900、D-M9BW(V)-900

ストローク対応表※1

型式	ストローク (mm)											製作可能範囲
	30	50	100	150	200	250	300	350	400	450	500	
25A-LEY16	●	●	●	●	●	●	●	—	—	—	—	10~300
25A-LEY25	●	●	●	●	●	●	●	●	●	—	—	15~400
25A-LEY32/40	●	●	●	●	●	●	●	●	●	●	●	20~500

※25A-の仕様、外形寸法は標準品と同一です。
詳細はWEBカタログ参照

JXC Series (詳細はP.309参照)

⑩ コントローラ有無

無記号	コントローラなし
C□1□□	コントローラ付属

C D 1 7 T

インターフェース(通信プロトコル/入出力)

記号	種類	軸数・特殊仕様	
		標準仕様	安全機能STO対応
5	パラレル入力(NPN)	●	
6	パラレル入力(PNP)	●	
E	EtherCAT	●	●
9	EtherNet/IP™	●	●
P	PROFINET	●	●
D	DeviceNet®	●	
L	IO-Link	●	●
M	CC-Link	●	

コントローラ取付方法

7	ねじ取付形
8※17	DINレール取付形

軸数・特殊仕様

記号	軸数	仕様
1	単軸	標準仕様
F	単軸	安全機能STO対応



通信プラグコネクタ I/Oケーブル※18

記号	種類	対象インターフェース
無記号	付属品なし	—
S	ストレート型通信プラグコネクタ	DeviceNet®
T	T分岐型通信プラグコネクタ	CC-Link Ver1.10
1	I/Oケーブル(1.5m)	パラレル入力(NPN) パラレル入力(PNP)
3	I/Oケーブル(3m)	
5	I/Oケーブル(5m)	

LEC Series (詳細はP.309参照)

AN 1 □

⑩ コントローラ/ドライバ種類※12

無記号	コントローラ/ドライバなし	
6N	LECA6	NPN
6P	(ステップデータ入力タイプ)	PNP
1N	LECP1※13	NPN
1P	(プログラムレスタイプ)	PNP
AN	LECPA※13※14	NPN
AP	(パルス入力タイプ)	PNP

⑪ I/Oケーブル長さ※15

無記号	ケーブルなし (通信プラグコネクタなし)
1	1.5m
3	3m※16
5	5m※16

⑫ コントローラ/ドライバ取付方法

無記号	ねじ取付形
D	DINレール取付形※17



- ※1 標準ストローク以外は特注対応になりますので、当社にご確認ください。
- ※2 サイズ16/40の30ストローク以下は「モータ配置：□折返し」で「ロック付」または、「ロック・カバー付」を選択した場合、モータがボディ端より突出いたします。ワーク等の干渉をご確認のうえ、ご選定ください。
- ※3 フート金具をご注文の際、アクチュエータ1台分の場合には、数量を2ヶで手配ください。
- ※4 各金具に付属する部品は下記の通りです。
フート・フランジ/本体取付用ボルト
2山クレビス/クレビス用ピン、軸用C形止め輪、本体取付用ボルト
- ※5 取付支持金具は同梱出荷(未組立)となります。
- ※6 水平片持ちで「ロッド側フランジ形」、「ヘッド側フランジ形」および「端面タップ」取付けをする際には、以下のストローク制限内でご使用ください。
・LEY25：200以下 ・LEY32/40：100以下
- ※7 「2山クレビス形」取付けをする際には、以下のストローク制限内でご使用ください。
・LEY16：100以下 ・LEY25：200以下 ・LEY32/40：200以下
- ※8 LEY16/40はストローク"30"かつモータオプション"ロック付"、"ロック・カバー付"の場合「ロッド側フランジ形」に対応できません。
- ※9 LEY32/40のヘッド側フランジ形は対応できません。
- ※10 受注生産(ロボットケーブルのみ対応)

- ※11 標準ケーブルは固定部で使用してください。
可動部で使用する場合はロボットケーブルを選定ください。
アクチュエータケーブルのみ必要な場合は、WEBカタログをご確認ください。
- ※12 コントローラ/ドライバ詳細および対応モータにつきましては、次頁の対応コントローラ/ドライバ表をご参照ください。
- ※13 モータ種類"ステップモータ"のみ対応。
- ※14 パルス列信号がオープンコレクタのときは、電流制限抵抗(LECPA-R-□)を別途手配願います。(WEBカタログ参照)
- ※15 コントローラ/ドライバ種類で"コントローラ/ドライバなし"を選択した場合、I/Oケーブルは選択できません。I/Oケーブルが必要な場合は、別途シリーズごとのケーブルを手配してください。(詳細はWEBカタログ参照)
- ※16 コントローラ/ドライバ種類"パルス入力タイプ"の場合、パルス入力力が差動のときのみ使用可能。オープンコレクタのときは1.5mのみ使用可能。
- ※17 DINレールは付属しません。別途手配となります。
- ※18 DeviceNet®, CC-Link, パラレル入力以外の場合は「無記号」を選択ください。
DeviceNet®, CC-Linkは、「無記号」、「S」、「T」から選択してください。
パラレル入力は、「無記号」、「1」、「3」、「5」から選択してください。

△注意

【CE/UKCA対応品について】

- ① EMCの適合性確認は、電動アクチュエータLEYシリーズとコントローラLEC/JXCシリーズとの組合せにて確認試験を行っています。
EMCは電動アクチュエータを組込んだお客様の装置・制御盤の構成や、その他の電気機器と配置、配線の関係により変化いたしますので、お客様の装置でご利用になられる設置環境での適合性確認はできません。従いまして、お客様にて最終的に機械・装置全体としてEMCの適合性を確認していただく必要があります。
- ② インクリメンタル(サーボモータ DC24V)仕様は、ノイズフィルタセット(LEC-NFA)を組合せて確認試験を実施しております。
ノイズフィルタセットにつきましてはWEBカタログをご参照ください。設置につきましてはLECA取扱説明書にてご確認願います。

【UL対応品について(LECシリーズの場合)】

ULに適合する場合、組合せる直流電源はUL1310に従うclass2電源ユニットをご使用ください。

アクチュエータとコントローラはセットです。

コントローラとアクチュエータの組合せが正しいか必ずご確認ください。

〈使用前には必ず下記をご確認ください〉

- ① "アクチュエータ("25A-"以降の品番)"と
"コントローラ記載アクチュエータ品番"の一致
- ② パラレル入出力仕様(NPN・PNP)

LEY16B-100

NPN

①

②



※ご使用に関しては取扱説明書をご参照ください。
取扱説明書は当社ホームページからダウンロード願います。
<https://www.smcworld.com>

25A-LEY Series











インクリメンタル(ステップモータ DC24V)

インクリメンタル(サーボモータ DC24V)

二次電池対応

対応コントローラ/ドライバ表

種類	ステップデータ 入力タイプ 	ステップデータ 入力タイプ 	プログラムレス タイプ 	パルス入力タイプ 
シリーズ	JXC51 JXC61	LECA6	LECP1	LECPA
特長	パラレル入出力	パラレル入出力	パソコン・ティーチング ボックスを使わずに動作 (ステップデータ)設定	パルス列信号にて 動作
対応モータ	ステップモータ (サーボ DC24V)	サーボモータ (DC24V)	ステップモータ (サーボ DC24V)	
最大ステップ データ数	64点		14点	—
電源電圧	DC24V			

種類	EtherCAT 直接入力タイプ 	安全機能STO対応 EtherCAT 直接入力タイプ 	EtherNet/IP™ 直接入力タイプ 	安全機能STO対応 EtherNet/IP™ 直接入力タイプ 	PROFINET 直接入力タイプ 	安全機能STO対応 PROFINET 直接入力タイプ 	DeviceNet® 直接入力タイプ 	IO-Link 直接入力タイプ 	安全機能STO対応 IO-Link 直接入力タイプ 	CC-Link 直接入力タイプ 
シリーズ	JXCE1	JXCEF	JXC91	JXC9F	JXCP1	JXCPF	JXCD1	JXCL1	JXCFL	JXCM1
特長	EtherCAT 直接入力	安全機能STO対応 EtherCAT 直接入力	EtherNet/IP™ 直接入力	安全機能STO対応 EtherNet/IP™ 直接入力	PROFINET 直接入力	安全機能STO対応 PROFINET 直接入力	DeviceNet® 直接入力	IO-Link 直接入力	安全機能STO対応 IO-Link 直接入力	CC-Link 直接入力
対応モータ	ステップモータ(サーボ DC24V)									
最大ステップ データ数	64点									
電源電圧	DC24V									

ロッドタイプ 二次電池対応



25A-LEY Series LEY25-32 サイズ 25, 32



LEY□ Series ▶ P.313

機種選定方法につきましては、WEBカタログをご覧ください。

型式表示方法

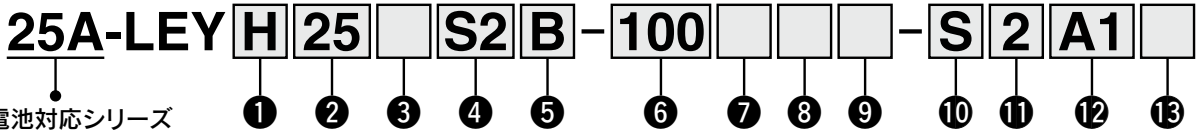

二次電池対応シリーズ

1 精度

無記号	基本形
H	高精度形

2 サイズ

25
32

3 モータ配置

無記号	上側折返し
R	右側折返し
L	左側折返し
D	ストレート

4 モータ種類

記号	種類	出力 [W]	2 サイズ	12 ドライバ種類	対応ドライバ
S2*1	ACサーボモータ (インクリメンタルエンコーダ)	100	25	A1/A2	LECSA□-S1
S3		200	32	A1/A2	LECSA□-S3
T6*2	ACサーボモータ (アブソリュートエンコーダ)	100	25	B2	LECSB2-T5
T7				200	32
		S2	LECSS2-T5		
			B2	LECSB2-T7	
			C2	LECSC2-T7	
				S2	LECSS2-T7

※1 モータ種類S2の場合、対応ドライバ品番末尾がS1になりますのでご注意ください。
 ※2 モータ種類T6の場合、対応ドライバはLECS□2-T5になりますので、ご注意ください。
 ※3 ドライバの詳細につきましてはWEBカタログをご参照ください。

5 リード [mm]

記号	LEY25	LEY32*
A	12	16(20)
B	6	8(10)
C	3	4(5)

※()の値はサイズ32「モータ配置:折返し」選択時のリードです。(プーリ比[1.25:1]を含む相当リード)

6 ストローク [mm]

30	30
}	}
500	500

※詳細につきましては、下記ストローク対応表をご参照ください。

7 モータオプション

無記号	なし
B	ロック付*

※「モータ配置:折返し」で「ロック付」を選択した場合、サイズ25の30ストローク以下はモータがボディ端から突出いたします。ワーク等の干渉をご確認のうえ、選定ください。

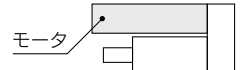

8 ロッド先端ねじ

無記号	ロッド先端めねじ
M	ロッド先端おねじ (ロッド先端ナット1ヶ付属)

9 取付支持形式*1

記号	種類	モータ配置	
		折返し	ストレート
無記号	端面タップ/ ボディ底面タップ*2	●	●
L	フート形	●	—
F	ロッド側フランジ形*2	●*4	●
G	ヘッド側フランジ形*2	●*5	—
D	2山クレビス形*3	●	—

※1 取付支持金具は同梱出荷(未組立)となります。
 ※2 水平片持ちで「ロッド側フランジ形」、「ヘッド側フランジ形」および「端面タップ」取付けをする際には、以下のストローク制限内でご使用ください。
 ・25A-LEY25：200以下
 ・25A-LEY32：100以下
 ※3 「2山クレビス形」取付けをする際には、以下のストローク制限内でご使用ください。
 ・25A-LEY25：200以下
 ・25A-LEY32：200以下
 ※4 25A-LEY25はストローク"30"かつモータオプション"ロック付"の場合「ロッド側フランジ形」に対応できません。
 ※5 25A-LEY32のヘッド側フランジ形は対応できません。

25A-用支持金具/部品品番

適用サイズ	フート形*1	フランジ形	2山クレビス形
25	25-LEY-L025	25-LEY-F025	25-LEY-D025
32	25-LEY-L032	25-LEY-F032	25-LEY-D032
表面処理	レイデント処理®	レイデント処理®	塗装 (サイズ16のみ無電解ニッケルめっき)

※1 フート金具をご注文の際、アクチュエータ1台分の場合には、数量を2ヶで手配ください。
 ※2 各金具に付属する部品は下記の通りです。
 フート・フランジ/本体取付用ボルト、2山クレビス/クレビス用ピン、軸用C形止め輪、本体取付用ボルト

無接点オートスイッチは別手配となります。
 オートスイッチの詳細につきましては、P.322をご参照ください。

適用オートスイッチ

D-M9N(V)-900、D-M9P(V)-900、D-M9B(V)-900
 D-M9NW(V)-900、D-M9PW(V)-900、D-M9BW(V)-900

ストローク対応表

型式	ストローク (mm)												製作可能範囲
	30	50	100	150	200	250	300	350	400	450	500		
25A-LEY25	●	●	●	●	●	●	●	●	●	●	—	—	15~400
25A-LEY32	●	●	●	●	●	●	●	●	●	●	●	●	20~500

※標準ストローク以外は特注対応になりますので、当社にご確認ください。

ロッドタイプ 25A-LEY Series

ACサーボモータ

サイズ 25, 32

二次電池対応

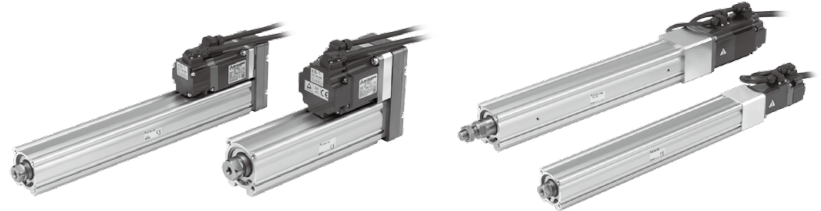

モータ配置:折返し

モータ配置:ストレート

⑩ ケーブル種類※

無記号	ケーブルなし
S	標準ケーブル
R	ロボットケーブル

※ケーブルは、モータケーブルとエンコーダケーブルが付属します。(モータオプションでロック付の場合、ロックケーブルも付属します。)

※各ケーブルの標準コネクタ方向は、
 ・折返し:「軸側(A)」
 ・ストレート:「反軸側(B)」です。

⑪ ケーブル長さ※ [m]

無記号	ケーブルなし
2	2
5	5
A	10

※エンコーダ/モータ/ロックケーブル共通

⑫ ドライバ種類※

無記号	対応ドライバ	電源電圧(V)
無記号	ドライバなし	—
A1	LECSA1-S□	100~120
A2	LECSA2-S□	200~230
B2	LECSB2-T□	200~240
C2	LECS2-T□	200~230
S2	LECSS2-T□	200~240

※ドライバ付を選択した場合、ケーブルは付属されません。ケーブル種類、ケーブル長さを必ず選択してください。

例)
 S2S2 : 標準ケーブル(2m) + ドライバ(LECSS2)
 S2 : 標準ケーブル(2m)
 無記号: ケーブル/ドライバなし

⑬ I/Oケーブル長さ[m]※

無記号	ケーブルなし
H	ケーブルなし(コネクタのみ)
1	1.5





※ドライバ種類で“ドライバなし”を選択した場合、“無記号:ケーブルなし”のみ選択が可能です。

I/Oケーブルが必要な場合は、WEBカタログをご確認ください。

※25A-LEの仕様、外形寸法は標準品と同一です。

詳細はWEBカタログ参照

対応ドライバ

ドライバ種類	パルス入力タイプ/ ポジショニングタイプ	パルス入力タイプ	CC-Link直接入力タイプ	SSCNET III/H タイプ
				
シリーズ	LECSA	LECSB-T	LECS2-T	LECSS-T
ポイントテーブル数(点)	最大7	最大255	最大255(2局占有時)	—
パルス入力	○	○	—	—
ネットワーク対応	—	—	CC-Link	SSCNET III/H
制御エンコーダ	インクリメンタル 17bitエンコーダ	アブソリュート 22bitエンコーダ	アブソリュート 18bitエンコーダ	アブソリュート 22bitエンコーダ
通信機能	USB通信	USB通信、 RS422通信	USB通信、 RS422通信	USB通信
電源電圧(V)	AC100~120V(50/60Hz), AC200~230V(50/60Hz)	AC200~240V (50/60Hz)	AC200~230V (50/60Hz)	AC200~240V (50/60Hz)

※モータ、ケーブル、コントローラ/ドライバは、銅・亜鉛部材を使用しています。

ロッドタイプ 二次電池対応



25A-LEY Series LEY25-32 サイズ 25, 32



LECS□ Series ▶ P.311

機種選定方法につきましては、WEBカタログをご覧ください。

型式表示方法

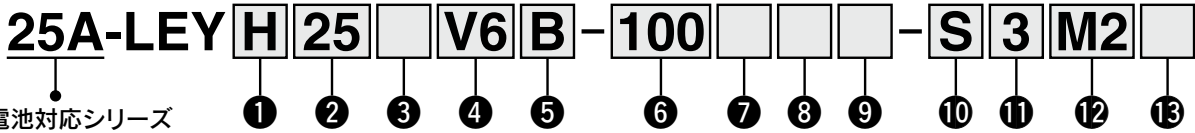

二次電池対応シリーズ

① 精度

無記号	基本形
H	高精度形

② サイズ

25	25
32	32

③ モータ配置

無記号	上側折返し
R	右側折返し
L	左側折返し
D	ストレート

④ モータ種類

記号	種類	出力 [W]	② サイズ	⑫ ドライバ種類	対応ドライバ
V6*	ACサーボモータ (アブソリュート エンコーダ)	100	25	M2	LECYM2-V5
				U2	LECYU2-V5
V7		200	32	M2	LECYM2-V7
				U2	LECYU2-V7

※モータ種類V6の場合、対応ドライバ品番末尾がV5となりますのでご注意ください。

⑤ リード [mm]

記号	25A-LEY25	25A-LEY32*
A	12	16(20)
B	6	8(10)
C	3	4(5)

※()の値はサイズ32「モータ配置:折返し」選択時のリードです。(プーリ比[1.25:1]を含む相当リード)

⑥ ストローク [mm]

30	30
}	}
500	500

※詳細につきましては、下記ストローク対応表をご参照ください。

⑦ モータオプション

無記号	なし
B	ロック付*

※「モータ配置:折返し」で「ロック付」を選択した場合、サイズ25の30ストローク以下はモータがボディ端から突出いたします。ワーク等の干渉をご確認のうえ、選定ください。

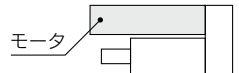

⑧ ロッド先端ねじ

無記号	ロッド先端めねじ
M	ロッド先端おねじ (ロッド先端ナット1ヶ付属)

⑨ 取付支持形式*1

記号	種類	モータ配置	
		折返し	ストレート
無記号	端面タップ/ ボディ底面タップ *2	●	●
L	フート形	●	—
F	ロッド側フランジ形*2	●*4	●
G	ヘッド側フランジ形*2	●*5	—
D	2山クレビス形*3	●	—

※1 取付支持金具は同梱出荷(未組立)となります。
 ※2 水平片持ちで「ロッド側フランジ形」、「ヘッド側フランジ形」および「端面タップ」取付けをする際には、以下のストローク制限内でご使用ください。
 ・LEY25: 200以下 ・LEY32: 100以下
 ※3 「2山クレビス形」取付けをする際には、以下のストローク制限内でご使用ください。
 ・LEY25: 200以下 ・LEY32: 200以下
 ※4 LEY25はストローク"30"かつモータオプション"ロック付"の場合「ロッド側フランジ形」に対応できません。
 ※5 LEY32のヘッド側フランジ形は対応できません。

25A-用支持金具/部品品番

適用サイズ	フート形*1	フランジ形	2山クレビス形
25	25-LEY-L025	25-LEY-F025	25-LEY-D025
32	25-LEY-L032	25-LEY-F032	25-LEY-D032
表面処理	レイデント処理®	レイデント処理®	塗装 (サイズ16のみ無電解ニッケルめっき)

※1 フート金具をご注文の際、アクチュエータ1台分の場合には、数量を2ヶで手配ください。
 ※2 各金具に付属する部品は下記の通りです。
 フート・フランジ/本体取付用ボルト、2山クレビス/クレビス用ピン、軸用C形止め輪、本体取付用ボルト

無接点オートスイッチは別手配となります。オートスイッチの詳細につきましては、P.322をご参照ください。

適用オートスイッチ
 D-M9N(V)-900、D-M9P(V)-900、D-M9B(V)-900
 D-M9NW(V)-900、D-M9PW(V)-900、D-M9BW(V)-900

ストローク対応表

型式	ストローク (mm)												●標準
	30	50	100	150	200	250	300	350	400	450	500	製作可能範囲	
25A-LEY25	●	●	●	●	●	●	●	●	●	●	—	—	15~400
25A-LEY32	●	●	●	●	●	●	●	●	●	●	●	●	20~500

※標準ストローク以外は特注対応になりますので、当社にご確認ください。

ロッドタイプ 25A-LEY Series

ACサーボモータ

サイズ 25, 32

二次電池対応

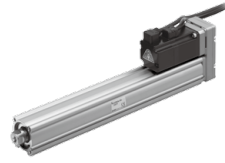

モータ配置:折返し

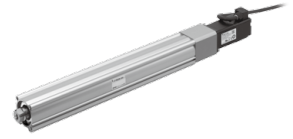

モータ配置:ストレート

⑩ ケーブル種類※

無記号	ケーブルなし
S	標準ケーブル
R	ロボットケーブル

※ケーブルは、モータケーブルとエンコーダケーブルが付属します。(モータオプションでロック付の場合、ロックケーブルも付属します。)
 ※各ケーブルの標準コネクタ方向は、「軸側(A)」です。

⑪ ケーブル長さ[m]※

無記号	ケーブルなし
3	3
5	5
A	10
C	20

※(ロック付用)モータケーブル/エンコーダケーブル共通

⑫ ドライバ種類※

無記号	対応ドライバ	電源電圧[V]
	ドライバなし	—
M2	LECYM2-V□	200~230
U2	LECYU2-V□	200~230

※ドライバ付を選択した場合、ケーブルは付属されます。ケーブル種類、ケーブル長さを必ず選択してください。

⑬ I/Oケーブル長さ[m]※

無記号	ケーブルなし
H	ケーブルなし(コネクタのみ)
1	1.5

※ドライバ種類で“ドライバなし”を選択した場合、“無記号:ケーブルなし”のみ選択が可能です。
 I/Oケーブルが必要な場合は、WEBカタログをご確認ください。

※25A-の仕様、外形寸法は標準品と同一です。

詳細はWEBカタログ参照

対応ドライバ

ドライバ種類	MECHATROLINK-IIタイプ	MECHATROLINK-IIIタイプ
シリーズ	LECYM	LECYU
ネットワーク対応	MECHATROLINK-II	MECHATROLINK-III
制御エンコーダ	アブソリュート 20bitエンコーダ	
通信機器	USB通信、RS-422通信	
電源電圧(V)	AC200~230V(50/60Hz)	

※モータ、ケーブル、コントローラ/ドライバは、銅・亜鉛部材を使用しています。

モータレス仕様

電動アクチュエータ / ロッドタイプ

二次電池対応

25A-LEY Series 25A-LEY25・32



RoHS

型式表示方法

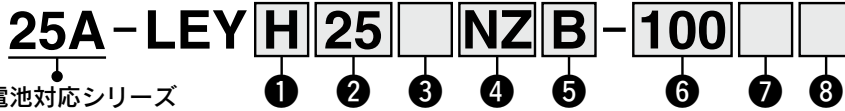

二次電池対応シリーズ

① 精度

無記号	基本形
H	高精度形

② サイズ

25
32

③ モータ配置

無記号	上側折返し
R	右側折返し
L	左側折返し
D	ストレート

④ 取付形状

NZ	NU
NY	NT
NX	NM1
NW	NM2
NV	NM3

⑤ リード[mm]

記号	LEY25	LEY32
A	12	16(20)
B	6	8(10)
C	3	4(5)

※()の値は「モータ配置:折返し」選択時のリードです。ただし、「モータ種類:NM1」を除く。(プーリ比[1.25:1]を含む相当リード)

⑥ ストローク[mm]

30	30
500	500

※ストローク対応表参照

⑦ ロッド先端ねじ

無記号	ロッド先端めねじ
M	ロッド先端おねじ (ロッド先端ナット1ヶ付属)

⑧ 取付支持形式^{※1}

記号	種類	モータ配置	
		折返し	ストレート
無記号	端面タップ/ボティ底面タップ ^{※2}	●	●
L	フート形	●	—
F	ロッド側フランジ形 ^{※2}	● ^{※4}	●
G	ヘッド側フランジ形 ^{※2}	● ^{※5}	—
D	2山クレビス形 ^{※3}	●	—

- ※1 取付支持金具は同梱出荷(未組立)となります。
- ※2 水平片持ちで「端面タップ」および「ロッド/ヘッド側フランジ形」取付をする際には、以下のストローク制限内で使用してください。
・25A-LEY25: 200以下、25A-LEY32: 100以下
- ※3 [2山クレビス形]取付をする際には、以下のストローク制限内で使用してください。
・25A-LEY25: 200以下、25A-LEY32: 200以下
- ※4 25A-LEY25は、ストローク"30以下"の場合「ロッド側フランジ形」がモータと干渉する場合がありますのでご注意ください。
- ※5 「モータ配置:ストレート」および25A-LEY32の「ヘッド側フランジ形」は対応できません。

ストローク対応表

型式	ストローク(mm)										製作可能範囲	
	30	50	100	150	200	250	300	350	400	450		500
LEY25	●	●	●	●	●	●	●	●	●	—	—	15~400
LEY32	●	●	●	●	●	●	●	●	●	●	●	20~500

※標準ストローク以外は特注対応になりますので、当社にご確認ください。

25A-用支持金具/部品品番

適用サイズ	フート形 ^{※1}	フランジ形	2山クレビス形
25	25-LEY-L025	25-LEY-F025	25-LEY-D025
32	25-LEY-L032	25-LEY-F032	25-LEY-D032

- ※1 フート金具をご注文の際、アクチュエータ1台分の場合には、数量を2ヶで手配ください。
- ※2 各金具に付属する部品は下記の通りです。
フート・フランジ/本体取付用ボルト、2山クレビス/クレビス用ピン、軸用C形止め輪、本体取付用ボルト

適用モータ、取付形状対応表^{※4}

メーカ	シリーズ	適用モータ															
		25						サイズ/取付形状									
		NZ	NY	NX	NM1	NM2	NM3	NZ	NY	NX	NW	NV	NU	NT	NM1	NM2	
三菱電機(株)	MELSERVO JN/J4/J5	●	—	—	—	—	—	●	—	—	—	—	—	—	—	—	
(株)安川電機	Σ-V/7	● ^{※3}	—	—	—	—	—	●	—	—	—	—	—	—	—		
山洋電気(株)	SANMOTION R	●	—	—	—	—	—	●	—	—	—	—	—	—	—		
オムロン(株)	OMNUC G5/1S	●	—	—	—	—	—	—	●	—	—	—	—	—	—		
パナソニック(株)	MINAS A5/A6	●	●	—	—	—	—	—	●	—	—	—	—	—	—		
ファナック(株)	β is(-B)	●	—	—	—	—	—	●	—	—	●	—	—	—	—		
ニデックインスツルメンツ(株)	S-FLAG	●	—	—	—	—	—	●	—	—	—	—	—	—	—		
(株)キーエンス	SV/SV2	● ^{※3}	—	—	—	—	—	●	—	—	—	—	—	—	—		
富士電機(株)	ALPHA7	●	—	—	—	—	—	●	—	—	—	—	—	—	—		
ミネベアミツミ(株)	Hybrid stepping motors	—	—	—	—	● ^{※1}	—	—	—	—	—	—	—	—	●		
シナノケンシ(株)	CSB-BZ	—	—	—	—	● ^{※1}	—	—	—	—	—	—	—	—	—		
オリエンタルモーター(株)	αSTEP AR/AZ	—	—	—	—	—	●	—	—	—	—	—	—	—	●		
FASTECH Co.,Ltd.	Ezi-SERVO	—	—	—	—	●	—	—	—	—	—	—	—	—	—		
Rockwell Automation, Inc. (Allen-Bradley)	Kinetix MP/VP/TL	●	—	—	—	—	—	—	—	—	● ^{※1}	—	—	—	●		
Beckhoff Automation GmbH	AM 30/31/80/81	●	—	—	—	—	—	—	—	—	● ^{※1}	—	● ^{※1}	●	—		
Siemens AG	SIMOTICS S-1FK7	—	—	—	—	—	—	—	—	—	● ^{※1}	—	—	—	—		
Delta Electronics, Inc.	ASDA-A2	●	—	—	—	—	—	—	—	—	●	—	—	—	—		
ANCA Motion	AMD2000	●	—	—	—	—	—	—	—	—	●	—	—	—	—		

- ※1 モータ配置: ストレートのみ対応 ※2 モータ配置: 折返しのみ対応
- ※3 一部モータではコネクタがモータ本体よりはみ出します。取付面への干渉にご注意のうえ、選定してください。
- ※4 適用モータ、取付形状対応表は代表例です。外形寸法図に記載されている「モータ取付部・適用モータ寸法表」をご確認のうえ、取付形状を選定してください。

交換部品/グリースパック

塗布箇所	手配品番
ピストンロッド部	GR-D-005(5g) GR-D-010(10g)

無接点オートスイッチは別手配となります。
オートスイッチの詳細はこちら

適用オートスイッチ
D-M9N(V)-900、D-M9P(V)-900、D-M9B(V)-900
D-M9NW(V)-900、D-M9PW(V)-900、D-M9BW(V)-900

※25A-の仕様、外形寸法図は標準品と同一です。

詳細はWEBカタログ参照

インクリメンタル(ステップモータ DC24V)

インクリメンタル(サーボモータ DC24V)

ガイド付ロッドタイプ

二次電池対応

25A-LEYG Series 25A-LEYG16・25・32・40



※詳細はWEBカタログ参照

型式表示方法

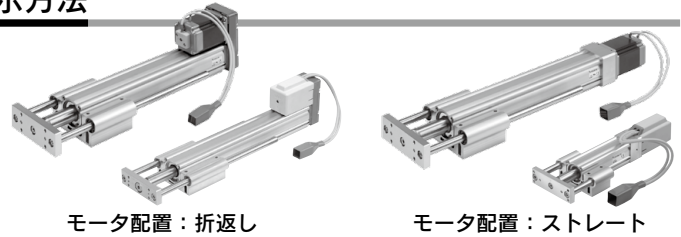

モータ配置：折返し

モータ配置：ストレート

25A-LEYG 16 M [] [] B-50 C [] -S1

二次電池対応シリーズ

① ② ③ ④ ⑤ ⑥ ⑦ ⑧ ⑨

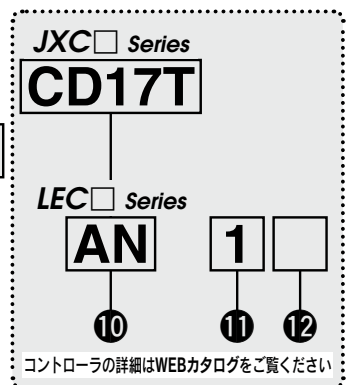

コントローラの詳細はWEBカタログをご覧ください

① サイズ

16
25
32
40

② 軸受の種類※1

M	すべり軸受
L	ボールプッシュ軸受

③ モータ配置

無記号	上側折返し
D	ストレート

④ モータ種類

記号	モータ種類	適用サイズ			対応コントローラ/ ドライバ
		LEYG16	LEYG25	LEYG32/40	
無記号	ステップモータ (サーボ DC24V)	●	●	●	JXC51 JXCD1 JXCPF JXC61 JXCL1 JXCLF JXCE1 JXCM1 JXC91 JXCEF LEC1 JXCP1 JXC9F LEC1
		●	●	—	LECA6
		●	●	—	LECA6
		●	●	—	LECA6
		●	●	—	LECA6
A	サーボモータ (DC24V)	●	●	—	LECA6

⑤ リード[mm]

記号	LEYG16	LEYG25	LEYG32/40
A	10	12	16
B	5	6	8
C	2.5	3	4

⑥ ストローク※2※3[mm]

30	30
∧	∧
300	300

※詳細につきましては、下記ストローク対応表をご参照ください。

⑦ モータオプション※4

C	カバー付
W	ロック・カバー付

⑧ ガイドオプション※5

無記号	なし
F	グリース保持機構付※

※①サイズ：25/32/40、②軸受の種類：すべり軸受のみ

⑨ アクチュエータケーブル種類・長さ※7

標準ケーブル [m]	なし	ロボットケーブル [m]			
無記号	なし	R1	1.5	RA	10※6
S1	1.5※9	R3	3	RB	15※6
S3	3※9	R5	5	RC	20※6
S5	5※9	R8	8※6		

ストローク対応表※2

ストローク [mm]	標準							製作可能 ストローク範囲 [mm]
	30	50	100	150	200	250	300	
LEYG16	●	●	●	●	●	—	—	10~200
LEYG25	●	●	●	●	●	●	●	15~300
LEYG32/40	●	●	●	●	●	●	●	20~300

無接点オートスイッチは別手配となります。
オートスイッチの詳細は[こちら](#)

適用オートスイッチ
D-M9N(V)-900、D-M9P(V)-900
D-M9B(V)-900、D-M9NW(V)-900
D-M9PW(V)-900、D-M9BW(V)-900

交換部品/グリースパック

塗布箇所	手配品番
ピストンロッド部	GR-D-005(5g)
ガイドロッド部	GR-D-010(10g)

※モータ、ケーブル、コントローラ/ドライバは、銅・垂鉛部材を使用しています。
※25Aの仕様、外形寸法図は標準品と同一です。

詳細はWEBカタログ参照

ガイド付ロッドタイプ 25A-LEYG Series

インクリメンタル(ステップモータ DC24V)

インクリメンタル(サーボモータ DC24V)

二次電池対応

JXC Series (詳細はWEBカタログ参照)

10 コントローラ有無

無記号	コントローラなし
C□1□□	コントローラ付属

C D 1 7 T

インターフェース(通信プロトコル/入出力)

記号	種類	軸数・特殊仕様	
		標準仕様	安全機能STO対応
5	パラレル入力(NPN)	●	
6	パラレル入力(PNP)	●	
E	EtherCAT	●	●
9	EtherNet/IP™	●	●
P	PROFINET	●	●
D	DeviceNet®	●	
L	IO-Link	●	●
M	CC-Link	●	

コントローラ取付方法

7	ねじ取付形
8※13	DINレール取付形

軸数・特殊仕様

記号	軸数	仕様
1	単軸	標準仕様
F	単軸	安全機能STO対応

通信プラグコネクタ I/Oケーブル※14

記号	種類	対象インターフェース
無記号	付属品なし	—
S	ストレート型通信プラグコネクタ	DeviceNet®
T	T分岐型通信プラグコネクタ	CC-Link Ver1.10
1	I/Oケーブル(1.5m)	パラレル入力(NPN)
3	I/Oケーブル(3m)	パラレル入力(PNP)
5	I/Oケーブル(5m)	パラレル入力(PNP)



LEC Series (詳細はWEBカタログ参照)

AN 1 □

10 11 12

10 コントローラ/ドライバ種類※8

無記号	コントローラ/ドライバなし	
6N	LECA6	NPN
6P	(ステップデータ入力タイプ)	PNP
1N	LECP1※9	NPN
1P	(プログラムレスタイプ)	PNP
AN	LECPA※9※10	NPN
AP	(パルス入力タイプ)	PNP

11 I/Oケーブル長さ※11

無記号	ケーブルなし (通信プラグコネクタなし)
1	1.5m
3	3m※12
5	5m※12

12 コントローラ/ドライバ取付方法

無記号	ねじ取付形
D	DINレール取付形※13



- ※1 「M:すべり軸受」を選択した場合、リード「A」の最大速度は400[mm/s]になります。(無負荷/水平取付時)また、水平取付/モーメント負荷時の速度が制限されます。詳細はWEBカタログ「機種選定」をご参照ください。
- ※2 標準ストローク以外は特注対応になりますので、当社にご確認ください。
- ※3 サイズ32/40の「モータ配置:上側折返し」かつ、ストローク50以下は取付方法に制限があります。外形寸法図をご参照ください。
- ※4 サイズ16/40の30ストローク以下は「モータ配置:□折返し」で「ロック付」または、「ロック・カバー付」を選択した場合、モータがボディ端より突出いたします。ワーク等の干渉をご確認のうえ、選定ください。
- ※5 サイズ25, 32, 40の「すべり軸受」のみ対応。(WEBカタログ構造図参照)
- ※6 受注生産(ロボットケーブルのみ対応)
- ※7 標準ケーブルは固定部で使用してください。可動部で使用する場合はロボットケーブルを選定ください。アクチュエータケーブルのみ必要な場合は、WEBカタログをご覧ください。

- ※8 コントローラ/ドライバ詳細および対応モータにつきましては、次頁の対応コントローラ/ドライバ表をご参照ください。
- ※9 モータ種類「ステップモータ」のみ対応。
- ※10 パルス列信号がオープンコレクタのときは、電流制限抵抗(LECPA-R-□)を別途手配願います。
- ※11 コントローラ/ドライバ種類で「コントローラ/ドライバなし」を選択した場合、I/Oケーブルは選択できません。I/Oケーブルが必要な場合は、WEBカタログをご覧ください。
- ※12 コントローラ/ドライバ種類「パルス入力タイプ」の場合、パルス入力差動のときのみ使用可能。オープンコレクタのときは1.5mのみ使用可能。
- ※13 DINレールは付属しません。別途手配となります。
- ※14 DeviceNet®, CC-Link, パラレル入力以外の場合は「無記号」を選択ください。DeviceNet®, CC-Linkは、「無記号」、「S」、「T」から選択してください。パラレル入力は、「無記号」、「1」、「3」、「5」から選択してください。

△注意

【CE/UKCA対応品について】

- EMCの適合性確認は、電動アクチュエータLEYシリーズとコントローラLEC/JXCシリーズとの組合せにて確認試験を行っています。EMCは電動アクチュエータを組み込んだお客様の装置・制御盤の構成や、その他の電気機器と配置、配線の関係により変化いたしますので、お客様の装置でご使用になられる設置環境での適合性確認はできません。従いまして、お客様にて最終的に機械・装置全体としてEMCの適合性を確認していただく必要があります。
- インクリメンタル(サーボモータ DC24V)仕様は、ノイズフィルタセット(LEC-NFA)を組合せて確認試験を実施しております。ノイズフィルタセットにつきましてはWEBカタログをご参照ください。設置につきましてはLECA取扱説明書にてご確認願います。

【UL対応品について(LECシリーズの場合)】

ULに適合する場合、組合せる直流電源はUL1310に従うclass2電源ユニットをご使用ください。

アクチュエータとコントローラはセットです。

コントローラとアクチュエータの組合せが正しいか必ずご確認ください。

〈使用前には必ず下記をご確認ください〉

- 「アクチュエータ("25A-"以降の品番)」と「コントローラ記載アクチュエータ品番」の一致
- パラレル入出力仕様(NPN・PNP)

LEYG16MB-100 NPN

① ②

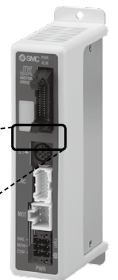

※ご使用に関しては取扱説明書をご参照ください。取扱説明書は当社ホームページからダウンロード願います。
<https://www.smcworld.com>

ガイド付ロッドタイプ 二次電池対応

25A-LEYG Series 25A-LEYG16・25・32・40



型式表示方法



25A-LEYG 25 M E B - 50 C R1 CD17T

二次電池対応シリーズ

① ② ③ ④ ⑤ ⑥ ⑦ ⑧ ⑨ ⑩

コントローラの詳細は
次頁をご覧ください

① サイズ

16
25
32
40

② 軸受の種類※1

M	すべり軸受
L	ボールブッシュ軸受

③ モータ配置/モータカバー向き

記号	モータ配置	モータカバー向き
無記号	上側折返し	—
D	ストレート	—※2
D1		左側※3
D2		右側※3
D3		上側※3
D4		下側※3

④ モータ種類

E	バッテリーレス アブソ (ステップモータ DC24V)
---	--------------------------------

⑤ リード[mm]

記号	LEYG16	LEYG25	LEYG32/40
A	10	12	16
B	5	6	8
C	2.5	3	4

⑥ ストローク※4 ※5[mm]

ストローク	備考	
	サイズ	対応ストローク
30~200	16	30,50,100,150,200
30~300	25/32/40	30,50,100,150,200,250,300

⑦ モータオプション※6

C	カバー付
W	ロック・カバー付

⑧ ガイドオプション※7

無記号	なし
F	グリース保持機構付※

※①サイズ: 25/32/40、②軸受の種類: すべり軸受のみ

⑨ アクチュエータケーブル種類・長さ

ロボットケーブル [m]			
無記号	なし	R8	8※8
R1	1.5	RA	10※8
R3	3	RB	15※8
R5	5	RC	20※8

無接点オートスイッチは別手配となります。
オートスイッチの詳細は[こちら](#)

適用オートスイッチ

D-M9N(V)-900、D-M9P(V)-900、D-M9B(V)-900
D-M9NW(V)-900、D-M9PW(V)-900、D-M9BW(V)-900

※モータ、ケーブル、コントローラ/ドライバは、銅・垂鉛部材を使用しています。
※25Aの仕様、外形寸法図は標準品と同一です。

詳細はWEBカタログ参照

交換部品/グリースパック

塗布箇所	手配品番
ピストンロッド部	GR-D-005(5g)
ガイドロッド部	GR-D-010(10g)

ガイド付ロッドタイプ 25A-LEYG Series

バッテリーレス アプソ(ステップモータ DC24V)

二次電池対応

⑩ コントローラ有無

無記号	コントローラなし
C□1□□	コントローラ付属

C D 1 7 T

インターフェース(通信プロトコル/入出力)

記号	種類	軸数・特殊仕様	
		標準仕様	安全機能STO対応
5	パラレル入力(NPN)	●	
6	パラレル入力(PNP)	●	
E	EtherCAT	●	●
9	EtherNet/IP™	●	●
P	PROFINET	●	●
D	DeviceNet®	●	
L	IO-Link	●	●
M	CC-Link	●	

コントローラ取付方法

7	ねじ取付形
8*9	DINレール取付形

軸数・特殊仕様

記号	軸数	仕様
1	単軸	標準仕様
F	単軸	安全機能STO対応

通信プラグコネクタ I/Oケーブル*10

記号	種類	対象インターフェース
無記号	付属品なし	—
S	ストレート型通信プラグコネクタ	DeviceNet®
T	T分岐型通信プラグコネクタ	CC-Link Ver1.10
1	I/Oケーブル(1.5m)	パラレル入力(NPN)
3	I/Oケーブル(3m)	パラレル入力(PNP)
5	I/Oケーブル(5m)	パラレル入力(PNP)

- ※1 「M:すべり軸受」を選択した場合、リード「A」の最大速度は400[mm/s]になります。(無負荷/水平取付時)また、水平取付/モーメント負荷時の速度が制限されます。詳細はWEBカタログ「機種選定」をご参照ください。
- ※2 サイズ25/32/40のみ
- ※3 サイズ16のみ
- ※4 標準ストローク以外は特注対応になりますので、当社にご確認ください。
- ※5 サイズ16/32/40の「モータ配置：上側折返し」かつ、ストローク50以下は取付方法に制限があります。外形寸法図をご参照ください。

- ※6 サイズ16の50ストローク以下およびサイズ40の30ストローク以下は「モータ配置：上側折返し」で「ロック・カバー付」を選択した場合、モータがボディ端より突出いたします。ワーク等の干渉をご確認のうえ、選定ください。
- ※7 サイズ25, 32, 40の「すべり軸受」のみ対応。(WEBカタログ「構造図」参照)
- ※8 受注生産
- ※9 DINレールは付属しません。別途手配となります。
- ※10 DeviceNet®, CC-Link, パラレル入力以外の場合は「無記号」を選択ください。DeviceNet®, CC-Linkは、「無記号」、「S」、「T」から選択してください。パラレル入力は、「無記号」、「1」、「3」、「5」から選択してください。

△注意

【CE/UKCA対応品について】

EMCの適合性確認は、電動アクチュエータLEYシリーズとコントローラJXCシリーズとの組合せにて確認試験を行っています。EMCは電動アクチュエータを組み込んだお客様の装置・制御盤の構成や、その他の電気機器と配置、配線の関係により変化いたしますので、お客様の装置でご使用になられる設置環境での適合性確認はできません。従いまして、お客様にて最終的に機械・装置全体としてEMCの適合性を確認していただく必要があります。

【コントローラのバージョン違いによる注意】

バッテリーレス アプソリユートと組み合わせて使用するJXC Seriesは、バージョン「V3.4」もしくは「S3.4」以上のコントローラをご使用ください。詳細はWEBカタログをご確認ください。

【UL認証について】

電動アクチュエータと組み合わせて使用するコントローラJXC SeriesはUL認証を取得しています。

アクチュエータとコントローラはセットです。

コントローラとアクチュエータの組合せが正しいか必ずご確認ください。

〈使用前には必ず下記をご確認ください〉

- ① "アクチュエータ("25A-"以降の品番)"と "コントローラ記載アクチュエータ品番"の一致
- ② パラレル入出力仕様(NPN・PNP)

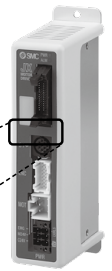
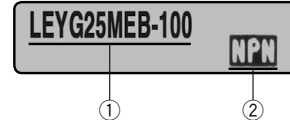

※ご使用に関しては取扱説明書をご参照ください。取扱説明書は当社ホームページからダウンロード願います。
<https://www.smcworld.com>

種類	ステッピングデータ入カタイプ	EtherCAT直接入力タイプ	安全機能STO対応EtherCAT直接入力タイプ	EtherNet/IP™直接入力タイプ	安全機能STO対応EtherNet/IP™直接入力タイプ	PROFINET直接入力タイプ	安全機能STO対応PROFINET直接入力タイプ	DeviceNet®直接入力タイプ	IO-Link直接入力タイプ	安全機能STO対応IO-Link直接入力タイプ	CC-Link直接入力タイプ
種類											
シリーズ	JXC51 JXC61	JXCE1	JXCEF	JXC91	JXC9F	JXCP1	JXCPF	JXCD1	JXCL1	JXCLF	JXCM1
特長	パラレル入出力	EtherCAT直接入力	安全機能STO対応EtherCAT直接入力	EtherNet/IP™直接入力	安全機能STO対応EtherNet/IP™直接入力	PROFINET直接入力	安全機能STO対応PROFINET直接入力	DeviceNet®直接入力	IO-Link直接入力	安全機能STO対応IO-Link直接入力	CC-Link直接入力
対応モータ	バッテリーレス アプソ(ステップモータ DC24V)										
最大ステップデータ数	64点										
電源電圧	DC24V										

ガイド付ロッドタイプ

二次電池対応

25A-LEYG Series 25A-LEYG25-32

LECY□ Series ▶ P.314-8



—※詳細はWEBカタログ参照—

型式表示方法

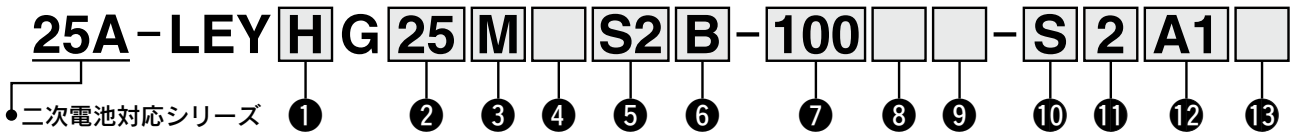

① 精度

無記号	基本形
H	高精度形

② サイズ

25
32

③ 軸受の種類

M	すべり軸受
L	ボールブッシュ軸受

④ モータ配置

無記号	上側折返し
D	ストレート

⑤ モータ種類※1

記号	種類	出力 [W]	② サイズ	⑫ ドライバ種類	対応ドライバ※3
S2※1	ACサーボモータ (インクリメンタルエンコーダ)	100	25	A1/A2	LECSA□-S1
S3		200	32	A1/A2	LECSA□-S3
T6※2	ACサーボモータ (アブソリュートエンコーダ)	100	25	B2	LECSB2-T5
T7				200	32
		B2	LECSB2-T7		
C2		LECS2-T7			

※1：モータ種類S2の場合、対応ドライバ品番末尾がS1になりますのでご注意ください。

※2：モータ種類T6の場合、対応ドライバはLECS□2-T5になりますので、ご注意ください。

※3：ドライバの詳細につきましてはWEBカタログをご参照ください。

⑦ ストローク [mm]

30	30
∧	∧
300	300

※詳細につきましては、下記ストローク対応表をご参照ください。

※サイズ32の「モータ配置：上側折返し」かつ、ストローク50以下は取付方法に制限があります。外形寸法図をご参照ください。

⑩ ケーブル種類※

無記号	ケーブルなし
S	標準ケーブル
R	ロボットケーブル

※ケーブルは、モータケーブルとエンコーダケーブルが付属します。(モータオプションでロック付の場合、ロックケーブルも付属します。)

※各ケーブルの標準コネクタ方向は、
・上側折返し：「軸側(A)」
・ストレート：「反軸側(B)」です。
(詳細はWEBカタログ参照)

⑧ モータオプション

無記号	なし
B	ロック付

⑪ ケーブル長さ※ [m]

無記号	ケーブルなし
2	2
5	5
A	10

※モータケーブル/エンコーダケーブル/ロックケーブル共通となります。

ストローク対応表

型式	ストローク (mm)	30	50	100	150	200	250	300	製作可能範囲
LEYG25		●	●	●	●	●	●	●	15~300
LEYG32		●	●	●	●	●	●	●	20~300

注) 標準ストローク以外は特注対応になりますので、当社にご確認ください。

⑥ リード [mm]

記号	LEYG25	LEYG32※
A	12	16(20)
B	6	8(10)
C	3	4(5)

※()の値はサイズ32「モータ配置：折返し」選択時のリードです。(プーリ比[1.25:1]を含む相当リード)

⑨ ガイドオプション

無記号	なし
F	グリース保持機構付※

※"すべり軸受"のみ対応。

交換部品/グリースパック

塗布箇所	手配品番
ピストンロッド部	GR-D-005(5g)
ガイドロッド部	GR-D-010(10g)

無接点オートスイッチは別手配となります。
オートスイッチの詳細はこちら

適用オートスイッチ

D-M9N(V)-900、D-M9P(V)-900
D-M9B(V)-900、D-M9NW(V)-900、
D-M9PW(V)-900、D-M9BW(V)-900

※モータ、ケーブル、コントローラ/ドライバは、銅・亜鉛部材を使用しています。

※25A-の仕様、外形寸法図は標準品と同一です。

詳細はWEBカタログ参照

ガイド付ロッドタイプ **25A-LEYG Series**

ACサーボモータ

二次電池対応

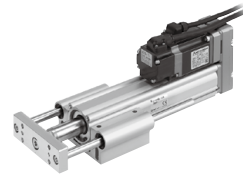

モータ配置:折返し

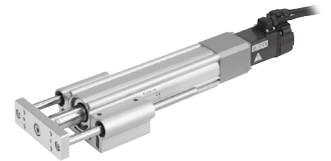

モータ配置:ストレート

12 ドライバ種類*

	対応ドライバ	電源電圧(V)
無記号	ドライバなし	—
A1	LECSA1-S□	100~120
A2	LECSA2-S□	200~230
B2	LECSB2-T□	200~240
C2	LECSC2-T□	200~230
S2	LECSS2-T□	200~240

※ドライバ付を選択した場合、ケーブルは付属されます。
ケーブル種類、ケーブル長さを必ず選択してください。

例)

S2S2 : 標準ケーブル(2m)+ドライバ(LECSS2)

S2 : 標準ケーブル(2m)

無記号:ケーブル/ドライバなし

13 I/Oケーブル長さ[m]*

無記号	ケーブルなし
H	ケーブルなし(コネクタのみ)
1	1.5

※ドライバ種類で"ドライバなし"を選択した場合、
"無記号:ケーブルなし"のみ選択が可能です。
I/Oケーブルが必要な場合は、WEBカタログをご
確認ください。

対応ドライバ

ドライバ種類	パルス入力タイプ/ ポジショニングタイプ	パルス入力タイプ	CC-Link直接入力タイプ	SSCNET III/H タイプ
シリーズ	LECSA	LECSB-T	LECSC-T	LECSS-T
ポイントテーブル数(点)	最大7	最大255	最大255(2局占有時)	—
パルス入力	○	○	—	—
ネットワーク対応	—	—	CC-Link	SSCNET III/H
制御エンコーダ	インクリメンタル 17bitエンコーダ	アブソリュート 22bitエンコーダ	アブソリュート 18bitエンコーダ	アブソリュート 22bitエンコーダ
通信機能	USB通信	USB通信、RS422通信	USB通信、RS422通信	USB通信
電源電圧(V)	AC100~120V(50/60Hz) AC200~230V(50/60Hz)	AC200~240V(50/60Hz)	AC200~230V(50/60Hz)	AC200~240V(50/60Hz)

ガイド付ロッドタイプ

二次電池対応

25A-LEYG Series 25A-LEYG25-32



RoHS

LECS□ Series ▶ P.314-6

型式表示方法

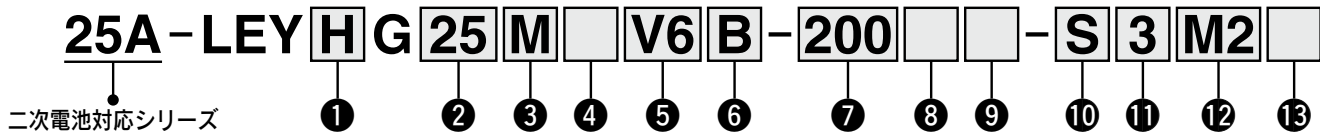

① 精度

無記号	基本形
H	高精度形

② サイズ

25
32

③ 軸受の種類

M	すべり軸受
L	ボールプッシュ軸受

④ モータ配置

無記号	上側折返し
D	ストレート

⑤ モータ種類

記号	種類	出力 [W]	② サイズ	⑫ ドライバ種類	対応ドライバ
V6*	ACサーボモータ (アブソリュートエンコーダ)	100	25	M2	LECYM2-V5
V7		200	32	U2	LECYU2-V5
				M2	LECYM2-V7
				U2	LECYU2-V7

*モータ種類V6の場合、対応ドライバ品番末尾がV5となりますのでご注意ください。

⑥ リード [mm]

記号	LEYG25	LEYG32*
A	12	16(20)
B	6	8(10)
C	3	4(5)

* () の値は「モータ配置:折返し」選択時のリードです。(プリー比[1.25:1]を含む相当リード)

⑦ ストローク [mm]

30	30
∧	∧
300	300

*詳細につきましては、下記ストローク対応表をご参照ください。

*サイズ32の「モータ配置:上側折返し」かつ、ストローク50以下は取付方法に制限があります。外形寸法図をご参照ください。

⑧ モータオプション

無記号	なし
B	ロック付

*「モータ配置:折返し」で「ロック付」を選択した場合、サイズ25の30ストローク以下はモータがボディ端から突出いたします。ワーク等の干渉をご確認のうえ、ご選定ください。

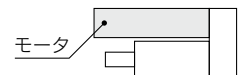

⑨ ガイドオプション

無記号	なし
F	グリース保持機構付

*「すべり軸受」のみ対応。

⑩ ケーブル種類*

無記号	ケーブルなし
S	標準ケーブル
R	ロボットケーブル

*ケーブルは、モータケーブル、エンコーダケーブルが付属します。

モータオプションでロック付の場合、ロック付用モータケーブルになります。

⑪ ケーブル長さ [m]*

無記号	ケーブルなし
3	3
5	5
A	10
C	20

*(ロック付用)モータケーブル/エンコーダケーブル共通

ストローク対応表

型式	ストローク (mm)							●標準 製作可能範囲
	30	50	100	150	200	250	300	
LEYG25	●	●	●	●	●	●	●	15~300
LEYG32	●	●	●	●	●	●	●	20~300

*標準ストローク以外は特注対応になりますので、当社にご確認ください。

交換部品/グリースパック

塗布箇所	手配品番
ピストンロッド部	GR-D-005(5g)
ガイドロッド部	GR-D-010(10g)

*モータ、ケーブル、コントローラ/ドライバは、銅・垂鉛部材を使用しています。

*25Aの仕様、外形寸法図は標準品と同一です。

詳細はWEBカタログ参照

ガイド付ロッドタイプ 25A-LEYG Series

ACサーボモータ

二次電池対応



モータ配置:折返し



モータ配置:ストレート

⑫ ドライバ種類

	対応ドライバ	電源電圧[V]
無記号	ドライバなし	—
M2	LECYM2-V□	200~230
U2	LECYU2-V□	200~230

※ドライバ付を選択した場合、ケーブルは付属されます。ケーブル種類、ケーブル長さを必ず選択してください。

⑬ I/Oケーブル長さ[m]※

無記号	ケーブルなし
H	ケーブルなし(コネクタのみ)
1	1.5

※ドライバ種類で"ドライバなし"を選択した場合、"無記号:ケーブルなし"のみ選択が可能です。
I/Oケーブルが必要な場合は、WEBカタログをご確認ください。

対応ドライバ

ドライバ種類	MECHATROLINK-IIタイプ	MECHATROLINK-IIIタイプ
		
シリーズ	LECYM	LECYU
ネットワーク対応	MECHATROLINK-II	MECHATROLINK-III
制御エンコーダ	アブソリュート 20bitエンコーダ	
通信機器	USB通信、RS-422通信	
電源電圧(V)	AC200~230V(50/60Hz)	

電動アクチュエータ／ ガイド付ロッドタイプ

二次電池対応

RoHS

25A-LEYG Series 25A-LEYG25-32



型式表示方法

25A-LEY H G 25 M [] NZ B - 200 []

二次電池対応シリーズ

① ② ③ ④ ⑤ ⑥ ⑦ ⑧

① 精度

無記号	基本形
H	高精度形

② サイズ

25
32

③ 軸受の種類

M	すべり軸受
L	ボールプッシュ軸受

④ モータ配置

無記号	上側折返し
D	ストレート

⑤ 取付形状

NZ
NY
NX
NW
NV
NU
NT
NM1
NM2
NM3

⑥ リード[mm]

記号	LEYG25	LEYG32※
A	12	16(20)
B	6	8(10)
C	3	4(5)

※()の値はサイズ32「モータ配置：上側折返し」選択時のリードです。ただし「モータ種類：NM1」を除く。(プリー比[1.25:1]を含む相当リード)

⑦ ストローク[mm]

30	30
?	?
300	300

※ストローク対応表参照

⑧ ガイドオプション

無記号	なし
F	グリース保持機構付

※「すべり軸受」のみ対応。

ストローク対応表

型式	ストローク(mm)							●標準 製作可能範囲
	30	50	100	150	200	250	300	
LEYG25	●	●	●	●	●	●	●	15~300
LEYG32	●	●	●	●	●	●	●	20~300

※標準ストローク以外は特注対応になりますので、当社にご確認ください。

※「モータ種類対応表」参照

交換部品／グリースパック

塗布箇所	手配品番
ピストンロッド部	GR-D-005 (5g)
ガイドロッド部	GR-D-010 (10g)

適用モータ、取付形状対応表※4

適用モータ		サイズ／取付形状															
メーカ	シリーズ	25								32							
		NZ	NY	NX	NM1	NM2	NM3	NZ	NY	NX	NW	NV	NU	NT	NM1	NM2	
三菱電機(株)	MELSERVO JN/J4/J5	●	—	—	—	—	—	●	—	—	—	—	—	—	—	—	—
(株)安川電機	Σ-V/7	●※3	—	—	—	—	—	●	—	—	—	—	—	—	—	—	—
山洋電気(株)	SANMOTION R	●	—	—	—	—	—	●	—	—	—	—	—	—	—	—	—
オムロン(株)	OMNUC G5/1S	●	—	—	—	—	—	●	—	—	—	—	—	—	—	—	—
パナソニック(株)	MINAS A5/A6	● (MHMFのみ)	●	—	—	—	—	—	●	—	—	—	—	—	—	—	—
ファナック(株)	β is(-B)	●	—	—	—	—	—	● (β1のみ)	—	—	●	—	—	—	—	—	—
ニデックインスツルメンツ(株)	S-FLAG	●	—	—	—	—	—	●	—	—	—	—	—	—	—	—	—
(株)キーエンス	SV/SV2	●※3	—	—	—	—	—	●	—	—	—	—	—	—	—	—	—
富士電機(株)	ALPHA7	●	—	—	—	—	—	●	—	—	—	—	—	—	—	—	—
ミネベアミツミ(株)	Hybrid stepping motors	—	—	—	●※1	—	—	●※2	—	—	—	—	—	—	—	—	●
シナノケンシ(株)	CSB-BZ	—	—	—	●※1	—	—	●※2	—	—	—	—	—	—	—	—	—
オリエンタルモーター(株)	α STEP AR/AZ	—	—	—	—	—	● AR/AZ (46のみ)	—	—	—	—	—	—	—	—	—	●
FASTECH Co.,Ltd.	Ezi-SERVO	—	—	—	●	—	—	—	—	—	—	—	—	—	—	—	●
Rockwell Automation, Inc. (Allen-Bradley)	Kinetix MP/VP/TL	● (TLのみ)	—	—	—	—	—	—	—	—	●※1 (MP/VPのみ)	—	—	—	—	● (TLのみ)	—
Beckhoff Automation GmbH	AM 30/31/80/81	●	—	—	—	—	—	—	—	—	●※1 (AM80/AM81のみ)	—	●※1 (AM30のみ)	● (AM31のみ)	—	—	—
Siemens AG	SIMOTICS S-1FK7	—	—	●	—	—	—	—	—	—	●※1	—	—	—	—	—	—
Delta Electronics, Inc.	ASDA-A2	●	—	—	—	—	—	●	—	—	—	—	—	—	—	—	—
ANCA Motion	AMD2000	●	—	—	—	—	—	●	—	—	—	—	—	—	—	—	—

※1 モータ配置：ストレートのみ対応 ※2 モータ配置：折返しのみ対応

※3 一部モータではコネクタがモータ本体よりはみ出します。取付面への干渉にご注意のうえ、選定してください。

※4 適用モータ、取付形状対応表は代表例です。外形寸法図に記載されている「モータ取付部・適用モータ寸法表」をご確認のうえ、取付形状を選定してください。

無接点オートスイッチは別手配となります。
オートスイッチの詳細は[こちら](#)

適用オートスイッチ

D-M9N(V)-900、D-M9P(V)-900、D-M9B(V)-900
D-M9NW(V)-900、D-M9PW(V)-900、D-M9BW(V)-900

※25A-の仕様、外形寸法図は標準品と同一です。

詳細は[WEBカタログ](#)参照

25A- Series 適用オートスイッチ

適用シリンダシリーズ

種類	特殊機能	リード線 取出方法	表示灯	オートスイッチ					エアシリンダ															
				配線(出力)	リード線 取出方向	オートスイッチ 品番	リード線長さ[m]				CDJP2	CD(B)J2 CDJ2K	CD85	CDM2	CD(B)G1	MDB	C(P)96SD	CDA2	CDS2					
							0.5 無記号	1 M	3 L	5 Z										φ4~φ16	φ10, φ16	φ8~φ12	φ16~φ25	φ20~φ40
無接点 オートスイッチ	—	グロメット	有	3線(NPN)	横取出し	D-M9N-900	●	●	●	○	—	●	●	●	●	●	—	●	●	●	●			
				3線(PNP)		D-M9P-900	●	●	●	○	—	●	●	●	●	●	—	●	●	●	●			
				2線		D-M9B-900	●	●	●	○	—	●	●	●	●	●	—	●	●	●	●			
				3線(NPN)	縦取出し	D-M9NV-900	●	●	●	○	—	●	●	●	●	●	—	●	●	●	●			
				3線(PNP)		D-M9PV-900	●	●	●	○	—	●	●	●	●	●	—	●	●	●	●			
				2線		D-M9BV-900	●	●	●	○	—	●	●	●	●	●	—	●	●	●	●			
				診断表示 (2色表示)	グロメット	有	3線(NPN)	横取出し	D-M9NW-900	●	●	●	○	—	●	●	●	●	●	—	●	●	●	●
							3線(PNP)		D-M9PW-900	●	●	●	○	—	●	●	●	●	●	—	●	●	●	●
							2線		D-M9BW-900	●	●	●	○	○	●	●	●	●	●	—	●	●	●	●
							3線(NPN)	縦取出し	D-M9NVV-900	●	●	●	○	—	●	●	●	●	●	—	●	●	●	●
							3線(PNP)		D-M9PWW-900	●	●	●	○	—	●	●	●	●	●	—	●	●	●	●
							2線		D-M9BWW-900	●	●	●	○	○	●	●	●	●	●	—	●	●	●	●
	—	グロメット	有	3線(NPN)	横取出し	D-Y59A-900	●	—	●	○	—	—	—	—	—	—	—	—	—	—	—			
				3線(PNP)		D-Y7P-900	●	—	●	○	—	—	—	—	—	—	—	—	—	—	—			
				2線		D-Y59B-900	●	—	●	○	—	—	—	—	—	—	—	—	—	—	—			
				3線(NPN)	縦取出し	D-Y69A-900	●	—	●	○	—	—	—	—	—	—	—	—	—	—	—			
				3線(PNP)		D-Y7PV-900	●	—	●	○	—	—	—	—	—	—	—	—	—	—	—			
				2線		D-Y69B-900	●	—	●	○	—	—	—	—	—	—	—	—	—	—	—			
				診断表示 (2色表示)	グロメット	有	3線(NPN)	横取出し	D-Y7NW-900	●	—	●	○	—	—	—	—	—	—	—	—	—	—	
							3線(PNP)		D-Y7PW-900	●	—	●	○	—	—	—	—	—	—	—	—	—	—	
							2線		D-Y7BW-900	●	—	●	○	—	—	—	—	—	—	—	—	—	—	
							3線(NPN)	縦取出し	D-Y7NVV-900	●	—	●	○	—	—	—	—	—	—	—	—	—	—	
							3線(PNP)		D-Y7PWW-900	●	—	●	○	—	—	—	—	—	—	—	—	—	—	
							2線		D-Y7BWW-900	●	—	●	○	—	—	—	—	—	—	—	—	—	—	
	—	グロメット	有	3線(NPN)	横取出し	D-G59-900	●	—	●	○	—	—	—	—	—	●	—	—	—	—				
				3線(PNP)		D-G5P-900	●	—	●	○	—	—	—	—	—	●	—	—	—	—				
				2線		D-K59-900	●	—	●	○	—	—	—	—	—	●	—	—	—	—				
				3線(NPN)	縦取出し	D-G59W-900	●	—	●	○	—	—	—	—	—	●	—	—	—	—				
				3線(PNP)		D-G5PW-900	●	—	●	○	—	—	—	—	—	●	—	—	—	—				
				2線		D-K59W-900	●	—	●	○	○	—	—	—	—	●	—	—	—	—				
				診断表示 (2色表示)	グロメット	有	3線(NPN)	横取出し	D-F79-900	●	—	●	○	—	—	—	—	—	—	—	—	—	—	
							3線(PNP)		D-F7P-900	●	—	●	○	—	—	—	—	—	—	—	—	—	—	
							2線		D-J79-900	●	—	●	○	—	—	—	—	—	—	—	—	—	—	
							3線(NPN)	縦取出し	D-F7NV-900	●	—	●	○	—	—	—	—	—	—	—	—	—	—	
							3線(PNP)		D-F7PV-900	●	—	●	○	—	—	—	—	—	—	—	—	—	—	
							2線		D-F7BV-900	●	—	●	○	—	—	—	—	—	—	—	—	—	—	
	診断表示 (2色表示)	グロメット	有				3線(NPN)	横取出し	D-F79W-900	●	—	●	○	—	—	—	—	—	—	—	—	—	—	
							3線(PNP)		D-F7PW-900	●	—	●	○	—	—	—	—	—	—	—	—	—	—	
							2線		D-J79W-900	●	—	●	○	—	—	—	—	—	—	—	—	—	—	
							3線(NPN)	縦取出し	D-F7NVV-900	●	—	●	○	—	—	—	—	—	—	—	—	—	—	
							3線(PNP)		D-F7PWW-900	●	—	●	○	—	—	—	—	—	—	—	—	—	—	
							2線		D-F7BWW-900	●	—	●	○	—	—	—	—	—	—	—	—	—	—	
	—	グロメット	有	3線(NPN)	縦取出し	D-F8N-900	●	—	●	○	—	—	—	—	—	—	—	—	—	—				
				3線(PNP)		D-F8P-900	●	—	●	○	—	—	—	—	—	—	—	—	—	—				
				2線		D-F8B-900	●	—	●	○	—	—	—	—	—	—	—	—	—	—				
				有接点 オートスイッチ	グロメット	有	2線	横取出し	D-A93L-900	—	—	●	—	—	●注)	●	—	●	●	—	●	●	●	●
							無		D-A90L-900	—	—	●	—	—	●注)	●	—	●	●	—	●	●	●	●
							無		D-Z80-900	—	—	●	—	—	—	—	—	—	—	—	—	—	—	
—	グロメット	有	3線(NPN相当)	横取出し	D-E76A	●	—	●	—	—	—	—	—	—	—	—	—	—	—					
			無		D-E73A	●	—	●	—	—	—	—	—	—	—	—	—	—	—					
			有		D-E80A	●	—	●	—	—	—	—	—	—	—	—	—	—	—					
			無		D-E80A	●	—	●	—	—	—	—	—	—	—	—	—	—	—					

※○印の無接点オートスイッチは受注生産です。 注) D-A90L-900、D-A93L-900はφ4には取付けられません。

オートスイッチ手配方法

オートスイッチは、「シリンダー体型」と「オーストスイッチ単品」で手配品番が異なりますので、ご注意ください。

(例) D-M9BWL-900の場合

- ・シリンダー体型…25A-CDJ2L16-60Z-M9BWL-B
(冒頭の「D-」と、末尾の「-900」、または「-901」を省略ください。)
- ・オートスイッチ単品…D-M9BWL-900
(上表のオートスイッチ品番で手配してください。)

※リード線長さ記号

- 0.5m……………無記号 (例) M9NW
- 1m…………… M (例) M9NWM
- 3m…………… L (例) M9NWL
- 5m…………… Z (例) M9NWZ

25A- Series

適用シリンダシリーズ

種類	特殊機能	リード線 取出方法	表示灯	オートスイッチ				リード線長さ[m]	プリワイヤ コネクタ				
				配線(出力)	リード線 取出方向	オートスイッチ 品番	0.5			1	3	5	
							無記号			M	L	Z	
無接点 オートスイッチ	—	グロメット	有	3線 (NPN)	横取出し	D-M9N-900	●	●	●	○	—		
				3線 (PNP)		D-M9P-900	●	●	●	○	—		
				2線		D-M9B-900	●	●	●	○	—		
				3線 (NPN)		縦取出し	D-M9NV-900	●	●	●	○	—	
				3線 (PNP)			D-M9PV-900	●	●	●	○	—	
				2線			D-M9BV-900	●	●	●	○	—	
	3線 (NPN)			横取出し	D-M9NW-900		●	●	●	○	—		
	3線 (PNP)				D-M9PW-900		●	●	●	○	—		
	2線				D-M9BW-900		●	●	●	○	○		
	3線 (NPN)				縦取出し	D-M9NVV-900	●	●	●	○	—		
	3線 (PNP)					D-M9PWW-900	●	●	●	○	—		
	2線					D-M9BWW-900	●	●	●	○	○		
	3線 (NPN)			横取出し		D-Y59A-900	●	—	●	○	—		
	3線 (PNP)					D-Y7P-900	●	—	●	○	—		
	2線					D-Y59B-900	●	—	●	○	—		
	3線 (NPN)				縦取出し	D-Y69A-900	●	—	●	○	—		
	3線 (PNP)					D-Y7PV-900	●	—	●	○	—		
	2線					D-Y69B-900	●	—	●	○	—		
	3線 (NPN)			横取出し		D-Y7NW-900	●	—	●	○	—		
	3線 (PNP)					D-Y7PW-900	●	—	●	○	—		
	2線					D-Y7BW-900	●	—	●	○	—		
	3線 (NPN)				縦取出し	D-Y7NWW-900	●	—	●	○	—		
	3線 (PNP)					D-Y7PWW-900	●	—	●	○	—		
	2線					D-Y7BWW-900	●	—	●	○	—		
	3線 (NPN)	横取出し	D-G59-900	●		—	●	○	—				
	3線 (PNP)		D-G5P-900	●		—	●	○	—				
	2線		D-K59-900	●		—	●	○	—				
	3線 (NPN)		縦取出し	D-G59W-900	●	—	●	○	—				
	3線 (PNP)			D-G5PW-900	●	—	●	○	—				
	2線			D-K59W-900	●	—	●	○	○				
	3線 (NPN)	横取出し		D-F79-900	●	—	●	○	—				
	3線 (PNP)			D-F7P-900	●	—	●	○	—				
	2線			D-J79-900	●	—	●	○	—				
	3線 (NPN)		縦取出し	D-F7NV-900	●	—	●	○	—				
	3線 (PNP)			D-F7PV-900	●	—	●	○	—				
	2線			D-F7BV-900	●	—	●	○	—				
	3線 (NPN)	横取出し		D-F79W-900	●	—	●	○	—				
	3線 (PNP)			D-F7PW-900	●	—	●	○	—				
	2線			D-J79W-900	●	—	●	○	—				
	3線 (NPN)		縦取出し	D-F7NWW-900	●	—	●	○	—				
	2線			D-F7BWW-900	●	—	●	○	—				
	3線 (NPN)			横取出し	D-F8N-900	●	—	●	○	—			
	3線 (PNP)	D-F8P-900			●	—	●	○	—				
	2線	D-F8B-900			●	—	●	○	—				
	有接点 オートスイッチ	—			グロメット	有	2線	横取出し	D-A93L-900	—	—	●	—
			無			D-A90L-900			—	—	●	—	—
			無			D-Z80-900			—	—	●	—	—
		—	有	3線 (NPN相当)		横取出し	D-E76A	●	—	●	—	—	
2線				D-E73A			●	—	●	—	—		
				D-E80A			●	—	●	—	—		

25A- Series

適用ロータリアクチュエータシリーズ

種類	特殊機能	リード線 取出方法	表示灯	オートスイッチ					ロータリアクチュエータ											
				配線(出力)	リード線 取出方向	オートスイッチ 品番	リード線長さ[m]				プリワイヤ コネクタ SDPC	MSQA MSQB 10~200	MSQ MSZ 10~50	MDSUB						
							0.5 無記号	1 M	3 L	5 Z				1, 3	7, 20					
無接点 オートスイッチ	—	—	有	グロメット	有	3線(NPN)	横取出し	D-M9N-900	●	●	●	○	—	●	●	—	—			
						3線(PNP)	横取出し	D-M9P-900	●	●	●	○	—	●	●	—	—			
						2線	横取出し	D-M9B-900	●	●	●	○	—	●	●	—	—			
						3線(NPN)	縦取出し	D-M9NV-900	●	●	●	○	—	●	●	—	—			
						3線(PNP)		D-M9PV-900	●	●	●	○	—	●	●	—	—			
						2線	縦取出し	D-M9BV-900	●	●	●	○	—	●	●	—	—			
						3線(NPN)	横取出し	D-M9NW-900	●	●	●	○	—	●	●	—	—			
						3線(PNP)		D-M9PW-900	●	●	●	○	—	●	●	—	—			
						2線		D-M9BW-900	●	●	●	○	○	●	●	—	—			
						3線(NPN)	縦取出し	D-M9NWV-900	●	●	●	○	—	●	●	—	—			
	3線(PNP)	D-M9PWV-900	●	●	●	○		—	●	●	—	—								
	2線	D-M9BWV-900	●	●	●	○		○	●	●	—	—								
	—	—	—	有	グロメット	有	3線(NPN)	横取出し	D-Y59A-900	●	—	●	○	—	—	—	—	—		
							3線(PNP)		D-Y7P-900	●	—	●	○	—	—	—	—	—		
							2線	横取出し	D-Y59B-900	●	—	●	○	—	—	—	—	—		
							3線(NPN)	縦取出し	D-Y69A-900	●	—	●	○	—	—	—	—	—		
							3線(PNP)		D-Y7PV-900	●	—	●	○	—	—	—	—	—		
							2線	縦取出し	D-Y69B-900	●	—	●	○	—	—	—	—	—		
							3線(NPN)	横取出し	D-Y7NW-900	●	—	●	○	—	—	—	—	—		
							3線(PNP)		D-Y7PW-900	●	—	●	○	—	—	—	—	—		
							2線		D-Y7BW-900	●	—	●	○	—	—	—	—	—		
							3線(NPN)	縦取出し	D-Y7NWV-900	●	—	●	○	—	—	—	—	—		
	3線(PNP)	D-Y7PWV-900	●	—	●	○	—		—	—	—	—								
	2線	縦取出し	D-Y7BWV-900	●	—	●	○	—	—	—	—	—								
	—	—	—	有	グロメット	有	3線(NPN)	横取出し	D-S991-901*	●	—	●	○	—	—	—	●	—		
							3線(PNP)		D-S992-901*	●	—	●	○	—	—	—	—	●	—	
							3線(NPN)	横取出し	D-S9P1-901*	●	—	●	○	—	—	—	—	●	—	
							3線(PNP)		D-S9P2-901*	●	—	●	○	—	—	—	—	●	—	
							2線	横取出し	D-T991-901*	●	—	●	○	—	—	—	—	●	—	
							2線	横取出し	D-T992-901*	●	—	●	○	—	—	—	—	●	—	
							3線(NPN)	縦取出し	D-S99V1-901*	●	—	●	○	—	—	—	—	—	●	—
							3線(PNP)		D-999V2-901*	●	—	●	○	—	—	—	—	—	●	—
							3線(NPN)		D-S9PV1-901*	●	—	●	○	—	—	—	—	—	●	—
							3線(PNP)	縦取出し	D-S9PV2-901*	●	—	●	○	—	—	—	—	—	●	—
	2線	縦取出し	D-T99V1-901*	●	—	●	○		—	—	—	—	●	—						
	2線	縦取出し	D-T99V2-901*	●	—	●	○	—	—	—	—	—	●	—						
	3線(NPN)	横取出し	D-S791-901*	●	—	●	○	—	—	—	—	—	—	●						
	3線(PNP)		D-S792-901*	●	—	●	○	—	—	—	—	—	—	●						
	3線(NPN)		D-S7P1-901*	●	—	●	○	—	—	—	—	—	—	●						
	3線(PNP)	横取出し	D-S7P2-901*	●	—	●	○	—	—	—	—	—	—	●						
2線	横取出し		D-T791-901*	●	—	●	○	—	—	—	—	—	●							
2線	横取出し	D-T792-901*	●	—	●	○	—	—	—	—	—	—	●							
有接点 オートスイッチ	—	グロメット	有 無	—	有	2線	横取出し	D-A93L-900	—	—	●	—	—	●	●	—	—			
						D-A90L-900		—	—	●	—	—	—	●	●	—	—			

※○印の無接点オートスイッチは受注生産です。

※S□□、T□□には右勝手形(□□□1)と左勝手形(□□□2)がありますので、オートスイッチ単品で手配する際にはご注意ください。

アクチュエータ品番にてオートスイッチ2ヶ付を指定された場合には、右勝手形と左勝手形が各1個同梱されます。

※エアチャックMHZ2-10、MHZL2-10、MHL2-10~40、MHS3-32にオートスイッチ付で手配された場合は取付金具が付属されます。その他のシリーズナ径において側面の角溝でオートスイッチを取付ける場合、またはオートスイッチのみを別手配される場合にはオートスイッチ取付金具(90-BMG2-012)が必要になりますので別途手配してください。詳細につきましてはP.325をご参照ください。

オートスイッチ手配方法

オートスイッチは、「ロータリアクチュエータ体型」と「オートスイッチ単品」で手配品番が異なりますので、ご注意ください。

(例)D-M9BWL-900の場合

- ロータリアクチュエータ体型…25A-MSQB-10A-M9BWL ※リード線長さ記号 0.5m……………無記号 (例) M9NW
- (冒頭の「D-」と、末尾の「-900」、または「-901」を省略ください。) 1m…………… M (例) M9NWM
- オートスイッチ単品…D-M9BWL-900 3m…………… L (例) M9NWL
- (上表のオートスイッチ品番で手配してください。) 5m…………… Z (例) M9NWZ

※品番の末尾に-901の付いた無接点オートスイッチは、リード線をロボット用ケーブルに変更しています。

適用エアチャックシリーズ

種類	特殊機能	リード線取出方法	表示灯	オートスイッチ					エアチャック											
				配線(出力)	リード線取出方向	オートスイッチ品番	リード線長さ[m]				プリアイコネクタ	JMHZ2	JMHZ2-X6900	JMHZ2-X7460	MHZ2	MHZL2	MHZJ2	MHZJ2-X6100	MHZL2-X5955	
							0.5 無記号	1 M	3 L	5 Z										SDPC
無接点 オートスイッチ	—	グロメット	有	3線(NPN)	横取出し	D-M9N-900	●	●	●	○	—	●	●	●	●	●	●	●	●	
				3線(PNP)		D-M9P-900	●	●	●	○	—	●	●	●	●	●	●	●	●	●
				2線		D-M9B-900	●	●	●	○	—	●	●	●	●	●	●	●	●	●
				3線(NPN)	縦取出し	D-M9NV-900	●	●	●	○	—	●	●	●	●	●	●	●	●	●
				3線(PNP)		D-M9PV-900	●	●	●	○	—	●	●	●	●	●	●	●	●	●
				2線		D-M9BV-900	●	●	●	○	—	●	●	●	●	●	●	●	●	●
				3線(NPN)	横取出し	D-M9NW-900	●	●	●	○	—	●	●	●	●	●	●	●	●	●
				3線(PNP)		D-M9PW-900	●	●	●	○	—	●	●	●	●	●	●	●	●	●
				2線		D-M9BW-900	●	●	●	○	○	●	●	●	●	●	●	●	●	●
				3線(NPN)	縦取出し	D-M9NVV-900	●	●	●	○	—	●	●	●	●	●	●	●	●	●
				3線(PNP)		D-M9PVV-900	●	●	●	○	—	●	●	●	●	●	●	●	●	●
				2線		D-M9BWW-900	●	●	●	○	○	●	●	●	●	●	●	●	●	●
	3線(NPN)	横取出し	D-Y59A-900	●	—	●	○	—	—	—	—	●	●	—	—	—	—			
	3線(PNP)		D-Y7P-900	●	—	●	○	—	—	—	—	●	●	—	—	—	—			
	2線		D-Y59B-900	●	—	●	○	—	—	—	—	●	●	—	—	—	—			
	3線(NPN)	縦取出し	D-Y69A-900	●	—	●	○	—	—	—	—	●	●	—	—	—	—			
	3線(PNP)		D-Y7PV-900	●	—	●	○	—	—	—	—	●	●	—	—	—	—			
	2線		D-Y69B-900	●	—	●	○	—	—	—	—	●	●	—	—	—	—			
	3線(NPN)	横取出し	D-Y7NW-900	●	—	●	○	—	—	—	—	●	●	—	—	—	—			
	3線(PNP)		D-Y7PW-900	●	—	●	○	—	—	—	—	●	●	—	—	—	—			
	2線		D-Y7BW-900	●	—	●	○	—	—	—	—	●	●	—	—	—	—			
	3線(NPN)	縦取出し	D-Y7NVV-900	●	—	●	○	—	—	—	—	●	●	—	—	—	—			
	3線(PNP)		D-Y7PWW-900	●	—	●	○	—	—	—	—	●	●	—	—	—	—			
	2線		D-Y7BWW-900	●	—	●	○	—	—	—	—	●	●	—	—	—	—			
	3線(NPN)	横取出し	D-S991-901※	●	—	●	○	—	—	—	—	—	—	—	—	—	—			
	3線(PNP)		D-S992-901※	●	—	●	○	—	—	—	—	—	—	—	—	—	—			
	2線		D-S9P1-901※	●	—	●	○	—	—	—	—	—	—	—	—	—	—			
	3線(NPN)	縦取出し	D-S9P2-901※	●	—	●	○	—	—	—	—	—	—	—	—	—	—			
	3線(PNP)		D-T991-901※	●	—	●	○	—	—	—	—	—	—	—	—	—	—			
	2線		D-T992-901※	●	—	●	○	—	—	—	—	—	—	—	—	—	—			
	3線(NPN)	縦取出し	D-S99V1-901※	●	—	●	○	—	—	—	—	—	—	—	—	—	—			
	3線(PNP)		D-999V2-901※	●	—	●	○	—	—	—	—	—	—	—	—	—	—			
	2線		D-S9PV1-901※	●	—	●	○	—	—	—	—	—	—	—	—	—	—			
	3線(NPN)	横取出し	D-S791-901※	●	—	●	○	—	—	—	—	—	—	—	—	—	—			
	3線(PNP)		D-S792-901※	●	—	●	○	—	—	—	—	—	—	—	—	—	—			
	2線		D-S7P1-901※	●	—	●	○	—	—	—	—	—	—	—	—	—	—			
有接点 オートスイッチ	—	グロメット	有	2線	横取出し	D-A93L-900	—	—	●	—	—	—	—	—	—	—	—			
						D-A90L-900	—	—	●	—	—	—	—	—	—	—	—			

※○印の無接点オートスイッチは受注生産です。
 ※□□には右勝手形(□□□1)と左勝手形(□□□2)がありますので、オートスイッチ単品で手配する際にはご注意ください。
 アクチュエータ品番にてオートスイッチ2ヶ付を指定された場合には、右勝手形と左勝手形が各1個同梱されます。
 ※エアチャックMHZ2-10、MHZL2-10、MHL2-10~40、MHS3-32、MHW2-20~50にオートスイッチ付で手配された場合は取付金具が付属されます。
 その他のシリンダ内径において側面の角溝でオートスイッチを取付ける場合、またはオートスイッチのみを別手配される場合にはオートスイッチ取付金具(90-BMG2-012)が必要になりますので別途手配してください。詳細につきましてはP.325をご参照ください。

オートスイッチ手配方法

オートスイッチは、「エアチャックタイプ」と「オーストスイッチ単品」で手配品番が異なりますので、ご注意ください。
 (例)D-M9BWL-900の場合
 ・エアチャックタイプ…25A-MHZ2-16D-M9BWL ※リード線長さ記号 0.5m……………無記号 (例) M9NW
 ・冒頭の「D-」と、末尾の「-900」、または「-901」を省略ください。 1m…………… M (例) M9NWM
 ・オートスイッチ単品…D-M9BWL-900 3m…………… L (例) M9NWL
 (上表のオートスイッチ品番で手配してください。) 5m…………… Z (例) M9NWX

※品番の末尾に-901の付いた無接点オートスイッチは、リード線をロボット用ケーブルに変更しています。

25A- Series

適用エアチャックシリーズ

種類	特殊機能	リード線取出方法	表示灯	オートスイッチ					エアチャック															
				配線(出力)	リード線取出方向	オートスイッチ品番	リード線長さ[m]				プラグコネクタ	MHL2-Z	MHL2	MHF2	MHS3 MHS4	MHSJ3	MHY2	MHW2						
							0.5 無記号	1 M	3 L	5 Z									SDPC	10~40	10~40	8~32	16~32	16~32
無接点 オートスイッチ	—	グロメット	有	3線(NPN)	横取出し	D-M9N-900	●	●	●	○	—	●	●	●	●	●	●	●						
				3線(PNP)		D-M9P-900	●	●	●	○	—	●	●	●	●	●	●	●						
				2線	D-M9B-900	●	●	●	○	—	●	●	●	●	●	●	●							
				3線(NPN)	縦取出し	D-M9NV-900	●	●	●	○	—	●	●	●	●	●	●	●						
				3線(PNP)		D-M9PV-900	●	●	●	○	—	●	●	●	●	●	●	●						
				2線	D-M9BV-900	●	●	●	○	—	●	●	●	●	●	●	●							
				診断表示 (2色表示)	—	グロメット	有	3線(NPN)	横取出し	D-M9NW-900	●	●	●	○	—	●	●	●	●	●	●	●		
								3線(PNP)		D-M9PW-900	●	●	●	○	—	●	●	●	●	●	●	●		
								2線	D-M9BW-900	●	●	●	○	○	●	●	●	●	●	●	●	●		
								3線(NPN)	縦取出し	D-M9NWV-900	●	●	●	○	—	●	●	●	●	●	●	●	●	
								3線(PNP)		D-M9PwV-900	●	●	●	○	—	●	●	●	●	●	●	●	●	
								2線	D-M9BwV-900	●	●	●	○	○	●	●	●	●	●	●	●	●	●	
	—	—	グロメット	有	3線(NPN)	横取出し	D-Y59A-900	●	—	●	○	—	●	●	—	—	—	—	●					
					3線(PNP)		D-Y7P-900	●	—	●	○	—	●	●	—	—	—	—	●					
					2線	D-Y59B-900	●	—	●	○	—	●	●	—	—	—	—	●						
					3線(NPN)	縦取出し	D-Y69A-900	●	—	●	○	—	●	●	—	—	—	—	●					
					3線(PNP)		D-Y7PV-900	●	—	●	○	—	●	●	—	—	—	—	●					
					2線	D-Y69B-900	●	—	●	○	—	●	●	—	—	—	—	●						
					—	—	グロメット	有	3線(NPN)	横取出し	D-Y7NW-900	●	—	●	○	—	●	●	—	—	—	—	●	
									3線(PNP)		D-Y7PW-900	●	—	●	○	—	●	●	—	—	—	—	●	
									2線	D-Y7BW-900	●	—	●	○	—	●	●	—	—	—	—	●		
									3線(NPN)	縦取出し	D-Y7NWV-900	●	—	●	○	—	●	●	—	—	—	—	●	
									3線(PNP)		D-Y7PwV-900	●	—	●	○	—	●	●	—	—	—	—	●	
									2線	D-Y7BwV-900	●	—	●	○	—	●	●	—	—	—	—	●		
	—	—	グロメット	有					3線	横取出し	D-S991-901※	●	—	●	○	—	—	—	—	—	—	—	—	
									(NPN)		D-S992-901※	●	—	●	○	—	—	—	—	—	—	—	—	—
									3線		D-S9P1-901※	●	—	●	○	—	—	—	—	—	—	—	—	—
									(PNP)		D-S9P2-901※	●	—	●	○	—	—	—	—	—	—	—	—	—
									2線		D-T991-901※	●	—	●	○	—	—	—	—	—	—	—	—	—
											D-T992-901※	●	—	●	○	—	—	—	—	—	—	—	—	—
					—	—	グロメット	有	3線	縦取出し	D-S99V1-901※	●	—	●	○	—	—	—	—	—	—	—	—	
									(NPN)		D-999V2-901※	●	—	●	○	—	—	—	—	—	—	—	—	
									3線		D-S9PV1-901※	●	—	●	○	—	—	—	—	—	—	—	—	
									(PNP)	D-S9PV2-901※	●	—	●	○	—	—	—	—	—	—	—	—		
									2線	D-T99V1-901※	●	—	●	○	—	—	—	—	—	—	—	—		
										D-T99V2-901※	●	—	●	○	—	—	—	—	—	—	—	—		
	—	—	グロメット	有	3線	横取出し	D-S791-901※	●	—	●	○	—	—	—	—	—	—	—	—					
					(NPN)		D-S792-901※	●	—	●	○	—	—	—	—	—	—	—	—					
					3線		D-S7P1-901※	●	—	●	○	—	—	—	—	—	—	—	—					
					(PNP)	D-S7P2-901※	●	—	●	○	—	—	—	—	—	—	—	—						
2線					D-T791-901※	●	—	●	○	—	—	—	—	—	—	—	—							
					D-T792-901※	●	—	●	○	—	—	—	—	—	—	—	—							
有接点 オートスイッチ	—	グロメット	有 無	2線	横取出し	D-A93L-900	—	—	●	—	—	—	—	—	—	—	—							
				D-A90L-900		—	—	●	—	—	—	—	—	—	—	—	—	—						

※○印の無接点オートスイッチは受注生産です。
 ※□□には右勝手形(□□□1)と左勝手形(□□□2)がありますので、オートスイッチ単品で手配する際にはご注意ください。
 アクチュエータ品番にてオートスイッチ2ヶ付を指定された場合には、右勝手形と左勝手形が各1個同梱されます。
 ※エアチャックMHZ2-10、MHZL2-10、MHL2-10~40、MHS3-32、MHW2-20~50にオートスイッチ付で手配された場合は取付金具が付属されます。
 その他のシリンダ内径において側面の角溝でオートスイッチを取付ける場合、またはオートスイッチのみを別手配される場合にはオートスイッチ取付金具(90-BMG2-012)が必要になりますので別途手配してください。詳細につきましてはP.325をご参照ください。

オートスイッチ手配方法

オートスイッチは、「エアチャックタイプ」と「オートスイッチ単品」で手配品番が異なりますので、ご注意ください。
 (例)D-M9BWL-900の場合
 ・エアチャックタイプ…25A-MHZ2-16D-M9BWL ※リード線長さ記号 0.5m……………無記号 (例) M9NW
 ・冒頭の「D-」と、末尾の「-900」、または「-901」を省略ください。 1m…………… M (例) M9NWM
 ・オートスイッチ単品…D-M9BWL-900 3m…………… L (例) M9NWL
 (上表のオートスイッチ品番で手配してください。) 5m…………… Z (例) M9NWZ

※品番の末尾に-901の付いた無接点オートスイッチは、リード線をロボット用ケーブルに変更しています。

適用電動アクチュエータシリーズ

オートスイッチ										電動アクチュエータ						
種類	特殊機能	リード線 取出方法	表示灯	配線(出力)	リード線 取出方向	オートスイッチ 品番	リード線長さ[m]				ブリワイヤ コネクタ SDPC	LEJS	LEKFS	LEY	LEYG	
							0.5 無記号	1 M	3 L	5 Z		40~63	16~40	16~40	16~40	
無接点 オートスイッチ	—	グロメット	有	3線(NPN)	横取出し	D-M9N-900	●	●	●	○	—	●	●	●	●	
				3線(PNP)		D-M9P-900	●	●	●	○	—	●	●	●	●	
				2線	縦取出し	D-M9B-900	●	●	●	○	—	●	●	●	●	
				3線(NPN)		D-M9NV-900	●	●	●	○	—	●	●	●	●	
				3線(PNP)		D-M9PV-900	●	●	●	○	—	●	●	●	●	
				2線		D-M9BV-900	●	●	●	○	—	●	●	●	●	
	診断表示 (2色表示)	—	グロメット	有	3線(NPN)	横取出し	D-M9NW-900	●	●	●	○	—	●	●	●	●
					3線(PNP)		D-M9PW-900	●	●	●	○	—	●	●	●	●
					2線	縦取出し	D-M9BW-900	●	●	●	○	○	●	●	●	●
					3線(NPN)		D-M9NVV-900	●	●	●	○	—	●	●	●	●
					3線(PNP)		D-M9PVV-900	●	●	●	○	—	●	●	●	●
					2線		D-M9BWW-900	●	●	●	○	○	●	●	●	●

※○印の無接点オートスイッチは受注生産です。

※アクチュエータ品番にてオートスイッチは手配できません。別手配となります。手配方法は下記参照ください。

オートスイッチ手配方法

・オートスイッチ単品…D-M9BWL-900(上表のオートスイッチ品番で手配してください。)			
※リード線長さ記号	0.5m……………無記号	(例) M9NW	
	1m……………M	(例) M9NWM	
	3m……………L	(例) M9NWL	
	5m……………Z	(例) M9NWZ	

25A- Series オートスイッチ取付

実際に適用可能なシリンダシリーズとオートスイッチの組合せはP.315～322をご確認ください。

バンド取付タイプ

対象オートスイッチ: D-M9□-900, D-M9□W-900, D-M9BWS DPC-900, D-M9BWS DPC-900, D-A90L-900, D-A93L-900

オートスイッチ取付金具/部品品番

シリンダシリーズ	適用チューブ内径(mm)											
	8	10	12	16	20	25	32	40	50	63	80	100
25A-CDJ2 25A-CDJ2K 25A-CDBJ2	—	注1) 25A-BJ7-010S	—	注1) 25A-BJ7-016S	—	—	—	—	—	—	—	—
25A-CD85 注4)	注1) 25A-BJ7-008S	注1) 25A-BJ7-010S	注1) 25A-BJ7-012S	注1) 25A-BJ7-016S	注2) 25A-BM6-020S	注2) 25A-BM6-025S	—	—	—	—	—	—
25A-CDM2	—	—	—	—	注2) 25A-BM6-020S	注2) 25A-BM6-025S	注2) 25A-BM6-032S	注2) 25A-BM6-040S	—	—	—	—
25A-CDG1 25A-CDBG1	—	—	—	—	注3) 25A-BMA4-020S	注3) 25A-BMA4-025S	注3) 25A-BMA4-032S	注3) 25A-BMA4-040S	注3) 25A-BMA4-050S	注3) 25A-BMA4-063S	—	—
25A-MGG	—	—	—	—	注3) 25A-BMA4-020S	注3) 25A-BMA4-025S	注3) 25A-BMA4-032S	注3) 25A-BMA4-040S	注3) 25A-BMA4-050S	—	—	—

注1) オートスイッチ取付バンド (BJ2-□□□S/ステンレス製ビス付) および、ホルダセット (BJ3-1) とのセット品番となっております。
 注2) オートスイッチ取付バンド (BM2-□□□用)、SUSビス (BBA4) および、ホルダセット (BJ3-1) とのセット品番となっております。
 注3) オートスイッチ取付バンド (BMA2-□□□用)、SUSビス (BBA4) および、ホルダセット (BJ3-1) とのセット品番となっております。
 注4) チューブ内径φ8/φ10/φ12には、D-A90L-900、D-A93L-900型の取付けが不可となります。

チューブ内径16mm以下の場合

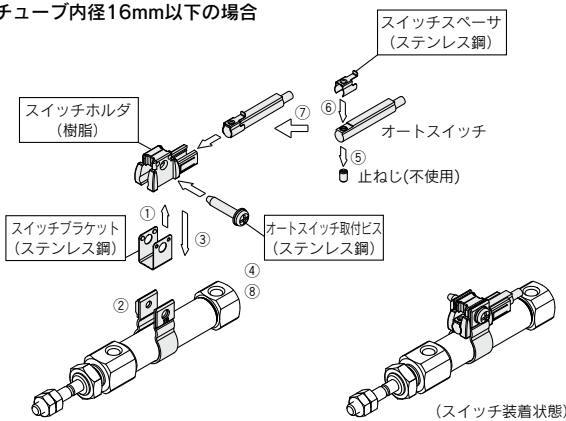

チューブ内径20mm以上の場合

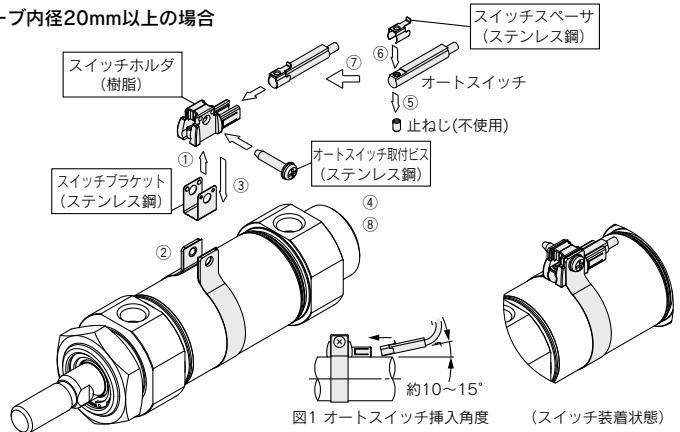

適用シリンダシリーズ: 25A-CDG1, 25A-CDBG1
 適用オートスイッチ: D-G5□-900, D-K59-900, D-G5□W-900, D-K59W-900, D-K59WSDPC-900

オートスイッチ取付金具/部品品番

シリンダシリーズ	適用チューブ内径(mm)	
	80	100
25A-CDG1 25A-CDBG1	BA-08S	BA-10S

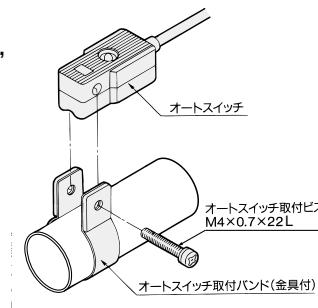

タイロッド取付タイプ

対象オートスイッチ: D-M9□-900, D-M9□V-900, D-M9□W-900, D-M9□WV-900, D-M9BWS DPC-900, D-M9BWS DPC-900, D-A90L-900, D-A93L-900

オートスイッチ取付金具/部品品番

シリンダシリーズ	適用チューブ内径(mm)								
	32	40	50	63	80	100	125	140	160
25A-MDB	90-BMB5-032	90-BMB5-032	90-BA7-040	90-BA7-040	90-BA7-063	90-BA7-063	—	—	—
25A-C96SD 25A-C96ND	90-BMB5-032	90-BMB5-032	90-BA7-040	90-BA7-040	90-BA7-063	90-BA7-063	注1) 90-BA7-080	—	—
25A-CDA2	—	90-BA7-040	90-BA7-040	90-BA7-063	90-BA7-080	90-BA7-080	—	—	—
25A-CDS2 25A-CDNS	—	—	—	—	—	—	25A-BS6-125	25A-BS6-125	25A-BS6-160
25A-MDWB	90-BMB5-032	90-BMB5-032	90-BA7-040	90-BA7-040	90-BA7-063	90-BA7-063	—	—	—

注1) 25A-C96SDのみ対応となります。

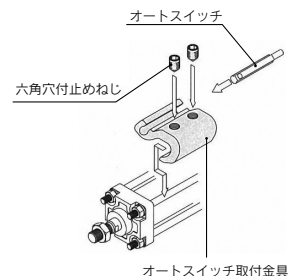

実際に適用可能なシリンダシリーズとオートスイッチの組合せはP.315～322をご確認ください。

レール取付タイプ

対象オートスイッチ：D-M9N(V)-900, D-M9P(V)-900, D-M9B(V)-900, D-M9NW(V)-900, D-M9PW(V)-900, D-M9BW(V)-900, D-A90L-900, D-A93L-900

オートスイッチ取付金具／部品品番

シリンダ シリーズ	適用チューブ内径 (mm)							
	20	25	32	40	50	63	80	100
25A-CDBQ2 25A-CDLQ	—	—	25A-BQ2-032			—	—	—

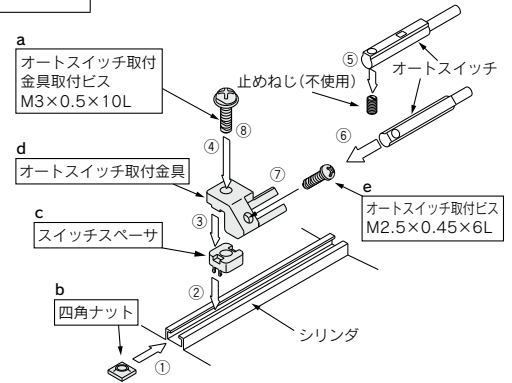

対象オートスイッチ：D-F79-900, D-F7P-900, D-J79-900, D-F7NV-900, D-F7PV-900, D-F7BV-900, D-F79W-900, D-F7PW-900, D-J79W-900, D-F7NWV-900, D-F7BWV-900

オートスイッチ取付金具／部品品番

シリンダ シリーズ	適用チューブ内径 (mm)								
	20	25	32	40	50	63	80	100	
25A-CDBQ2 25A-CDLQ	—	—	25A-BQ-2						—

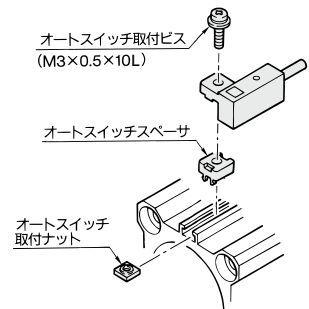

25A- Series

実際に適用可能なシリンダ・エアチャックシリーズとオートスイッチの組合せはP.315~322をご確認ください。
下表に記載のない組合せは、オートスイッチ取付金具を使用せず、直接取付が可能です。

直接取付タイプ

対象オートスイッチ：D-M9□-900, D-M9□V-900, D-M9□W-900,
D-M9□WV-900, D-M9BWSRPC-900,
D-M9BWVSDPC-900
D-F8□-900
：D-A90L-900, D-A93L-900

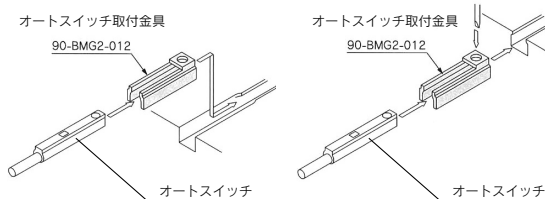

オートスイッチ取付金具／部品品番

シリンダシリーズ エアチャックシリーズ	チューブ内径 (mm)													
	4	6	10	12	15	16	20	25	32	40	50	63	80	100
25A-MDU	—	—	—	—	—	—	—	MUZ-025	MUZ-025	MUZ-025	MUZ-025	MUZ-025	—	—
25A-MY1B	—	—	—	—	—	オートスイッチ 取付金具不要	オートスイッチ 取付金具不要	BMY3-016	BMY3-016	BMY3-016	—	90- BMG2-012	—	—
25A-MY1M	—	—	—	—	—	オートスイッチ 取付金具不要	オートスイッチ 取付金具不要	90- BMG2-012	90- BMG2-012	90- BMG2-012	90- BMG2-012	90- BMG2-012	—	—
25A-MY1C	—	—	—	—	—	オートスイッチ 取付金具不要	オートスイッチ 取付金具不要	90- BMG2-012	90- BMG2-012	90- BMG2-012	90- BMG2-012	90- BMG2-012	—	—
25A-MY1H	—	—	—	—	—	オートスイッチ 取付金具不要	オートスイッチ 取付金具不要	BMY3-016	BMY3-016	BMY3-016	—	—	—	—
25A-MY3□	—	—	—	—	—	BMY3-016	BMY3-016	BMY3-016	BMY3-016	BMY3-016	BMY3-016	BMY3-016	—	—
25A-CY3R	—	—	—	—	オートスイッチ 取付金具不要	—	オートスイッチ 取付金具不要	90- BMG2-012	90- BMG2-012	90- BMG2-012	90- BMG2-012	90- BMG2-012	—	—
25A-RSH	—	—	—	—	—	—	90- BMG2-012	—	90- BMG2-012	—	—	—	—	—
25A-MHZ2	—	—	90- BMG2-012	—	—	注4)	注4)	注4)	注4)	注4)	—	—	—	—
25A-MHZL2	—	—	90- BMG2-012	—	—	注4)	注4)	注4)	—	—	—	—	—	—
25A-MHL2	—	—	90- BMG2-012	—	—	90- BMG2-012	90- BMG2-012	90- BMG2-012	90- BMG2-012	90- BMG2-012	—	—	—	—
25A-MHS3 25A-MHS4	—	—	—	—	—	オートスイッチ 取付金具不要	オートスイッチ 取付金具不要	オートスイッチ 取付金具不要	90- BMG2-012	—	—	—	—	—

注4) 側面の角溝でD-M9タイプのオートスイッチを使用する場合、オートスイッチ取付金具(90-BMG2-012)が必要になります。



25A- Series

注意事項

ご使用の前に必ずお読みください。

使用上のご注意

⚠ 注意

■材質の変更

25A-シリーズは、金属材質における銅(Cu)、亜鉛(Zn)を制限したシリーズで、主成分としてこれらを含む材質の使用を禁止しています。アルミ合金、アルミダイカスト材、および一部のステンレス鋼は、添加元素として銅(Cu)、亜鉛(Zn)を含んでいます。

なお、電磁弁などで使用されるコイル、電気機器・オートスイッチなどで使用される基板・コネクタのピン・リード線、および電動アクチュエータなどで使用されるモータ・ケーブル・ドライバなど、代替材への変更が困難な部材には銅部材を使用しています。

また、一部のマグネット(表面処理も含む)は銅(Cu)、亜鉛(Zn)を含んでいます。磁気特性などを考慮して代替材への変更は行っていません。

■発塵(金属コンタミネーション)

エアスライドテーブルなどでメタルストッパおよびショックアブソーバを使用する場合は、金属同士の衝突・接触により摩耗粉が発生します。摩耗粉が問題となる場所でメタルストッパ、ショックアブソーバは使用しないでください。

バッファ機構、エンドロック機構の機能オプションを使用した場合、バッファ部およびエンドロック部より発塵する恐れがあります。

エアチャックで下記機種はフィンガ全閉時に金属同士が当たるため発塵する可能性があります。

- ・MHZ2
- ・MHZL2(-X5955除く)
- ・MHF2
- ・MHY2
- ・MHW2

■静電気

検出スイッチ(圧カスイッチ、フロースイッチ)などの電気機器類は、静電気の帯電が問題になる場所には使用しないでください。システムの不良や故障の原因となります。

■配管

低露点環境下においては、ナイロンチューブやポリウレタンチューブは、周囲空気や配管内の露点に影響を与える可能性があります。低露点の影響が問題となる場所では、フッ素樹脂チューブ(TLシリーズ)、ステンレス鋼管(お客様で用意)を使用してください。

■環境

化学薬品などの環境下での使用は控えてください。樹脂部品が劣化する可能性があります。

化学薬品が付着した製品の調査などを希望する場合は、洗浄等を施してからのご返却をお願いします。詳細は当社営業に確認してください。

■商標に関して

DeviceNet® is a registered trademark of ODVA, Inc.

EtherNet/IP® is a registered trademark of ODVA, Inc.

EtherCAT® is registered trademark and patented technology, licensed by Beckhoff Automation GmbH, Germany.

UL認定品について

⚠ 注意

ULに適合する場合、組合せる直流電源は、UL1310に従うClass2電源ユニットをご使用ください。

ソレノイドバルブ本体または銘版に **UL**us マークのある場合のみUL認定品となります。

ご使用の際は「SMC製品取扱い注意事項」(M-03-3)および「取扱説明書」をご確認のうえ、正しくお使いください。

二次電池対応シリーズ

25A-Series

銅(Cu)
亜鉛(Zn)
制限

低露点
-80°C
環境対応

低露点
対応グリース
採用により
長寿命

豊富な
ラインナップ
機種拡大

SMC株式会社 <https://www.smcworld.com>

本社/〒101-0021 東京都千代田区外神田4-14-1 秋葉原UDX 15F
東京営業所TEL.050-3538-6371 名古屋営業所TEL.050-3538-6453 大阪営業所TEL.050-3538-6520

お客様相談窓口 **フリーダイヤル ☎ 0120-837-838**
受付時間/9:00~12:00 13:00~17:00 月~金曜日(祝日、会社休日を除く)

代理店